



Preise zzgl. MwSt.



2021

PROJAHN

Handwerkzeuge

IMPRESSUM

Herausgeber	PROJAHN Präzisionswerkzeuge GmbH Gottlieb-Daimler-Str. 5 63128 Dietzenbach projahn.de
Verantwortlich	Axel Lemmer, Alexander Henn
Gestaltung, Satz & Layout	Laura Salewski, Aleksandar Agbaba
Konzeption	Daniel Schneider
Bildnachweise	Icons gestaltet von dDara/Eucalyp/Freepik/photo3idea_studio/srip/ultimatearm abgerufen von Flaticon am 04.03.2021
Druck	AC medienhaus GmbH Ostring 13 65205 Wiesbaden-Nordenstadt acmedien.de
Datum	April 2021



Liebe Kunden und geschätzte Geschäftspartner,

unsere beiden Kataloge **Präzisionswerkzeuge** und **Handwerkzeuge** geben Ihnen auf über 600 Seiten einen schnellen und kompakten Überblick über unser Produktprogramm. In unserem Logistikzentrum in Dietzenbach sind über **10.000 verschiedene Lagerartikel** sofort für Sie verfügbar.

Auch wenn der Trend zum Online-Marketing ungebrochen ist, hören wir von unseren Kunden immer wieder, dass der klassische Katalog einen wesentlichen Mehrwert für Sie darstellt. Sowohl bei der schnellen Produktsuche als auch im individuellen Beratungsgespräch mit dem Kunden leistet dieses Nachschlagewerk in Ihren Händen **wertvolle Unterstützung**.

Die Schnellübersicht auf den ersten Seiten hilft hier genauso wie die Anwendungsempfehlungen und Produktvergleiche zu Beginn der einzelnen Kapitel. Am Ende des Kataloges finden Sie außerdem Artikel- und Stichwortverzeichnisse zur schnellen Navigation.

Eine gleichbleibend **hohe Produktqualität** ist eine Voraussetzung, aber unser Qualitätsverständnis geht weit darüber hinaus. Zuverlässigkeit, Vertrauen und eine partnerschaftliche Geschäftsbeziehung sind für uns von ebenso großer Bedeutung. Konsequente

Kundenorientierung, gute Verfügbarkeit, Flexibilität und ein kompetenter Außendienst runden unser Leistungsspektrum ab.

Die **Qualität der Produktdaten** erhält durch die Digitalisierung sehr große Bedeutung. Mit unserem neuen Datenmanagement-System stellen wir Ihnen sämtliche Informationen auf allen Kommunikationskanälen zur Verfügung. Wir haben viele relevante Details ergänzt und klar strukturiert. Die übersichtliche Darstellung hilft Ihnen bei Beratung und Verkauf, einfach und schnell das für Sie passende Produkt zu finden.

Hinzu kommen vielfältige Möglichkeiten bei der Unterstützung Ihrer Vertriebsaktivitäten wie z.B. die Bereitstellung von Sonderabmessungen oder individuelle Beratung bei Projektgeschäften. Fordern Sie uns heraus!

Sie haben einen Verbesserungsvorschlag? Wir möchten uns kontinuierlich weiterentwickeln und freuen uns über jede Anregung. Als Dankeschön erhalten Sie eine Produkt-Prämie aus unserem Sortiment.

Wir wünschen Ihnen viel Erfolg mit Ihrem PROJAHN Werkzeug!

Ihr PROJAHN-Team

PROJAHN Präzisionswerkzeuge GmbH

63128 Dietzenbach | Deutschland | Tel. +49 (0) 60 74 / 6 96 66 - 66 | verkauf@projahn.de | www.projahn.de

Das macht uns aus



Nachhaltigkeit

PROJAHN hat eine klare Philosophie: Nachhaltigkeit und Kontinuität in der Zusammenarbeit mit Kunden, Lieferanten und Mitarbeitern. Davon profitieren alle. Denn nur durch eine langfristige Ausrichtung ist eine kontinuierliche Verbesserung möglich.



Zuverlässigkeit

Zuverlässigkeit ist die Grundlage für langfristige Partnerschaften. Genauso wie Ihr Kunde sich auf Sie verlässt, können Sie sich auf PROJAHN verlassen. Bestellungen werden sofort ausgeführt. In der Regel wird Ihre Ware am Tag Ihrer Bestellung versandt. PROJAHN-Kunden können dabei sicher sein, eine gleichbleibend hohe Qualität zu erhalten. Sie wissen, dass Sie sich auf uns verlassen können!



Kompetenz

PROJAHN verbindet umfangreiche Produkt- und Anwendungskentnisse in einem einzigartigen Sortiment. Für Sie als PROJAHN-Kunde heißt das: Nur die besten Produkte finden Eingang in das Produktportfolio für Handwerk und Industrie. Profitieren Sie von dieser Produkt-Bandbreite durch einfache Beschaffungswege bei gleichzeitig konsistenter Qualität und hoher Kompetenz.



Persönlicher Kontakt

Eine starke Verbindung zwischen Kunden und Lieferanten wird besonders durch persönliche Betreuung gewährleistet. Das PROJAHN-Team steht für Kontinuität in den persönlichen Kontakten. Sie können sich auf Ihren Partner PROJAHN verlassen.



Sofortige Lieferung

PROJAHN hält nahezu alle im Katalog aufgeführten Artikel in ausreichender Menge im Logistikzentrum in Deutschland vor. Vom kleinsten Bohrer bis zum größten Werkstattwagen. Für Sie als Kunde heißt das: Sie erhalten fast jeden Artikel aus dem umfangreichen PROJAHN-Sortiment innerhalb von 24 Stunden!



Marketing-service

PROJAHN bietet Ihnen mit der Marketing-Serviceabteilung professionelle Lösungen zu Fragen der Kommunikation: Der vorliegende Katalog zum Beispiel ist nach den Wünschen unserer Partner besonders übersichtlich gestaltet, damit unsere Kunden das finden, was sie benötigen!



Innovation

PROJAHN verfügt über ein großes Kunden- und Lieferantennetzwerk. Die tägliche Arbeit führt regelmäßig zu neuen Ideen, um bessere Lösungen zu entwickeln. Gemeinsam mit unseren Partnern entstehen daraus professionelle Werkzeuge, die die Arbeit erleichtern, effizienter und effektiver machen.



Qualität

PROJAHN beliefert professionelle Partner, deren Kundschaft aus Handwerk, Industrie und Gewerbe kommt. Der Qualitätsanspruch unserer Kunden ist hoch. Bei täglichem Einsatz müssen die Werkzeuge wertbeständig sein und stabil funktionieren. Nur mit guten Werkzeugen kann gute Arbeit geleistet werden. Wir liefern professionelle Qualität für professionelle Anwender. Dafür steht PROJAHN.



Vielseitiges Produktportfolio

Hand- und Präzisionswerkzeuge werden täglich von jedem Handwerker und in der Industrie benötigt. PROJAHN bietet ein sowohl breites als auch tiefes Sortiment in beiden Bereichen, wie kaum ein anderer Anbieter. Profitieren Sie von Synergien und optimierten Beschaffungswegen. Überzeugen Sie sich von der Leistungsfähigkeit eines einzigartigen Produktsortiments.

MARKE & WERTE





















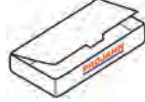





SERVICE & PARTNERSCHAFT



PRODUKTE & INNOVATION



Legende Verpackungen

	Kunststoffaufhänger		Blisterverpackung mit Eurolochung PE-Tüte mit Pappregister		Cliphalter mit Eurolochung		Drehpack mit Eurolochung
	Drehpack		Drehpack mit Rundlochung		Tasche mit Eurolochung		Kunststoffaufhänger
	Pappkarte mit Aufhänger		Kunststoffbox		Einzel mit Aufhänger Blisterverpackung mit Eurolochung		Kunststoffbox
	Kartonverpackung mit Eurolochung		Faltkarton Kartonverpackung nicht hängbar		Kartonverpackung		Ohne Verpackung, hängbar
	Rolltasche		Rundhülse mit Stopfen		Tasche mit Rundlochung		Pappkarte mit Eurolochung
	Pappkarte mit Eurolochung		Lose in PE-Tüte Lose in Polybeutel				
	3er Pack Blister, hängbar		10er Pack Kunststoff-Box, hängbar		50er Pack Kunststoff-Box, hängbar		100er Pack Kunststoff-Dose

Legende Piktogramme

Werkstattwagen



Gesamtbelastbarkeit



Schubfachbelastbarkeit



Zentralverriegelung



100% Vollauszug



Roll und Drehbremse



Schubfachsperre

Antriebsgrößen Steckschlüssel-Werkzeuge und Bits



6,3 [1/4"]



8 [5/16"]



10 [3/8"]



10 mm



12,5 [1/2"]



20 [3/4"]



25 [1"]

DIN-/ISO Normen für Antriebsgrößen Steckschlüssel Werkzeuge und Bits



Innen-4kant
6,3 nach
DIN 3120



Innen-4kant
10 nach
DIN 3120



Innen-4kant
12,5 nach
DIN 3120



Innen-4kant
20 nach
DIN 3120



Innen-4kant
ISO 1174



Außen-6kant
nach DIN 3126



Außen-6kant
nach ISO 1173

Abtriebsformen Steckschlüssel Werkzeuge und Bits



Außen-6kant



Außen-12kant



Außen-TX



Kreuzschlitz-PH



Kreuzschlitz-PH
farbcodiert



Kreuzschlitz-PZ



Kreuzschlitz-PZ
farbcodiert



Innen-TX



Innen-TX
farbcodiert



Innen-TX mit
Sicherungsstift



Innen-TX mit
Sicherungsstift
farbcodiert



Innen-6kant



Innen-6kant
farbcodiert



Innen-6kant
mit Kugelkopf



Innen-6kant mit
Sicherungsstift



Schlitz



Schlitz
farbcodiert



Robertson



Clutch



Keilzahn



Spanner



Tri-Wing



Torque



Vielzahn

Niettechnik



Blindniet,
Aluminium



Blindniet,
Stahl



Blindniet,
Edelstahl



Blindnietmutter,
Aluminium



Blindnietmutter,
Stahl



Blindnietmutter,
Edelstahl

Sonstiges



Teiligkeit



Magnetisch



Torsion-Bit



Anti-Cam-Out-
Effekt



Schlagschrauber-
geeignet



Geprüft nach
DIN EM 60900 / IEC 900



1000V
EN 60900

Qualitätsstufen im Katalog

PROJAHN liefert stets eine gleichbleibend hohe Qualität. Um die Suche nach dem für Ihre Anforderungen optimalen Werkzeug so

einfach wie möglich zu machen, finden Sie über jedem Produkt eine dieser 3 Qualitätsstufen.

Höchste Qualitätsstufe

PROFESSIONAL PLUS STANDARD

- ▶ Höchstes Qualitätsniveau für ausgezeichnete Präzision
- ▶ Übertrifft DIN- und ISO-Normen
- ▶ Für härteste Anwendungen bei geringem Verschleiß
- ▶ Sehr lange Lebensdauer
- ▶ Hochwertigste Materialien, professionelles Oberflächen-Finish
- ▶ Kompromisslose Qualität für höchste Ansprüche

Mittlere Qualitätsstufe

PROFESSIONAL PLUS STANDARD

- ▶ Sehr hohes Qualitätsniveau für präzises Arbeiten
- ▶ Qualität über DIN- und ISO-Normen
- ▶ Werkzeuge für schwierige Anforderungen
- ▶ Für problemlösungsorientierte Anwender
- ▶ Hochwertige Herstellung, ergonomisches Design

Standard Qualitätsstufe

PROFESSIONAL PLUS STANDARD

- ▶ Gute Markenqualität
- ▶ Qualität erfüllt die DIN- und ISO-Normen
- ▶ Sehr attraktiver Preis für Profi-Niveau
- ▶ Qualität für alle Standard-Anwendungen

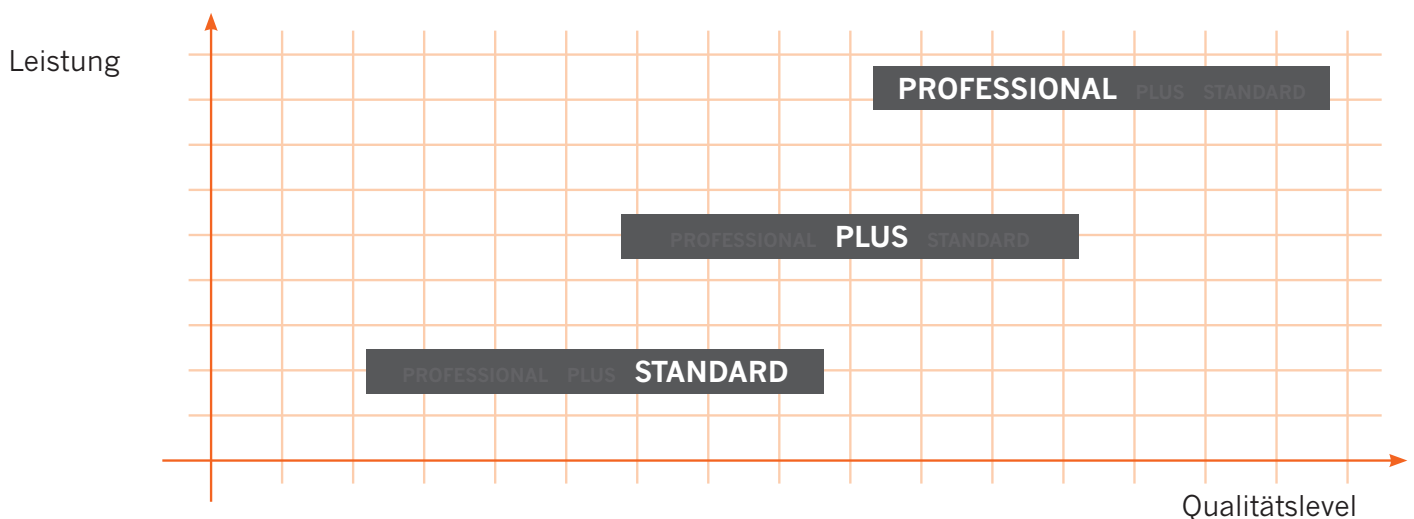

Inhaltsverzeichnis



Werkstattwagen

H 9 – H 46



Steckschlüssel

H 47 – H 148



Schraubenschlüssel

H 149 – H 168



Bits

H 169 – H 218



Schraubendreher

H 219 – H 246

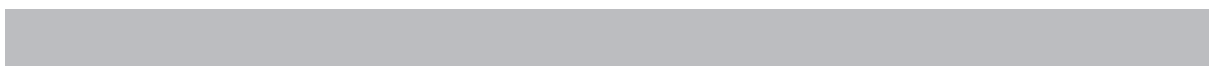

Zangen

H 247 – H 270



Lampen

H 271 – H 276



Sonstiges

H 277 – H 299



Entdecken Sie auch unser Sortiment aus dem Präzisionswerkzeuge-Katalog

WERKSTATT- WAGEN





Übersicht Werkstattwagen

	Auf Seite	Qualität		Materialstärke	Doppelwandkonstruktion	Gesamtbelastbarkeit	Schubfächer	Innenmessungen Schubfach	Belastbarkeit pro Schubfachfach	Abmessungen Rollen
		PROFESSIONAL	PLUS STANDARD							
<p>UNIVERSE</p> <p>Art.-Nr. ohne Elektroverteiler: 6501-50, 6501-10 Art.-Nr. mit Elektroverteiler: 6501-51, 6501-11 Abmessungen: 475 x 775 x 1.020 mm (inkl. Griff) Gewicht: 60 kg</p> 	H 12 - H 13	+		0,9 - 1,0 mm	+	650 kg	7 5 x 75 mm 2 x 154 mm	560 x 395 mm	45 kg	127 x 50 mm
<p>SPACE</p> <p>Art.-Nr.: 7901-50 Abmessungen: 475 x 990 x 990 mm inkl. Griff Gewicht: 72 kg</p> 	H 16	+		0,8 mm - 0,9 mm	+	500 kg	7 5 x 75 mm 2 x 154 mm	560 x 395 mm	40 kg	127 x 50 mm
<p>GALAXY</p> <p>Art.-Nr.: 5501-50, 5501-10, 5501-20 Abmessungen: 459 x 775 x 980 mm (inkl. Griff) Gewicht: 57 kg</p> 	H 14 - H 15	+		0,8 mm		450 kg	7 5 x 75 mm 2 x 154 mm	560 x 395 mm	40 kg	127 x 50 mm
<p>STAR</p> <p>Art.-Nr.: 4901-50 Abmessungen: 459 x 678 x 1.010 mm (inkl. Griff) Gewicht: 50 kg</p> 	H 17	+		0,8 mm		400 kg	6 3 x 75 mm 3 x 154 mm	560 x 395 mm	35 kg	127 x 32 mm

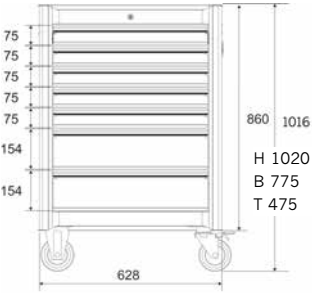
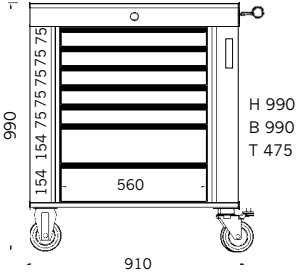
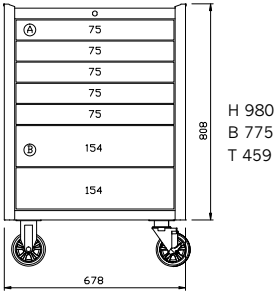
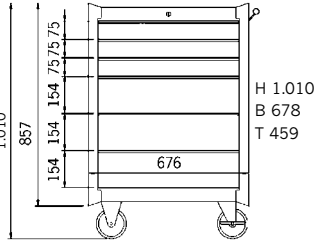
Zentral-Sicherheits-Stopp (nur ein Schubfach gleichzeitig ausziehbar)	100% Vollauszug	Schubfach-Einzel-Verriegelung	Zentralverriegelung	Roll- und Drehbremse	Optional als E-Power Version	Seitentüren mit Staufächern	Seitliche Vierkantlochung	Schubfachbeschriftung	Optionaler Werkstattwagenaufsatz	
+	+	+	+	+	+		+	+	+	
+	+		+	+		+				
+	+		+	+			+		+	
+	+		+	+						



Werkstattwagen UNIVERSE mit 7 Schubfächern

Art.-Gruppe 170

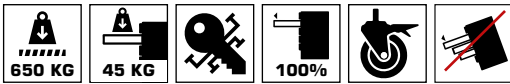

Schubfachbeschriftung
kennzeichnet den Inhalt



Stromversorgung
dank 240 V
Elektroverteiler



Schubfach-Einzel-
verriegelung



- ▶ Mit exklusivem 240 Volt Elektroverteiler (2-fach) inkl. 2 USB-Ladebuchsen und 5 m Anschlusskabel
- ▶ Extrem hohe Stabilität und Verwindungssteifigkeit durch Doppelwandkonstruktion mit einer statischen Gesamtbelastbarkeit bis 650 kg
- ▶ Modernes und dynamisches Design
- ▶ Vierstufiges Sicherheitskonzept
- ▶ Hohe Arbeitssicherheit durch Kippschutz: Nur ein Schubfach gleichzeitig ausziehbar
- ▶ Schubfach-Einzelverriegelung vermeidet ungewolltes Öffnen
- ▶ Maximale Standsicherheit durch 2 Räder mit Roll- und Drehbremse

- ▶ Diebstahlschutz: Zentralverriegelung mit Zylinderschloss
- ▶ Ausgezeichnetes Fassungsvermögen: 7 Schubfächer, davon 2x Höhe 154 mm und 5x 75 mm
- ▶ Hervorragende Erreichbarkeit der Werkzeuge durch Schubfächer mit 100% Vollauszug
- ▶ Multifunktional durch Vierkant-Lochblechwand mit Zubehör erweiterbar
- ▶ Ergonomisch durch stabilen und beidseitig montierbaren Handgriff
- ▶ Extra große Rollen erleichtern das Bewegen des Wagens
- ▶ Langlebige öl- und säurebeständige Rollen
- ▶ Individuell mit Werkstattwagen-Einlagen bestückbar

Beschreibung Elektroverteiler auf Folgeseite

Material	Stahlblech, pulverbeschichtet
Materialstärke	0,9 - 1,0 mm
Konstruktion	Doppelwandkonstruktion
Farbe(n)	rot / blau
Abmessungen	475 x 775 x 1.020 mm
Belastbarkeit pro Schubfach	45 kg
Belastbarkeit insgesamt	650 kg
Gewicht	60 kg
Rollenabmessungen	127 x 50 mm
Innenabmessungen Schubfach (BxT)	560 x 395 mm

Faltkarton

ohne Elektroverteiler

Farbe	€/Stk.	Art.-Nr.
rot	925,00	6501-10
blau	925,00	6501-50

mit Elektroverteiler

Farbe	€/Stk.	Art.-Nr.
rot	965,00	6501-11
blau	965,00	6501-51



Werkstattwagen-Aufsatz UNIVERSE mit 4 Schubfächern

Art.-Gruppe 173



- ▶ Ideale Kapazitätserweiterung - mehr Stauraum für Werkzeuge und Arbeitsmaterialien
- ▶ Erweiterung um 4 Schubfächer mit der Höhe 75 mm
- ▶ Vierstufiges Sicherheitskonzept
- ▶ Hohe Arbeitssicherheit durch doppelten Kippschutz
- ▶ Schubfach-Einzelverriegelung vermeidet ungewolltes Öffnen
- ▶ Nur ein Schubfach gleichzeitig ausziehbar
- ▶ Aufsatz durch Sicherheitshaken am Wagen fixierbar
- ▶ Diebstahlschutz: Zentralverriegelung mit Zylinderschloss
- ▶ Strapazierfähig: Hochstabile, kugelgelagerte Schubfachauszüge, jeweils bis zu 45 kg belastbar
- ▶ Multifunktional durch Vierkant-Lochblechwand mit Zubehör erweiterbar
- ▶ Hervorragende Erreichbarkeit der Werkzeuge durch Schubfächer mit 100% Vollauszug
- ▶ Inklusive zwei stabilen Handgriffen



Material	Stahlblech, pulverbeschichtet
Materialstärke	0,9 - 1,0 mm
Konstruktion	Einwandkonstruktion
Farbe(n)	rot / blau
Abmessungen	475 x 840 x 430 mm
Belastbarkeit pro Schubfach	45 kg
Gewicht	32 kg
Innenabmessungen Schubfach (BxT)	560 x 395 mm



Faltkarton

Farbe	€/Stk.	Art.-Nr.
rot	449,00	6502-10
blau	449,00	6502-50

Elektroverteiler 240 V UNIVERSE

Art.-Gruppe 173



- ▶ Optionale Erweiterung für UNIVERSE Werkstattwagen
- ▶ 2x 240 V Anschlüsse geeignet für Elektromaschinen, Ladegeräte, Tablets, Laptops etc.
- ▶ 2x USB Anschlüsse zum Laden von Mobiltelefonen etc.
- ▶ Mit EIN/AUS-Schalter und Schutz gegen unbeabsichtigte Betätigung
- ▶ Schneller und einfacher Einbau
- ▶ Inklusive 5 m Anschlusskabel und Kabelhalter

Technische Eigenschaften	Elektroverteiler: 240 V~ / 16 A / 50 Hz / MAX 3.500 WUSB: 5V / max. 2.100 mA Kabel: 5 m / 3x 1,5 mm ² / DE
---------------------------------	---



Beschreibung	€/Stk.	Art.-Nr.
Version DE/EU	59,00	6503-901
Version CH	59,00	6503-901CH
Version UK	59,00	6503-901UK

Werkstattwagen GALAXY mit 7 Schubfächern

Art-Gruppe 170

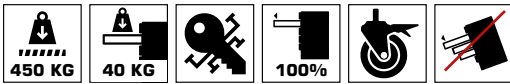

Kugelgelagerte
Schubfachauszüge



Seitliche
Lochblechwände für
weiteres Zubehör



Rollen mit Roll- und
Drehbremse



- ▶ Sehr gutes Preis-Leistungs-Verhältnis: Profi-Qualität, hohe Sicherheit, Langlebigkeit und umfangreiches Zubehör zum attraktiven Preis
- ▶ Dreistufiges Sicherheitskonzept
- ▶ Hohe Arbeitssicherheit durch Kippschutz: Nur ein Schubfach gleichzeitig ausziehbar
- ▶ Maximale Standsicherheit durch 2 Räder mit Roll- und Drehbremse
- ▶ Diebstahlschutz: Zentralverriegelung mit Zylinderschloss
- ▶ 40 kg Schubfachbelastbarkeit
- ▶ Hohe Stabilität und Verwindungssteifigkeit durch robuste Rahmenkonstruktion mit einer statischen Gesamtbelastbarkeit bis 450 kg

- ▶ Ausgezeichnetes Fassungsvermögen: 7 Schubfächer, davon 2x Höhe 154 mm und 5x 75 mm
- ▶ Hervorragende Erreichbarkeit der Werkzeuge durch Schubfächer mit 100% Vollauszug
- ▶ Ergonomisch durch stabilen und beidseitig montierbaren Handgriff
- ▶ Extra große Rollen erleichtern das Bewegen des Wagens
- ▶ Individuell in drei attraktiven Farben lieferbar und durch Zubehör erweiterbar
- ▶ Multifunktional durch Vierkant-Lochblechwand mit Zubehör erweiterbar
- ▶ Langlebige öl- und säurebeständige Rollen
- ▶ Individuell mit Werkstattwagen-Einlagen bestückbar

Material	Stahlblech, pulverbeschichtet
Materialstärke	0,8 mm
Konstruktion	Einwandkonstruktion
Farbe(n)	rot, anthrazit / silbergrau, schwarz / blau, anthrazit
Abmessungen	459 x 755 x 980 mm
Belastbarkeit pro Schubfach	40 kg
Belastbarkeit insgesamt	450 kg
Gewicht	57 kg
Rollenabmessungen	127 x 50 mm
Innenabmessungen Schubfach (BxT)	560 x 395 mm

Faltkarton

Farbe	€/Stk.	Art.-Nr.
rot	725,00	5501-10
anthrazit	725,00	5501-20
schwarz	725,00	5501-20
silbergrau	725,00	5501-20
blau	725,00	5501-10
anthrazit	725,00	5501-10



Werkstattwagen-Aufsatz GALAXY mit 3 Schubfächern

Art.-Gruppe 173

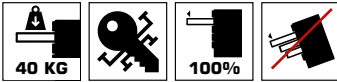

- ▶ Ideale Kapazitätserweiterung für alle Werkstattwagen GALAXY - mehr Stauraum für Werkzeuge und Arbeitsmaterialien
- ▶ Erweiterung um 3 Schubfächer, davon 1x Höhe 154 mm und 2x 75 mm
- ▶ Dreistufiges Sicherheitskonzept
- ▶ Hohe Arbeitssicherheit durch doppelten Kippschutz
- ▶ Nur ein Schubfach gleichzeitig ausziehbar
- ▶ Aufsatz durch Sicherheitshaken am Wagen fixierbar
- ▶ Diebstahlschutz: Zentralverriegelung mit Zylinderschloss
- ▶ 40 kg Schubfachbelastbarkeit
- ▶ Multifunktional durch Vierkant-Lochblechwand mit Zubehör erweiterbar
- ▶ Hervorragende Erreichbarkeit der Werkzeuge durch Schubfächer mit 100% Vollauszug
- ▶ Inklusive zwei stabilen Handgriffen

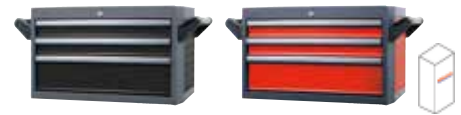

Material	Stahlblech, pulverbeschichtet
Materialstärke	0,8 mm
Konstruktion	Einwandkonstruktion
Farbe(n)	anthrazit rot / schwarz silbergrau / anthrazit blau
Abmessungen	459 x 840 x 425 mm
Belastbarkeit pro Schubfach	40 kg
Gewicht	28,4 kg
Innenabmessungen Schubfach (BxT)	560 x 395 mm

Faltkarton

Farbe	€/Stk.	Art.-Nr.
rot anthrazit	293,00	5502-10
schwarz silbergrau	293,00	5502-20
blau anthrazit	293,00	5502-50



Werkstattwagen SPACE mit 7 Schubfächern

Art-Gruppe 170



Große Arbeitsauflage

Große Staufächer
in Seitentüren

100% Vollauszug



- ▶ Riesiges Fassungsvermögen durch 7 Schubfächer und zusätzlich 2 seitliche Türen mit diversen Staufächern
- ▶ Größere Arbeits- und Ablagefläche und mehr Platz für Ihre Werkzeuge
- ▶ Mehr Übersichtlichkeit beim Arbeiten sowie beim Suchen von Werkzeugen
- ▶ Dreistufiges Sicherheitskonzept
- ▶ Hohe Arbeitssicherheit durch Kippschutz: Nur ein Schubfach gleichzeitig ausziehbar
- ▶ Maximale Standsicherheit durch 2 Räder mit Roll- und Drehbremse
- ▶ Diebstahlschutz: Zentralverriegelung mit Zylinderschloss
- ▶ 40 kg Schubfachbelastbarkeit

- ▶ Sehr hohe Stabilität und Verwindungssteifigkeit durch Doppelwandkonstruktion mit einer statischen Gesamtbelastbarkeit bis 500 kg
- ▶ 7 Schubfächer (5 x 75 mm, 2 x 154 mm Höhe) mit Vollauszug
- ▶ Hervorragende Erreichbarkeit der Werkzeuge durch Schubfächer mit 100% Vollauszug
- ▶ Ergonomisch durch stabilen und beidseitig montierbaren Handgriff
- ▶ Alle Schubfächer und Seitentüren mit gleichem Schlüssel abschließbar
- ▶ Extra große Rollen erleichtern das Bewegen des Wagens
- ▶ Strapazierfähige, ölbeständige Design-Hochglanzräder
- ▶ Individuell mit Werkstattwagen-Einlagen bestückbar

Material	Stahlblech, pulverbeschichtet
Materialstärke	0,8-0,9 mm
Konstruktion	Doppelwandkonstruktion
Farbe(n)	blau anthrazit
Abmessungen	475 x 990 x 990 mm
Belastbarkeit pro Schubfach	40 kg
Belastbarkeit insgesamt	500 kg
Gewicht	72 kg
Rollenabmessungen	127 x 50 mm
Innenabmessungen Schubfach (BxT)	560 x 395 mm



Faltkarton

Farbe	€/Stk.	Art.-Nr.
blau anthrazit	949,00	7901-50

Werkstattwagen STAR mit 6 Schubfächern

Art-Gruppe 170

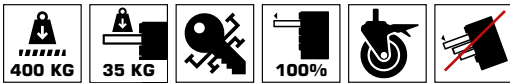

Stabiler Handgriff,
beidseitig montierbar

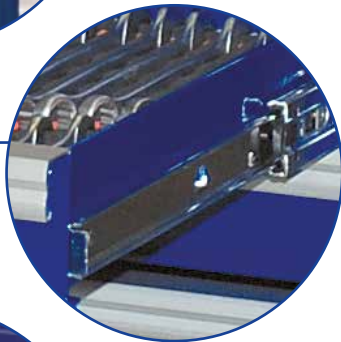

Kugelgelagerte
Schubfachauszüge



Stabile und
langlebige Rollen



- ▶ Ökonomisch: Gute Qualität, hohe Sicherheit und viele Funktionen zum fairen Preis
- ▶ Dreistufiges Sicherheitskonzept
- ▶ Hohe Arbeitssicherheit durch Kippschutz: Nur ein Schubfach gleichzeitig ausziehbar
- ▶ Maximale Standsicherheit durch 2 Räder mit Roll- und Drehbremse
- ▶ Diebstahlschutz: Zentralverriegelung mit Zylinderschloss
- ▶ Stabile, kugelgelagerte Schubfachauszüge, jeweils bis zu 35 kg belastbar

- ▶ Gute Stabilität und Verwindungssteifigkeit durch stabile Rahmenkonstruktion mit einer statischen Gesamtbelastbarkeit bis 400 kg
- ▶ Ansprechendes Fassungsvermögen: 6 Schubfächer, davon 3x Höhe 154 mm und 3x 75 mm
- ▶ Hervorragende Erreichbarkeit der Werkzeuge durch Schubfächer mit 100% Vollauszug
- ▶ Ergonomisch durch stabilen und beidseitig montierbaren Handgriff
- ▶ Langlebige öl- und säurebeständige Rollen
- ▶ Individuell mit Werkstattwagen-Einlagen bestückbar

Material	Stahlblech, pulverbeschichtet
Materialstärke	0,8 mm
Konstruktion	Einwandkonstruktion
Farbe(n)	blau
Abmessungen	459 x 678 x 1.010 mm
Belastbarkeit pro Schubfach	35 kg
Belastbarkeit insgesamt	400 kg
Gewicht	50 kg
Rollenabmessungen	127 x 32 mm
Innenabmessungen Schubfach (BxT)	560 x 395 mm

Faltkarton

Farbe	€/Stk.
blau	559,00

Art.-Nr.
4901-50



Zubehör für Werkstattwagen UNIVERSE & GALAXY

PROFESSIONAL **PLUS** STANDARD

Schraubendreherhalter

Für Werkstattwagen UNIVERSE und GALAXY Art.-Gruppe 173



Faltkarton

Farbe	€/Stk.	Art.-Nr.
rot	12,38	5503-101*
schwarz	12,38	5503-201
blau	12,38	5503-501*

PROFESSIONAL **PLUS** STANDARD

Schraubenschlüsselhalter

Für Werkstattwagen UNIVERSE und GALAXY Art.-Gruppe 173



Faltkarton

Farbe	€/Stk.	Art.-Nr.
rot	14,75	5503-104*
schwarz	14,75	5503-204
blau	14,75	5503-504*

PROFESSIONAL **PLUS** STANDARD

Multifunktionsablage tief, 90 mm

Für Werkstattwagen UNIVERSE und GALAXY Art.-Gruppe 173



Faltkarton

Farbe	€/Stk.	Art.-Nr.
rot	28,70	5503-107*
schwarz	28,70	5503-207
blau	28,70	5503-507*

PROFESSIONAL **PLUS** STANDARD

Hakenleiste

Für Werkstattwagen UNIVERSE und GALAXY Art.-Gruppe 173



Faltkarton

Farbe	€/Stk.	Art.-Nr.
rot	15,94	5503-102*
schwarz	15,94	5503-202
blau	15,94	5503-502*

PROFESSIONAL **PLUS** STANDARD

Papierrollenhalter

Für Werkstattwagen UNIVERSE und GALAXY Art.-Gruppe 173
Max. Rollenbreite 390 mm



Faltkarton

Farbe	€/Stk.	Art.-Nr.
rot	31,00	5503-109*
schwarz	31,00	5503-209

PROFESSIONAL **PLUS** STANDARD

Papierkorb

Für Werkstattwagen UNIVERSE und GALAXY Art.-Gruppe 173



Faltkarton

Farbe	€/Stk.	Art.-Nr.
rot	34,69	5503-108*
schwarz	34,69	5503-208
blau	34,69	5503-508*

PROFESSIONAL **PLUS** STANDARD

Dosenhalter

Für Werkstattwagen UNIVERSE und GALAXY Art.-Gruppe 173



Faltkarton

Farbe	€/Stk.	Art.-Nr.
rot	21,76	5503-103*
schwarz	21,76	5503-203
blau	21,76	5503-503*

PROFESSIONAL **PLUS** STANDARD

Multifunktionsablage flach, 60 mm

Für Werkstattwagen UNIVERSE und GALAXY Art.-Gruppe 173



Faltkarton

Farbe	€/Stk.	Art.-Nr.
rot	21,76	5503-106*
schwarz	21,76	5503-206
blau	21,76	5503-506*

Zubehör für Werkstattwagen STAR, Redline, Blackline, Superblue

PROFESSIONAL **PLUS** STANDARD

Kannen-/Dosenhalter

Für Werkstattwagen RedLine, BlackLine, SuperBlue Art.-Gruppe **173**



Faltkarton



Farbe	€/Stk.	Art.-Nr.
rot	35,32	5908
schwarz	35,32	5908-20
blau	35,32	5908-50

PROFESSIONAL **PLUS** STANDARD

Magnetische Universalablage

Für Werkstattwagen STAR, RedLine, BlackLine, SuperBlue Art.-Gruppe **173**



Faltkarton



Farbe	Belastbarkeit	€/Stk.	Art.-Nr.
rot	3,5 kg	44,04	5910
rot	4,0 kg	47,06	5911

PROFESSIONAL **PLUS** STANDARD

Magnetische Lochwand

Für Werkstattwagen STAR, RedLine, BlackLine, SuperBlue Art.-Gruppe **173**



Faltkarton



Beschreibung	€/Stk.	Art.-Nr.
Lochblechwand inkl. 10 Haken	59,12	5912
Einzelhaken (Set, 10 Stück)	11,74	5912-10



PROFESSIONAL **PLUS** STANDARD

Papierkorb

Für Werkstattwagen STAR, RedLine, BlackLine, SuperBlue Art.-Gruppe **173**



Ohne Verpackung

Farbe	€/Stk.	Art.-Nr.
schwarz	51,59	5913

PROFESSIONAL **PLUS** STANDARD

Ablagetisch

Für Werkstattwagen STAR, RedLine, BlackLine, SuperBlue Art.-Gruppe **173**



Faltkarton



Farbe	€/Stk.	Art.-Nr.
rot	60,31	5907
schwarz	60,31	5907-20
blau	60,31	5907-50

Schubfachunterteiler für Werkstattwagen

- ▶ Zur individuellen Einteilung von Werkstattwagen-Schubfächern
- ▶ Ideal für Schrauben, Muttern oder vergleichbare Kleinteile
- ▶ Auch zur Unterteilung von Werkzeugen geeignet

Art.-Gruppe 173



Farbe(n) | schwarz

Ohne Verpackung

Beschreibung	€/Stk.	Art.-Nr.
Basiselement	10,17	5914
gerade (längs)	6,62	5915
XL (quer)	2,53	5916
L (quer)	2,26	5917
M (quer)	2,00	5918
S (quer)	1,70	5919

Set Schubfachunterteiler

Art.-Gruppe 173

17
TEILE

Faltpack

Bestückung	€/Stk.	Art.-Nr.
2 x Basiselement (5914)		
4 x Unterteiler „gerade“ (5915)		
2 x Unterteiler „L“ (5917)		
2 x Unterteiler „XL“ (5916)	57,40	5920
3 x Unterteiler „M“ (5918)		
4 x Unterteiler „S“ (5919)		

Arbeitsauflage aus Kunststoff

- ▶ Ersatzarbeitsauflage für PROJAHN-Werkstattwagen

Art.-Gruppe 173



Ohne Verpackung

Serie	Farbe	€/Stk.	Art.-Nr.
UNIVERSE	schwarz	22,55	6503-904
GALAXY	schwarz	22,55	5924
STAR, RedLine, BlackLine, SuperBlue	schwarz	22,55	5922

Magnetschalen

- ▶ Zum Aufbewahren von Kleinwerkzeugen und Kleinteilen wie Schrauben und Muttern
- ▶ Kleinteile sind bei Bedarf immer schnell griffbereit und leicht zu entnehmen
- ▶ Zur Befestigung an Werkstattwagen, Werkstattwänden & -regalen
- ▶ Mit starkem, kunststoffüberzogenem Magnet für eine schonende Befestigung, auch an empfindlichen Oberflächen
- ▶ Magnetkraft bis 1.200 g

Art.-Gruppe 173



Ohne Verpackung

Beschreibung	LxBxH mm	€/Stk.	Art.-Nr.
rund	150 x 150 x 45 mm	15,35	2950
eckig	240 x 140 x 45 mm	29,40	2951

Arbeitsplatte aus Kunststoff

Art.-Gruppe 173

- ▶ Stabile Arbeitsauflage zur Vergrößerung der Arbeits- und Ablagefläche
- ▶ Inklusive Ablagefächer für Kleinteile zur Aufbewahrung von z.B. Schrauben und Muttern
- ▶ Robuste, langlebige Qualität
- ▶ Beständig gegen Öl und Reinigungsmittel



Ohne Verpackung

Serie	Farbe	€/Stk.	Art.-Nr.
UNIVERSE	schwarz	42,00	6503-902
GALAXY	schwarz	59,00	5503-902
STAR, RedLine, BlackLine, SuperBlue	schwarz	97,46	5909

Arbeitsauflageplatte aus Holz

- ▶ Stabile und langlebige Arbeitsplatte aus Holz
- ▶ Erweiterung für PROJAHN Werkstattwagen

Art.-Gruppe 173



Ohne Verpackung

Serie	Farbe	€/Stk.	Art.-Nr.
UNIVERSE	braun	59,00	6503-903
STAR, RedLine, BlackLine, SuperBlue	braun	76,72	5921*

Schlüssel für Werkstattwagen

Bitte 3-stellige Nummer des Zylinders am Ende der Artikelnummer angeben (Bsp. für Nummer 001 = 5996-001)

Art.-Gruppe 173



Lose in PE-Tüte

Beschreibung	€/Stk.	Art.-Nr.
Ersatzschlüssel	13,20	5996-001

Schließzylinder für Werkstattwagen

Bitte 3-stellige Nummer des Zylinders am Ende der Artikelnummer angeben (Bsp. für Nummer 001 = 5998-001)

Art.-Gruppe 173

- Schließzylinder inkl. 2 Schlüsseln



Lose in PE-Tüte

Beschreibung	€/Stk.	Art.-Nr.
Schließzylinder mit 2 Schlüsseln	42,50	5998-001

Schloss-Set Werkstattwagen SPACE

- Bestehend aus 1x Schließzylinder Zentralverriegelung, 2x Schließzylinder Seitentüren, 6x Schlüsseln (gleichschließend)

Art.-Gruppe 173



Lose in PE-Tüte

Beschreibung	€/Stk.	Art.-Nr.
3 Schließzylinder mit je 2 Schlüsseln	65,00	5998-001SPACE

Ersatzrollen

- Ersatz-Rollen für PROJAHN Werkstattwagen

Art.-Gruppe 173

Beispielabbildung



Faltkarton

Serie	Beschreibung	€/Stk.	Art.-Nr.
UNIVERSE	Bockrolle	28,50	5997-046
UNIVERSE	Lenkrolle	33,50	5997-047
GALAXY, SPACE	Bockrolle	31,62	5997-026
GALAXY, SPACE	Lenkrolle	37,40	5997-027
STAR	Bockrolle	27,53	5997-015
STAR	Lenkrolle	33,10	5997-016
RedLine, BlackLine, SuperBlue	Bockrolle	31,73	5997-011
RedLine, BlackLine, SuperBlue	Lenkrolle	37,62	5997-012

Ersatz-Schubfachauszug

- Ersatz-Schubfachauszüge für PROJAHN Werkstattwagen
- Set, paarweise für ein Schubfach

Art.-Gruppe 173



Ohne Verpackung

Serie	€/Stk.	Art.-Nr.
UNIVERSE	33,00	5997-052
GALAXY, SPACE	32,29	5997-032
STAR	31,20	5997-014
RedLine, BlackLine, SuperBlue	34,00	5997-003

Ersatz-Handgriff

- Ersatz-Handgriffe für PROJAHN Werkstattwagen

Art.-Gruppe 173



Faltkarton

Serie	Farbe	€/Stk.	Art.-Nr.
UNIVERSE	schwarz	31,50	5997-045
SPACE	anthrazit	33,94	5997-028
GALAXY	anthrazit	33,94	5997-030
GALAXY	silbergrau	33,94	5997-031
STAR, Superblue	blau	33,94	5997-002
RedLine	rot	33,94	5997-001
BlackLine	schwarz	33,94	5997-013

Werkstattwagen-Bestückung für 2 Schubfächer 67-tlg.

Art-Gruppe 171

67
TEILE



5999-131

5999-011

5999-021



5999-082

5999-065

5999-101

Beschreibung

€/Stk.

Art.-Nr.

Werkstattwagen-Bestückung für 2 Schubfächer 67-tlg.

645,00

5995-001

Wählen Sie Ihren Werkstattwagen mit dieser Bestückung

UNIVERSE



Art.-Nr. 6501-501

€/Stk. 1.560,00

UNIVERSE



Art.-Nr. 6501-101

€/Stk. 1.560,00

SPACE



Art.-Nr. 7901-501

€/Stk. 1.545,00

GALAXY



Art.-Nr. 5501-501

€/Stk. 1.328,00

GALAXY



Art.-Nr. 5501-101

€/Stk. 1.328,00

GALAXY



Art.-Nr. 5501-201

€/Stk. 1.328,00

STAR



Art.-Nr. 4901-501

€/Stk. 1.167,00

Werkstattwagen-Bestückung für 2 Schubfächer 148-tlg.

Art.-Gruppe 171

148
TEILE



5999-111

5999-131

5999-191

5999-011

5999-082

5999-065

Beschreibung

€/Stk.

Art.-Nr.

Werkstattwagen-Bestückung für 2 Schubfächer 148-tlg.

925,00

5995-002

Wählen Sie Ihren Werkstattwagen mit dieser Bestückung

UNIVERSE



Art.-Nr.

6501-502

€/Stk.

1.832,00

UNIVERSE



6501-102

1.832,00

SPACE



7901-502

1.817,00

GALAXY



5501-502

1.599,00

GALAXY



5501-102

1.599,00

GALAXY



5501-202

1.599,00

STAR



4901-502

1.439,00

Werkstattwagen-Bestückung für 3 Schubfächer 171-tlg.

Art-Gruppe 171

171
TEILE



5999-111

5999-131

5999-191

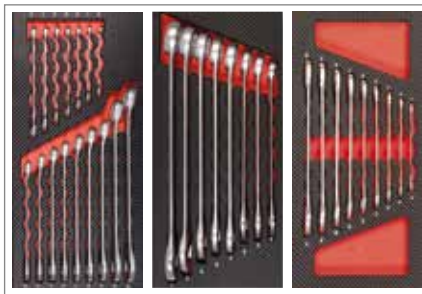

5999-011

5999-321

5999-021



5999-082

5999-065

5999-101

Beschreibung

€/Stk.

Art.-Nr.

Werkstattwagen-Bestückung für 3 Schubfächer 171-tlg.

1.179,00

5995-011

Wählen Sie Ihren Werkstattwagen mit dieser Bestückung

UNIVERSE



Art.-Nr. 6501-511

€/Stk. 2.079,00

UNIVERSE



Art.-Nr. 6501-111

€/Stk. 2.079,00

SPACE



Art.-Nr. 7901-511

€/Stk. 2.064,00

GALAXY



Art.-Nr. 5501-511

€/Stk. 1.846,00

GALAXY



Art.-Nr. 5501-111

€/Stk. 1.846,00

GALAXY



Art.-Nr. 5501-211

€/Stk. 1.846,00

STAR



Art.-Nr. 4901-511

€/Stk. 1.685,00

Werkstattwagen-Bestückung für 4 Schubfächer 188-tlg.

Art-Gruppe 171

188
TEILE



5999-111

5999-131

5999-191

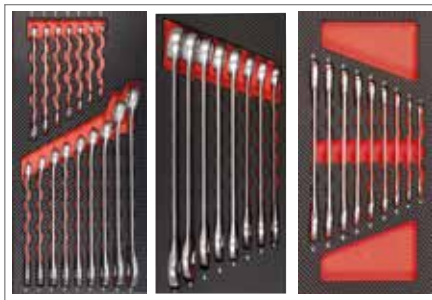

5999-011

5999-321

5999-021



5999-082

5999-171

5999-331



5999-065

5999-062

5999-101

Beschreibung

€/Stk.

Art.-Nr.

Werkstattwagen-Bestückung für 4 Schubfächer 188-tlg.

1.389,00

5995-023

Wählen Sie Ihren Werkstattwagen mit dieser Bestückung

UNIVERSE



Art.-Nr.

6501-523

€/Stk.

2.283,00

UNIVERSE



6501-123

2.283,00

SPACE



7901-523

2.267,00

GALAXY



5501-523

2.050,00

GALAXY



5501-123

2.050,00

GALAXY



5501-223

2.050,00

STAR



4901-523

1.889,00

Werkstattwagen-Bestückung für 4 Schubfächer 187-tlg.

Art.-Gruppe 172

187
TEILE

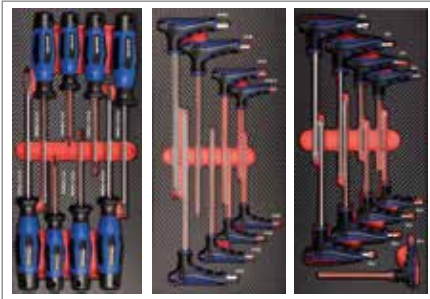

5999-065 5999-341 5999-351



5999-321 5999-011 5 999-051



5999-101 5999-331 5999-082



5 999-511 5 999-531 5999-191

Beschreibung

Werkstattwagen-Bestückung für 4 Schubfächer 187-tlg.

€/Stk.

Art.-Nr.

1.399,00

5995-024

Wählen Sie Ihren Werkstattwagen mit dieser Bestückung

UNIVERSE



Art.-Nr. 6501-524

€/Stk. 2.293,00

UNIVERSE



Art.-Nr. 6501-124

€/Stk. 2.293,00

SPACE



Art.-Nr. 7901-524

€/Stk. 2.277,00

GALAXY



Art.-Nr. 5501-524

€/Stk. 2.060,00

GALAXY



Art.-Nr. 5501-124

€/Stk. 2.060,00

GALAXY



Art.-Nr. 5501-224

€/Stk. 2.060,00

STAR



Art.-Nr. 4901-524

€/Stk. 1.899,00

Werkstattwagen-Bestückung für 4 Schubfächer 198-tlg.

Art-Gruppe 171

198
TEILE



5999-111

5999-131

5999-191

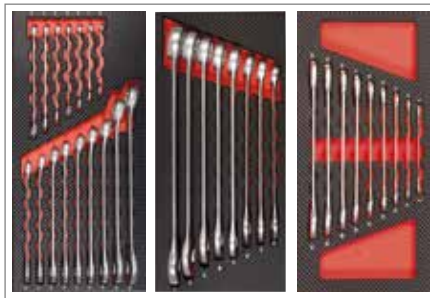

5999-011

5999-321

5999-021



5999-065

5999-082

5999-101



5 999-181

Beschreibung

Werkstattwagen-Bestückung für 4 Schubfächer 198-tlg.

€/Stk.

Art.-Nr.

1.429,00

5995-022

Wählen Sie Ihren Werkstattwagen mit dieser Bestückung

UNIVERSE



Art.-Nr.

6501-522

€/Stk.

2.322,00

UNIVERSE



6501-122

2.322,00

SPACE



7901-522

2.307,00

GALAXY



5501-522

2.089,00

GALAXY



5501-122

2.089,00

GALAXY



5501-222

2.089,00

STAR



4901-522

1.929,00

Werkstattwagen-Bestückung für 4 Schubfächer 210-tlg.

Art-Gruppe 171

210
TEILE



5999-111

5999-131

5999-101

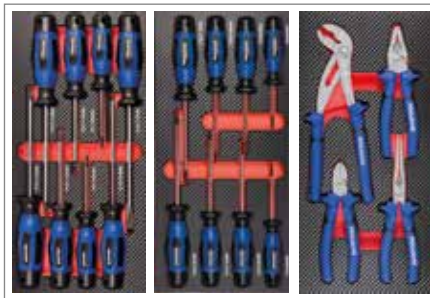

5999-065

5999-062

5999-082

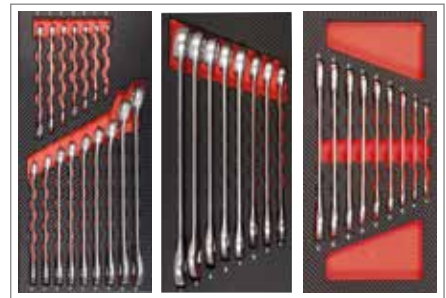

5999-011

5999-321

5999-021



5999-331

5999-361

Beschreibung

Werkstattwagen-Bestückung für 4 Schubfächer 210-tlg.

€/Stk.

Art.-Nr.

1.319,00

5995-021

Wählen Sie Ihren Werkstattwagen mit dieser Bestückung

UNIVERSE



Art.-Nr. 6501-521

€/Stk. 2.215,00

UNIVERSE



Art.-Nr. 6501-121

€/Stk. 2.215,00

SPACE



Art.-Nr. 7901-521

€/Stk. 2.199,00

GALAXY



Art.-Nr. 5501-521

€/Stk. 1.982,00

GALAXY



Art.-Nr. 5501-121

€/Stk. 1.982,00

GALAXY



Art.-Nr. 5501-221

€/Stk. 1.982,00

STAR



Art.-Nr. 4901-521

€/Stk. 1.821,00

Werkstattwagen-Bestückung für 5 Schubfächer 320-tlg.

Art.-Gruppe 171

320
TEILE



5999-111

5999-131

5999-191



5999-321

5999-011

5999-021



5999-171

5999-082

5999-101

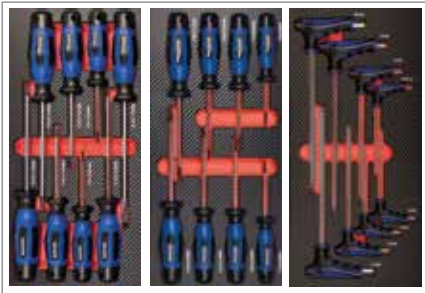

5999-065

5999-062

5999-341



5999-331

5 999-393

3789

Bit-Box
mit allen gängigen Bits

Beschreibung

Werkstattwagen-Bestückung für 5 Schubfächer 320-tlg.

€/Stk.

Art.-Nr.

1.519,00

5995-141

Wählen Sie Ihren Werkstattwagen mit dieser Bestückung

UNIVERSE



Art.-Nr.

6501-541

€/Stk.

2.409,00

UNIVERSE



6501-141

2.409,00

SPACE



7901-541

2.393,00

GALAXY



5501-541

2.176,00

GALAXY



5501-141

2.176,00

GALAXY



5501-241

2.176,00

STAR



4901-541

2.015,00

Werkstattwagen-Bestückung für 8 Schubfächer 379-tlg.

Art.-Gruppe 171

379
TEILE



5999-111



5999-131



5 999-371



5999-191



5999-431



5 999-151



5999-011



5999-321



5999-021



5999-351



5999-341



5 999-355



5 999-071

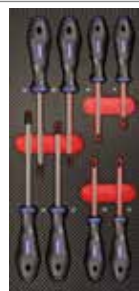

5 999-073



5 999-391



5999-082



5 999-091



5 999-161



5999-171

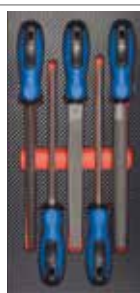

5999-331



5999-101



5 999-181



5503-209



5503-203



4017

Beschreibung

Werkstattwagen-Bestückung für 8 Schubfächer 379-tlg.

€/Stk.

2.595,00

Art.-Nr.

5995-081

Wählen Sie Ihren Werkstattwagen mit dieser Bestückung

UNIVERSE



Art.-Nr.

6501-581

€/Stk.

3.815,00

UNIVERSE



Art.-Nr.

6501-181

€/Stk.

3.815,00

GALAXY



Art.-Nr.

5501-581

€/Stk.

3.445,00

GALAXY



Art.-Nr.

5501-181

€/Stk.

3.445,00

GALAXY



Art.-Nr.

5501-281

€/Stk.

3.445,00





**Anwendungsbeispiel UNIVERSE
mit 379-tlg. Bestückung
Art.-Nr. 6501-181 Seite H 30**

Werkstattwagen-Einlagen

- ▶ Aus widerstandsfähigem EVA Polymerschium mit stabiler Kunststoffoberfläche in hochwertigem Carbonfinish
- ▶ Langlebige und gut lesbare Werkzeugbeschriftung für mehr Übersichtlichkeit
- ▶ Hochwertige Optik, höhere Stabilität und geringere Schmutzanfälligkeit durch Carbonfinish
- ▶ Werkzeuge sauber, übersichtlich und sicher angeordnet
- ▶ 2-Farben-Kontrast-System für einfaches Einordnen der Werkzeuge
- ▶ Einlagenmodule passend für alle PROJAHN-Werkstattwagen



**Hochwertige Oberfläche
im Carbonfinish**

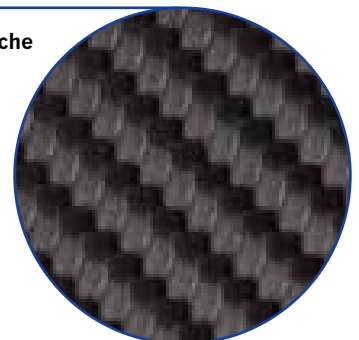

1/3 Belegung eines Werkstattwagen-Schubfachs (LxBxH: 395 x 186 x 35 mm)



2/3 Belegung eines Werkstattwagen-Schubfachs (LxBxH: 395 x 375 x 35 mm)



3/3 Belegung eines Werkstattwagen-Schubfachs (LxBxH: 395 x 560 x 35 mm)

Einlage Steckschlüssel-Einsätze metrisch 6,3 [1/4"]

Art.-Gruppe 171



- 1 Umschaltknarre grob, 36 Zähne 6,3 [1/4"]
- 12 Steckschlüssel-Einsätze 6,3 [1/4"] 4 - 4,5 - 5 - 5,5 - 6 - 7 - 8 - 9 - 10 - 11 - 12 - 13 mm
- 7 Steckschlüssel-Einsätze E-TX 6,3 [1/4"] E4 - 5 - 6 - 7 - 8 - 10 - 11
- 3 Bit-Steckschlüssel-Einsätze für Kreuzschlitz-Schrauben 6,3 [1/4"] PH1 - 2 - 3
- 3 Bit-Steckschlüssel-Einsätze für Kreuzschlitz-Schrauben 6,3 [1/4"] PZ1 - 2 - 3
- 9 Bit-Steckschlüssel-Einsätze für Innen-TX-Schrauben 6,3 [1/4"] T8 - 9 - 10 - 15 - 20 - 25 - 27 - 30 - 40
- 5 Bit-Steckschlüssel-Einsätze für Innen-6kant Schrauben 6,3 [1/4"] 3 - 4 - 5 - 6 - 8 mm
- 3 Bit-Steckschlüssel-Einsätze für Schlitz-Schrauben 6,3 [1/4"] 4 - 5,5 - 6,5 mm
- 2 Verlängerungen 6,3 [1/4"] 50 - 100 mm
- 1 Kardangelenk 6,3 [1/4"]
- 1 Steckgriff 6,3 [1/4"]
- 1 Gleitgriff 6,3 [1/4"]
- 1 Steckschlüssel-Bit-Adapter für Bits 6,3 [1/4"] 50 mm
- 1 Winkelstiftschlüssel-Satz für Innen-6kant Schrauben mit Kugelkopf lange Form 1,5 - 2 - 2,5 - 3 - 4 - 5 - 6 - 8 - 10 mm 9-tlg.

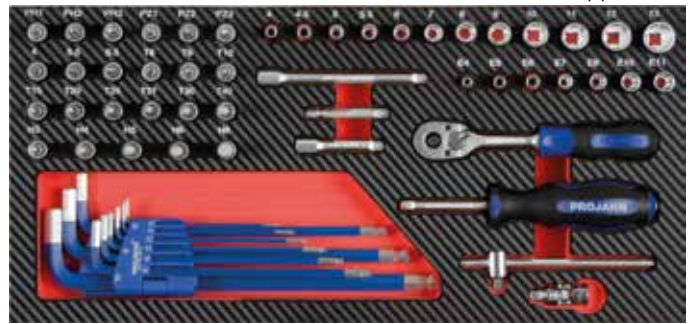

LxBxH: 395 x 186 x 35 mm

Faltkarton

Beschreibung	€/Stk.	Art.-Nr.
Einlage bestückt	192,30	5999-111
Einlage leer	28,10	5999-11E

Einlage Steckschlüssel-Einsätze metrisch 10 [3/8"]

Art.-Gruppe 171



- 1 Umschaltknarre 10 [3/8"] 38 Zähne
- 16 Steckschlüssel-Einsätze 10 [3/8"] 6 - 7 - 8 - 9 - 10 - 11 - 12 - 13 - 14 - 15 - 16 - 17 - 18 - 19 - 22 - 24 mm
- 2 Verlängerungen 10 [3/8"] 75 - 250 mm
- 1 Kardangelenk 10 [3/8"]
- 1 Adapter für Steckschlüssel-Einsätze 10 [3/8"] x 6,3 [1/4"]
- 1 Adapter für Steckschlüssel-Einsätze 10 [3/8"] x 12,5 [1/2"]
- 1 Adapter für Steckschlüssel-Einsätze 12,5 [1/2"] x 10 [3/8"]

Faltkarton

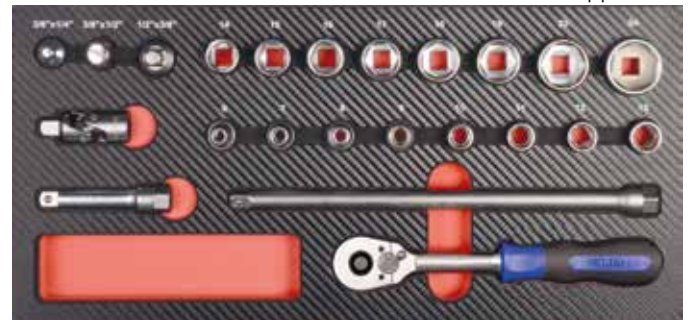

LxBxH: 395 x 186 x 35 mm

Beschreibung	€/Stk.	Art.-Nr.
Einlage bestückt	153,00	5999-121
Einlage leer	28,10	5999-12E

Einlage Steckschlüssel-Einsätze metrisch 12,5 [1/2"]

Art.-Gruppe 171



- 1 Umschaltknarre 12,5 [1/2"] 40 Zähne
- 19 Steckschlüssel-Einsätze 12,5 [1/2"] 8 - 9 - 10 - 11 - 12 - 13 - 14 - 15 - 16 - 17 - 18 - 19 - 20 - 21 - 22 - 24 - 27 - 30 - 32 mm
- 2 Verlängerungen 12,5 [1/2"] 125 - 250 mm
- 1 Kardangelenk 12,5 [1/2"]
- 1 Gleitgriff-Adapter 12,5 [1/2"] auf 12,5 [1/2"]

Faltkarton

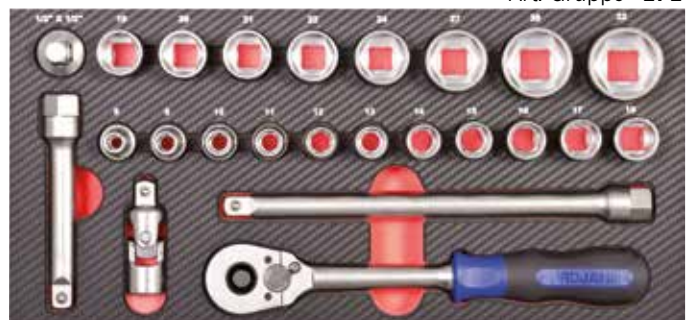

LxBxH: 395 x 186 x 35 mm

Beschreibung	€/Stk.	Art.-Nr.
Einlage bestückt	181,70	5999-131
Einlage leer	28,10	5999-13E

Einlage Steckschlüssel-Einsätze metrisch 20 [3/4"]

Art.-Gruppe 171



- 1 Umschaltknarre 20 [3/4"] 24 Zähne
- 16 Steckschlüssel-Einsätze 20 [3/4"] 19 - 21 - 22 - 23 - 24 - 26 - 27 - 29 - 30 - 32 - 35 - 36 - 38 - 41 - 46 - 50 mm
- 3 Verlängerungen 20 [3/4"] 100 - 200 - 400 mm
- 1 Gleitgriff 20 [3/4"]

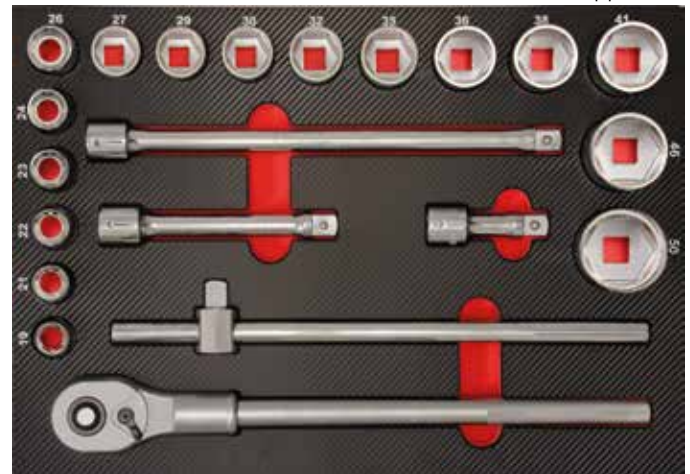

LxBxH: 395 x 560 x 35 mm

Faltkarton



Beschreibung	€/Stk.	Art.-Nr.
Einlage bestückt	422,00	5999-441
Einlage leer	73,20	5999-44E

Einlage Steckschlüssel-Einsätze KFZ Spezial 12,5 [1/2"]

Art.-Gruppe 171



- 7 Steckschlüssel-Einsätze für E-TX 12,5 [1/2"] E12 - 14 - 16 - 18 - 20 - 22 - 24
- 9 Bit-Steckschlüssel-Einsätze für Innen-TX-Schrauben 60 mm 12,5 [1/2"] T20 - 25 - 27 - 30 - 40 - 45 - 50 - 55 - 60
- 4 Bit-Steckschlüssel-Einsätze für Innen-TX-Schrauben 100 mm 12,5 [1/2"] T30 - 40 - 50 - 60
- 6 Bit-Steckschlüssel-Einsätze 60 mm für Innen-6kant-Schrauben 12,5 [1/2"] 5 - 9 - 7 - 8 - 10 - 12 mm
- 4 Bit-Steckschlüssel-Einsätze 100 mm für Innen-6kant-Schrauben 12,5 [1/2"] 6 - 8 - 10 - 12 mm
- 4 Bit-Steckschlüssel-Einsätze für Vielzahn-Schrauben 60 mm 12,5 [1/2"] M5 - 6 - 8 - 10
- 4 Bit-Steckschlüssel-Einsätze für Vielzahn-Schrauben 100 mm 12,5 [1/2"] M6 - 8 - 10 - 12



LxBxH: 395 x 186 x 35 mm

Faltkarton



Beschreibung	€/Stk.	Art.-Nr.
Einlage bestückt	264,00	5999-191
Einlage leer	28,10	5999-19E

Einlage Steckschlüssel-Einsätze extra tief metrisch 12,5 [1/2"]

Art.-Gruppe 171



- 10 Tiefe Steckschlüssel-Einsätze 12,5 [1/2"] 10 - 11 - 12 - 13 - 14 - 15 - 17 - 18 - 19 - 22 mm
- 2 Zündkerzen-Steckschlüssel-Einsätze 12,5 [1/2"] 16 - 21 mm

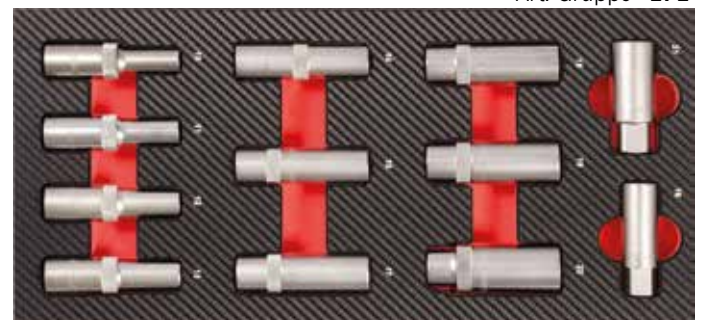

LxBxH: 395 x 186 x 35 mm

Faltkarton



Beschreibung	€/Stk.	Art.-Nr.
Einlage bestückt	100,50	5999-431
Einlage leer	28,10	5999-43E

Einlage Steckschlüssel-Einsätze zöllig 6,3 [1/4"] + 12,5 [1/2"]

Art.-Gruppe 171



- 1 Umschaltknarre 6,3 [1/4"] 36 Zähne
- 1 Umschaltknarre 12,5 [1/2"] 40 Zähne
- 22 Steckschlüssel-Einsätze 6,3 [1/4"] und 12,5 [1/2"] 3/16" - 1 1/4"
- 17 Tiefe Steckschlüssel-Einsätze 6,3 [1/4"] und 12,5 [1/2"] 3/16" - 15/16"
- 2 Zündkerzen-Steckschlüssel-Einsätze 12,5 [1/2"] 5/16" - 13/16"
- 2 Verlängerungen 6,3 [1/4"] 2" - 3"
- 2 Verlängerungen 12,5 [1/2"] 5" - 10"
- 1 Gleitgriff-Adapter 12,5 [1/2"] auf 12,5 [1/2"]
- 1 Kardangelenk 6,3 [1/4"]
- 1 Kardangelenk 12,5 [1/2"]
- 1 Steckgriff 6,3 [1/4"]

Faltkarton



Beschreibung	€/Stk.	Art.-Nr.
Einlage bestückt	319,00	5999-421
Einlage leer	53,90	5999-42E



LxBxH: 395 x 375 x 35 mm

Einlage Xi-on Steckschlüssel-Einsätze metrisch 6,3 [1/4"]

Art.-Gruppe 171



- 1 Umschaltknarre 6,3 [1/4"] 72 Zähne
- 12 Xi-on Steckschlüssel-Einsätze 6,3 [1/4"] 4 - 4,5 - 5 - 5,5 - 6 - 7 - 8 - 9 - 10 - 11 - 12 - 13 mm
- 1 Verlängerung 6,3 [1/4"] 50 mm
- 1 Kardangelenk 6,3 [1/4"]
- 1 Steckgriff 6,3 [1/4"]
- 1 Gleitgriff 6,3 [1/4"]
- 1 Austreiber

Faltkarton



Beschreibung	€/Stk.	Art.-Nr.
Einlage bestückt	74,60	5999-511
Einlage leer	28,10	5999-51E

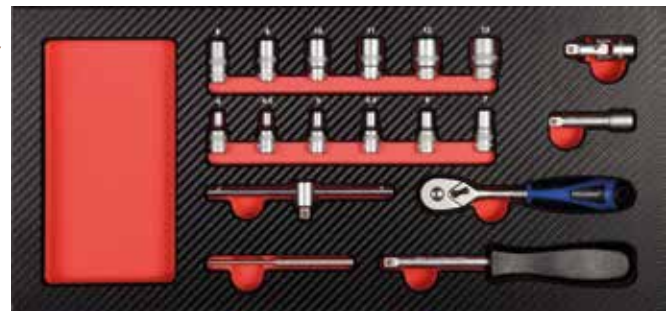

LxBxH: 395 x 186 x 35 mm

Einlage Xi-on Steckschlüssel-Einsätze metrisch 10 [3/8"]

Art.-Gruppe 171



- 1 Umschaltknarre 10 [3/8"] 72 Zähne
- 11 Xi-on Steckschlüssel-Einsätze 10 [3/8"] 8 - 10 - 11 - 12 - 13 - 14 - 15 - 16 - 17 - 18 - 19 mm
- 2 Verlängerungen 10 [3/8"] 75 - 150 mm
- 1 Kardangelenk 10 [3/8"]
- 1 Gleitgriff 10 [3/8"]
- 1 Austreiber

Faltkarton



Beschreibung	€/Stk.	Art.-Nr.
Einlage bestückt	95,30	5999-521
Einlage leer	28,10	5999-52E

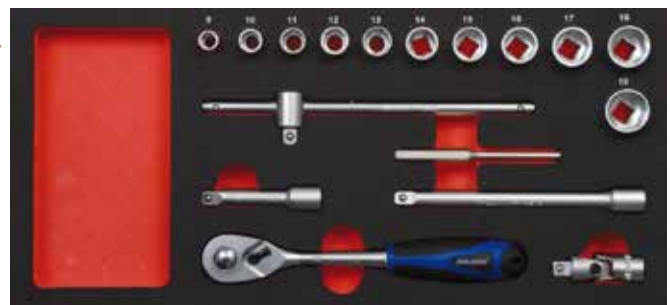

LxBxH: 395 x 186 x 35 mm

Einlage Xi-on Steckschlüssel-Einsätze metrisch 12,5 [1/2"]

Art.-Gruppe 171



- 1 Umschaltknarre 12,5 [1/2"] 60-Zähne
- 15 Xi-on Steckschlüssel-Einsätze 12,5 [1/2"] 10 - 11 - 12 - 13 - 14 - 15 - 16 - 17 - 18 - 19 - 22 - 24 - 27 - 30 - 32 mm
- 2 Zündkerzen-Steckschlüssel-Einsätze 12,5 [1/2"] 16 - 21 mm
- 2 Verlängerungen 12,5 [1/2"] 125 - 250 mm
- 1 Kardangelenk 12,5 [1/2"]
- 1 Gleitgriffadapter 12,5 [1/2"]
- 1 Austreiber



LxBxH: 395 x 186 x 35 mm

Faltkarton 

Beschreibung	€/Stk.	Art.-Nr.
Einlage bestückt	148,50	5999-531
Einlage leer	28,10	5999-53E

Einlage Schlag-Steckschlüssel-Einsätze E-TX, Innen-TX, Innen-6kant 12,5 [1/2"]

Art.-Gruppe 171



- 9 Schlag-Steckschlüssel-Einsätze E-TX 12,5 [1/2"] E10 -11 - 12 - 14 - 16 - 18 - 20 - 22 - 24
- 10 Schlag-Steckschlüssel-Einsätze für Innen-TX-Schrauben 12,5 [1/2"] T20 - 25 - 27 - 30 - 40 - 45 - 50 - 55 - 60 - 70
- 9 Schlag-Steckschlüssel-Einsätze für Innen-6kant-Schrauben 12,5 [1/2"] 4 - 5 - 6 - 8 - 10 - 12 - 14 - 17 - 19 mm



LxBxH: 395 x 186 x 35 mm

Faltkarton 

Beschreibung	€/Stk.	Art.-Nr.
Einlage bestückt	293,00	5999-371
Einlage leer	28,10	5999-37E

Einlage Schlag-Steckschlüssel-Einsätze metrisch 12,5 [1/2"]

Art.-Gruppe 171



- 15 Schlag-Steckschlüssel-Einsätze 12,5 [1/2"] 8 - 9 - 10 - 11 - 12 - 13 - 14 - 15 - 16 - 17 - 18 - 19 - 21 - 22 - 24 mm
- 5 Tiefe Schlag-Steckschlüssel-Einsätze 12,5 [1/2"] 17 - 19 - 21 - 22 - 24 mm
- 3 Tiefe Schlag-Steckschlüssel-Einsätze für Alufelgen 12,5 [1/2"] 17 - 19 - 21 mm
- 1 Verlängerung 12,5 [1/2"] 125 mm
- 1 Kardangelenk 12,5 [1/2"]
- 1 Schlag-Steckschlüssel-Adapter für Steckschlüssel-Einsätze 20 [3/4"] x 12,5 [1/2"]
- 2 Sicherungsringe, 2 Sicherungsstifte



LxBxH: 395 x 186 x 35 mm

Faltkarton 

Beschreibung	€/Stk.	Art.-Nr.
Einlage bestückt	267,00	5999-151
Einlage leer	28,10	5999-15E

Einlage Ringgabelschlüssel metrisch

Art.-Gruppe 171

16
TEILE

16 Ringgabelschlüssel DIN 3313 (A) 6 - 7 - 8 - 9 - 10 - 11 - 12 - 13 - 14 - 15 - 16 - 17 - 18 - 19 - 22 - 24 mm

Faltkarton 

Beschreibung	€/Stk.	Art.-Nr.
Einlage bestückt	93,50	5999-011
Einlage leer	28,10	5999-01E



LxBxH: 395 x 186 x 35 mm

Einlage Ringgabelschlüssel metrisch

Art.-Gruppe 171

8
TEILE

8 Ringgabelschlüssel DIN 3113 (A) 20 - 21 - 23 - 25 - 26 - 27 - 30 - 32 mm

Faltkarton 

Beschreibung	€/Stk.	Art.-Nr.
Einlage bestückt	109,00	5999-321
Einlage leer	28,10	5999-32E



LxBxH: 395 x 186 x 35 mm

Einlage Ringgabelschlüssel zöllig

Art.-Gruppe 171

12
TEILE

12 Ringgabelschlüssel zöllig 1/4" - 5/16" - 3/8" - 7/16" - 1/2" - 9/16" - 5/8" - 11/16" - 3/4" - 7/8" - 15/16" - 1"

Faltkarton 

Beschreibung	€/Stk.	Art.-Nr.
Einlage bestückt	111,50	5999-411
Einlage leer	28,10	5999-41E

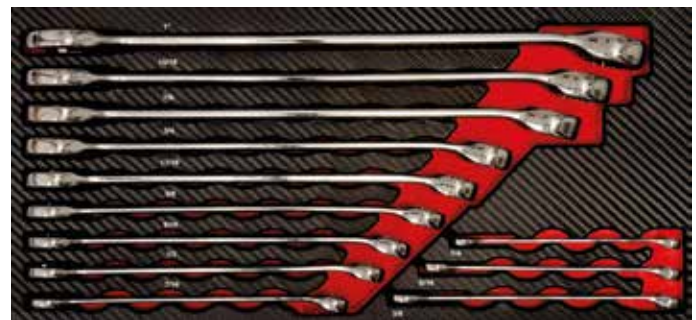

LxBxH: 395 x 186 x 35 mm

Einlage Doppelgabelschlüssel metrisch

Art.-Gruppe 171

9
TEILE

9 Doppelgabelschlüssel DIN 3110 6 x 7 - 8 x 9 - 10 x 11 - 12 x 13 - 14 x 15 - 16 x 17 - 18 x 19 - 20 x 22 - 21 x 23 mm

Faltkarton 

Beschreibung	€/Stk.	Art.-Nr.
Einlage bestückt	67,30	5999-021
Einlage leer	28,10	5999-02E



LxBxH: 395 x 186 x 35 mm

Einlage Doppellingschlüssel metrisch

Art.-Gruppe 171



8 Doppellingschlüssel DIN 838 6 x 7 - 8 x 9 - 10 x 11 - 12 x 13 - 14 x 15 - 16 x 17 - 18 x 19 - 20 x 22 mm

Faltkarton 

Beschreibung	€/Stk.	Art.-Nr.
Einlage bestückt	80,15	5999-031
Einlage leer	28,10	5999-03E

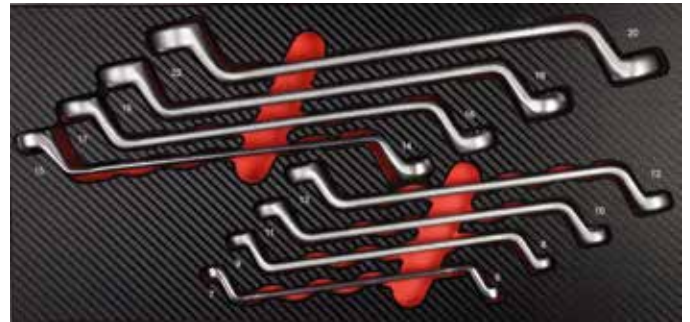

LxBxH: 395 x 186 x 35 mm

Einlage GearTech Ratschenschlüssel klassik ohne Umschaltknopf metrisch

Art.-Gruppe 171



12 GearTech Ratschenschlüssel "klassik" 8 - 9 - 10 - 11 - 12 - 13 - 14 - 15 - 16 - 17 - 18 - 19 mm

Faltkarton 

Beschreibung	€/Stk.	Art.-Nr.
Einlage bestückt	188,00	5999-051
Einlage leer	28,10	5999-05E

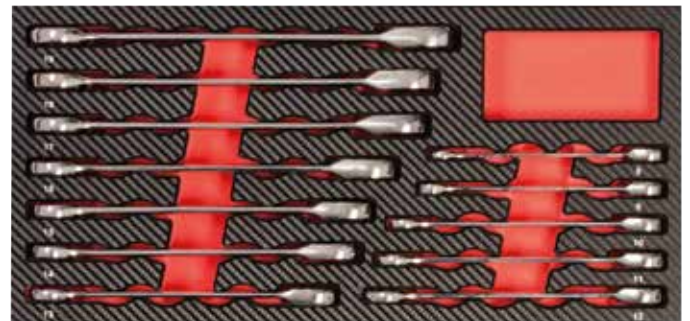

LxBxH: 395 x 186 x 35 mm

Einlage GearTech Ratschenschlüssel umschaltbar metrisch

Art.-Gruppe 171



12 GearTech Ratschenschlüssel "umschaltbar" 8 - 9 - 10 - 11 - 12 - 13 - 14 - 15 - 16 - 17 - 18 - 19 mm

Faltkarton 

Beschreibung	€/Stk.	Art.-Nr.
Einlage bestückt	231,00	5999-041
Einlage leer	28,10	5999-04E



LxBxH: 395 x 186 x 35 mm

Einlage GearTech Ratschenschlüssel flexibel ohne Umschaltknopf metrisch

Art.-Gruppe 171



12 GearTech Ratschenschlüssel "flexibel" 8 - 9 - 10 - 11 - 12 - 13 - 14 - 15 - 16 - 17 - 18 - 19 mm

Faltkarton 

Beschreibung	€/Stk.	Art.-Nr.
Einlage bestückt	254,00	5999-052
Einlage leer	28,10	5999-05E



LxBxH: 395 x 186 x 35 mm

Einlage Schraubendreher für Kreuzschlitz-Schrauben PH, PZ und Schlitz-Schrauben

Art.-Gruppe 171



3 Schraubendreher für Kreuzschlitz-Schrauben PH 1 - 2 - 3
 3 Schraubendreher für Kreuzschlitz-Schrauben PZ 1 - 2 - 3
 2 Schraubendreher für Schlitz-Schrauben 1,2 x 6,5 - 1,2 x 8,0 mm

Faltkarton 

Beschreibung	€/Stk.	Art.-Nr.
Einlage bestückt	80,90	5999-065
Einlage leer	28,10	5999-065E



LxBxH: 395 x 186 x 35 mm

Einlage Schraubendreher für Kreuzschlitz-Schrauben PH und Schlitz-Schrauben

Art.-Gruppe 171

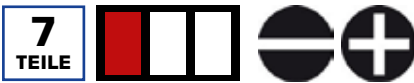

3 Schraubendreher für Kreuzschlitz-Schrauben PH 1 - 2 - 3
 4 Schraubendreher für Schlitz-Schrauben 0,8 x 4,0 - 1,0 x 5,5 - 1,2 x 6,5 - 1,2 x 8,0 mm

Faltkarton 

Beschreibung	€/Stk.	Art.-Nr.
Einlage bestückt	71,45	5999-064
Einlage leer	28,10	5999-064E



LxBxH: 395 x 186 x 35 mm

Einlage Schraubendreher für Innen-TX-Schrauben

Art.-Gruppe 171



8 Schraubendreher für Innen-TX-Schrauben T8 - 10 - 15 - 20 - 25 - 27 - 30 - 40

Faltkarton 

Beschreibung	€/Stk.	Art.-Nr.
Einlage bestückt	70,20	5999-062
Einlage leer	28,10	5999-062E

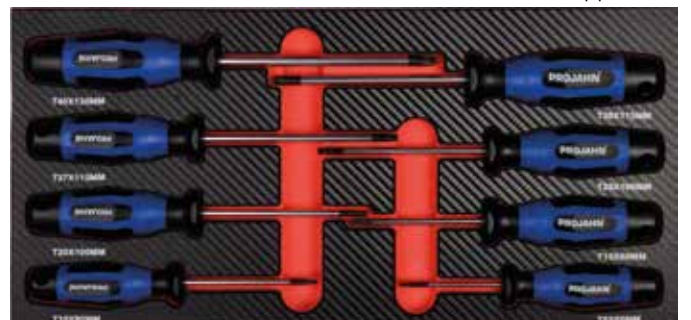

LxBxH: 395 x 186 x 35 mm

Einlage Schraubendreher für Kreuzschlitz-Schrauben PH und Schlitz-Schrauben



- 3 Schraubendreher für Kreuzschlitz-Schrauben PH 1 - 2 - 3
 5 Schraubendreher für Schlitz-Schrauben 0,5 x 3,0 - 0,8 x 4,0 - 1,0 x 5,5 - 1,2 x 6,5 - 1,2 x 8,0 mm
 1 Vergaser-Schraubendreher für Kreuzschlitz-Schrauben PH 2 x 25
 1 Vergaser-Schraubendreher für Schlitz-Schrauben 6,5 x 25 mm

Faltkarton 

Beschreibung	€/Stk.	Art.-Nr.
Einlage bestückt	99,40	5999-481
Einlage leer	53,90	5999-48E

Art.-Gruppe 171



LxBxH: 395 x 375 x 35 mm

Einlage Schraubendreher mit Schlagkappe für Kreuzschlitz-Schrauben PH und Schlitz-Schrauben



- 2 Schraubendreher für Kreuzschlitz-Schrauben PH 1 - 2
 4 Schraubendreher für Schlitz-Schrauben 0,8 x 4,5 - 1,0 x 5,5 - 1,2 x 6,5 - 1,2 x 8,0 mm

Faltkarton 

Beschreibung	€/Stk.	Art.-Nr.
Einlage bestückt	80,15	5999-061
Einlage leer	28,10	5999-06E

Art.-Gruppe 171



LxBxH: 395 x 186 x 35 mm

Einlage Schraubendreher für Kreuzschlitz-Schrauben PH, PZ und Schlitz-Schrauben



- 3 Schraubendreher für Kreuzschlitz-Schrauben PH 1 - 2 - 3
 3 Schraubendreher für Kreuzschlitz-Schrauben PZ 1 - 2 - 3
 2 Schraubendreher für Schlitz-Schrauben 1,2 x 6,5 - 1,6 x 8,0 mm

Faltkarton 

Beschreibung	€/Stk.	Art.-Nr.
Einlage bestückt	70,10	5999-071
Einlage leer	28,10	5999-071E

Art.-Gruppe 171



LxBxH: 395 x 186 x 35 mm

Einlage Schraubendreher für Kreuzschlitz-Schrauben PH, Innen-TX- und Schlitz-Schrauben



3 Schraubendreher für Kreuzschlitz-Schrauben PH 1 - 2 - 3
2 Schraubendreher für Schlitz-Schrauben 1,2 x 6,5 - 1,6 x 8,0 mm
3 Schraubendreher für Innen-TX-Schrauben T15 - 20 - 25

Faltkarton



Beschreibung	€/Stk.	Art.-Nr.
Einlage bestückt	71,85	5999-074
Einlage leer	28,10	5999-074E

Art.-Gruppe 171



LxBxH: 395 x 186 x 35 mm

Einlage Schraubendreher für Innen-TX-Schrauben



8 Schraubendreher für Innen-TX-Schrauben T8 - 10 - 15 - 20 - 25 - 27 - 30 - 40

Faltkarton



Beschreibung	€/Stk.	Art.-Nr.
Einlage bestückt	65,15	5999-072
Einlage leer	28,10	5999-072E

Art.-Gruppe 171

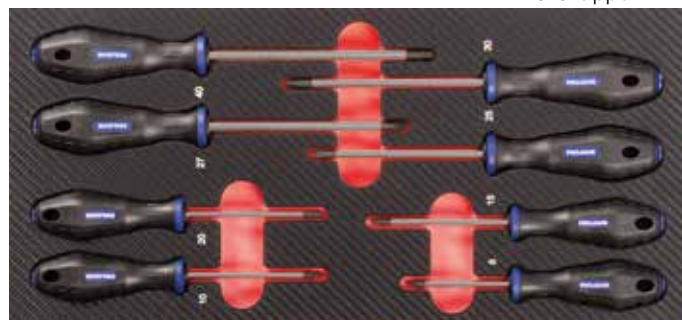

LxBxH: 395 x 186 x 35 mm

Einlage Schraubendreher für Innen-TX-Schrauben mit Sicherungsstift



8 Schraubendreher für Innen-TX-Schrauben mit Sicherungsstift
T8 - 10 - 15 - 20 - 25 - 27 - 30 - 40

Faltkarton



Beschreibung	€/Stk.	Art.-Nr.
Einlage bestückt	70,85	5999-073*
Einlage leer	28,10	5999-072E

Art.-Gruppe 171

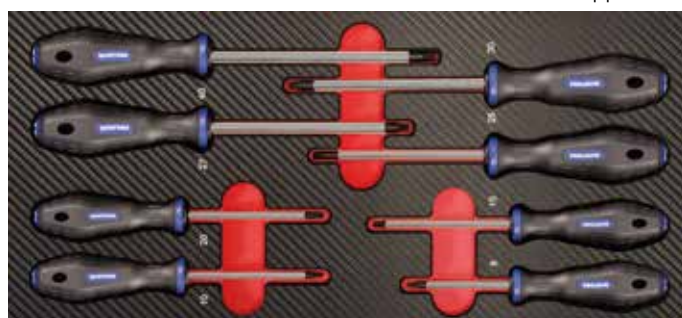

LxBxH: 395 x 186 x 35 mm

Einlage Quergriff-Schraubendreher für Innen-6kant-Schrauben

Art.-Gruppe 171



8 Kugelkopf Quergriff-Schraubendreher für Innen-6kant-Schrauben
2 - 2,5 - 3 - 4 - 5 - 6 - 8 - 10 mm

Faltkarton



Beschreibung	€/Stk.	Art.-Nr.
Einlage bestückt	79,60	5999-341
Einlage leer	28,10	5999-34E

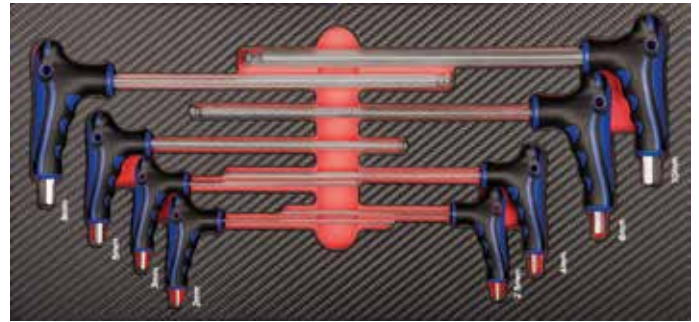

LxBxH: 395 x 186 x 35 mm

Einlage Quergriff-Schraubendreher für Innen-TX-Schrauben

Art.-Gruppe 171



9 Quergriff-Schraubendreher für Innen-TX-Schrauben T10 - 15 - 20 -
25 - 27 - 30 - 40 - 45 - 50

Faltkarton



Beschreibung	€/Stk.	Art.-Nr.
Einlage bestückt	91,00	5999-351
Einlage leer	28,10	5999-35E

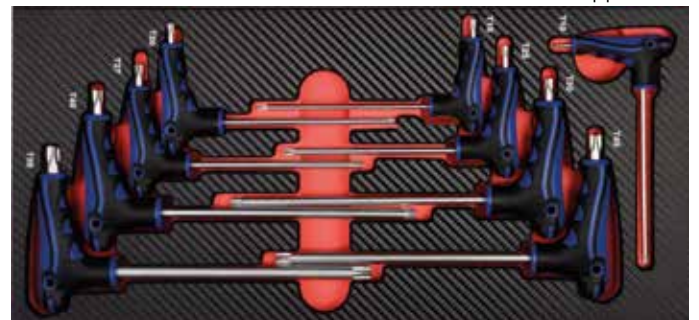

LxBxH: 395 x 186 x 35 mm

Einlage Quergriff-Schraubendreher für Außen-6kant-Schrauben

Art.-Gruppe 171



8 Quergriff-Schraubendreher für Außen-6kant-Schrauben 6 - 7 - 8 -
10 - 11 - 12 - 13 - 14 mm

Faltkarton



Beschreibung	€/Stk.	Art.-Nr.
Einlage bestückt	104,00	5999-355
Einlage leer	28,10	5999-355E

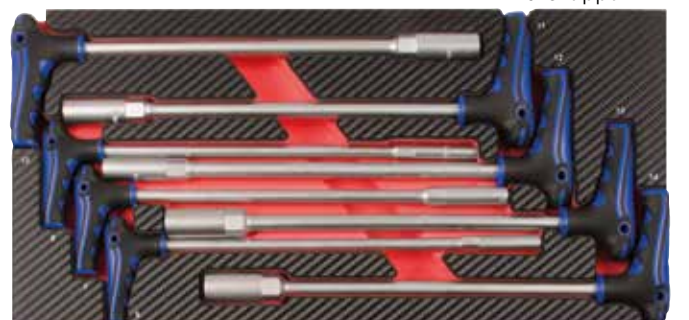

LxBxH: 395 x 186 x 35 mm

Einlage Zangen

4
TEILE

- 1 Kombizange 180 mm (4601-180)
- 1 Seitenschneider 160 mm (4603-160)
- 1 Telefonzange 205 mm (4505-200)
- 1 Wasserpumpenzange 250 mm (4517-1250)

Faltkarton



Beschreibung	€/Stk.	Art.-Nr.
Einlage bestückt	153,30	5999-082
Einlage leer	28,10	5999-082E



Art.-Gruppe 171

LxBxH: 395 x 186 x 35 mm

Einlage Zangen

6
TEILE

- 1 Kombizange 180 mm (4601-180)
- 1 Seitenschneider 160 mm (4603-160)
- 1 Telefonzange 205 mm (4505-200)
- 1 Wasserpumpenzange 240 mm (4609-240)
- 1 Gripzange 250 mm [10"] (4556-250)
- 1 Flechterzange 260 mm (4640-260)

Faltkarton



Beschreibung	€/Stk.	Art.-Nr.
Einlage bestückt	195,00	5999-471
Einlage leer	53,90	5999-47E



Art.-Gruppe 171

LxBxH: 395 x 375 x 35 mm

Einlage Sicherungsringzangen

4
TEILE

- 1 Sicherungsringzange für Außenringe, gerade, A2 (4683-A2)
- 1 Sicherungsringzange für Außenringe, 90° gebogen, A21 (4683-A21)
- 1 Sicherungsringzange für Innenringe, gerade, J2 (4683-J2)
- 1 Sicherungsringzange für Innenringe, 90° gebogen, J21 (4683-J21)

Faltkarton



Beschreibung	€/Stk.	Art.-Nr.
Einlage bestückt	113,80	5999-092
Einlage leer	28,10	5999-092E

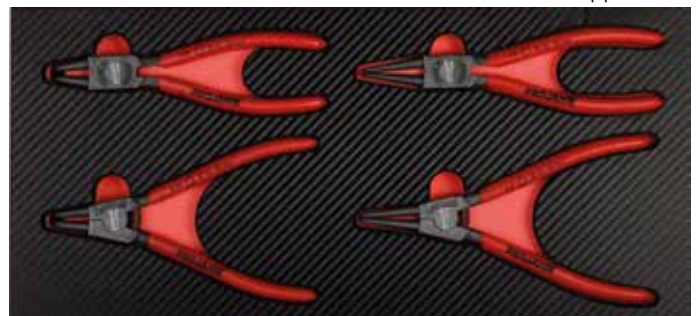

Art.-Gruppe 171

LxBxH: 395 x 186 x 35 mm

Einlage Sicherungsringzangen

Art.-Gruppe 171



- 1 Sicherungsringzange für Außenringe, gerade, A2 (4383-A2)
- 1 Sicherungsringzange für Außenringe, 90° gebogen, A21 (4383-A21)
- 1 Sicherungsringzange für Innenringe, gerade, J2 (4383-J2)
- 1 Sicherungsringzange für Innenringe, 90° gebogen, J21 (4383-J21)

Faltkarton 

Beschreibung	€/Stk.	Art.-Nr.
Einlage bestückt	90,60	5999-091
Einlage leer	28,10	5999-09E



LxBxH: 395 x 186 x 35 mm

Einlage Elektronik

Art.-Gruppe 171



- 1 Bit-Box 31-tlg. (394075)
- 1 Bit-Schraubendreher mit Schnellspannfutter kurz magnetisch 6,3 [1/4"] (4190-03)
- 1 Elektronik-Flachzange (4330-130)
- 1 Elektronik-Rundzange (4331-120)
- 1 Elektronik-Kettenzange (4332-130)
- 1 Elektronik-Kettenzange 45° (4333-120)
- 1 Elektronik-Seitenschneider (4334-110)
- 1 Präzisionsschraubendrehersatz mit 14 Schrauberklingen 8-tlg. (4711)

Faltkarton 

Beschreibung	€/Stk.	Art.-Nr.
Einlage bestückt	153,00	5999-161
Einlage leer	28,10	5999-16E



LxBxH: 395 x 186 x 35 mm

Einlage VDE Zangen und VDE Schraubendreher

Art.-Gruppe 171



- 1 VDE Kombizange 180 mm (4621-180)
- 1 VDE Seitenschneider 160 mm (4623-160)
- 1 VDE Kabelschneider 160 mm (4629-160)
- 1 VDE Abisolierzange 160 mm (4627-160)
- 1 VDE Telefonzange 45° 200 mm (4626-200)
- 1 VDE Telefonzange 205 mm (4625-200)
- 1 Spannungsprüfer 3,5 x 90 mm (2138)
- 2 VDE Schraubendreher für Kreuzschlitz-Schrauben PH 1 - 2
- 4 VDE Schraubendreher für Schlitz-Schrauben 0,4 x 2,5 - 0,8 x 4,0 - 1,0 x 5,5 - 1,2 x 6,5 mm

Faltkarton 

Beschreibung	€/Stk.	Art.-Nr.
Einlage bestückt	309,00	5999-451
Einlage leer	53,90	5999-45E

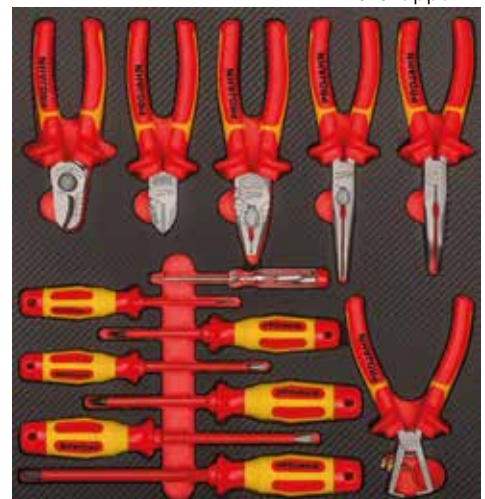

LxBxH: 395 x 375 x 35 mm

Einlage Schlagwerkzeuge

Art.-Gruppe 171

13
TEILE

- 1 Schlosserhammer 500 g (2305)
- 1 Splintentreiber Satz 6-tlg. 2 - 3 - 4 - 5 - 6 - 8 mm (3350)
- 1 Schlag- und Meißelsatz 5-tlg. Splintentreiber 4 mm - Durchschlag 3 mm - Körner - Kreuzmeißel 5 x 130 mm - Flachmeißel 8-kant 12 x 130 mm (3370)
- 1 Cutter-Messer mit einziehbarer Klinge (3311)

Faltkarton



LxBxH: 395 x 186 x 35 mm

Beschreibung	€/Stk.	Art.-Nr.
Einlage bestückt	90,40	5999-461
Einlage leer	28,10	5999-46E

Einlage Schlagwerkzeuge

Art.-Gruppe 171

6
TEILE

- 1 Schlosserhammer 500 g (2305)
- 1 Kunststoffhammer 350 mm (2341)
- 4 Splintentreiber 3 - 4 - 5 - 6 mm

Faltkarton



LxBxH: 395 x 186 x 35 mm

Beschreibung	€/Stk.	Art.-Nr.
Einlage bestückt	96,15	5999-101
Einlage leer	28,10	5999-10E

Einlage Schneid- und Messwerkzeuge

Art.-Gruppe 171

27
TEILE

- 1 Metallbügel-Säge 300 mm (3305)
- 5 Ersatz-Sägeblätter für 3305 (6530024)
- 1 Cutter-Messer (3306)
- 10 Ersatz-Klingen 3306 (3303)
- 1 Blechschere gelb für Geradeausschnitt (4552)
- 1 Blechschere grün für Kurvenschnitt rechts (4551)
- 1 Blechschere rot für Kurvenschnitt links (4550)
- 1 Hebel Kraft-Seitenschneider 180 mm (4602-180)
- 1 Beiß-/Kantenzange 210 mm (4643-210)
- 1 Meßschieber 150 mm (2970)
- 1 Gliedermaßstab 1 m (3961)
- 1 Maßband 3 m (3963)
- 1 Teleskop-Magnetheber 130 - 630 mm (3196)
- 1 PROJAHN LED Taschenlampe PJ120 (398211)

Faltkarton



LxBxH: 395 x 560 x 35 mm

Beschreibung	€/Stk.	Art.-Nr.
Einlage bestückt	262,00	5999-181
Einlage leer	73,20	5999-18E

Einlage Gripzangen und Rollgabelschlüssel

Art.-Gruppe 171



- 1 Rollgabelschlüssel DIN 3117 (A) 200 mm [8"] (2408)
- 1 Rollgabelschlüssel DIN 3117 (A) 300 mm [12"] (2412)
- 1 Gripzange 250 mm [10"] (4556-250)
- 1 Langbeck Klemmzange 150 mm [6"] (4557-150)

Faltkarton



Beschreibung	€/Stk.	Art.-Nr.
Einlage bestückt	84,50	5999-171
Einlage leer	28,10	5999-17E



LxBxH: 395 x 186 x 35 mm

Einlage Feilen

Art.-Gruppe 171



- 1 Flachfeile Hieb 2 - 200 mm
- 1 Halbgrundfeile Hieb 2 - 200 mm
- 1 Rundfeile Hieb 2 - 200 mm
- 1 Vierkantfeile Hieb 2 - 200 mm
- 1 Dreikantfeile Hieb 2 - 200 mm

Faltkarton



Beschreibung	€/Stk.	Art.-Nr.
Einlage bestückt	64,50	5999-331
Einlage leer	28,10	5999-33E



LxBxH: 395 x 186 x 35 mm

Einlage Gewindeschneidwerkzeuge

Art.-Gruppe 171



- 21 Handgewindebohrer M3 - 4 - 5 - 6 - 8 - 10 - 12
- 7 Schneideisen M3 - 4 - 5 - 6 - 8 - 10 - 12
- 2 Windeisen verstellbar Nr. 1 - Nr. 2
- 1 Gewindeschablone
- 1 Schraubendreher
- 1 Werkzeughalter mit Knarre M5 - M12
- 5 Schneideisenhalter 20x5 - 20x7 - 25x9 - 30x11 - 38x14 mm
- 26 Spiralbohrer HSS-G ECO (1 Kassette 19-tlg., 1 - 10 mm um 0,5 steigend, 7x Kernlochmaße 2,5 - 3,3 - 4,2 - 5 - 6,8 - 8,5 - 10,2 mm)

Faltkarton



Beschreibung	€/Stk.	Art.-Nr.
Einlage bestückt	277,00	5999-361
Einlage leer	53,90	5999-36E



LxBxH: 395 x 375 x 35 mm

Einlage Leerfächer für Kleinteile

Art.-Gruppe 171



5999-391

LxBxH: 395 x 186 x 35 mm



5999-392

LxBxH: 395 x 186 x 35 mm



5999-393

LxBxH: 395 x 186 x 35 mm

Lose in PE-Tüte



Beschreibung	€/Stk.	Art.-Nr.
6 Leerfächer	28,10	5999-391
5 Leerfächer	28,10	5999-392
7 Leerfächer	28,10	5999-393













Art.-Nr. 6501-51 Seite H 12

STECKSCHLÜSSEL SÄTZE



Übersicht Werkzeugkoffer

2

	Auf Seite	Qualität		Teile	6,3 [1/4"]	10 [3/8"]	12,5 [1/2"]	20 [3/4"]	25 [1"]	Grobzahn-Umschaltknarre	Feinzahn-Umschaltknarre	Durchsteck-Knarre	Steckschlüssel-Einsätze	Tiefe Steckschlüssel-Einsätze	Zündkerzen Steckschlüssel-Einsätze	Schlag-Steckschlüssel-Einsätze	Tiefe Schlag-Steckschlüssel-Einsätze	Bit-Steckschlüssel-Einsätze	Bits	Doppelgabelschlüssel	Ringgabelschlüssel	Winkelstiftschlüssel	Schraubendreher, Steckgriff	Zangen	Hammer	Säge	Wasserwaage	Feile, Raspel	Stechbeitel
		PROFESSIONAL	PLUS																										
 Industrie-Werkzeug-Koffer UNIVERSAL metrisch 6,3 [1/4"] + 10 [3/8"] + 12,5 [1/2"] Art.-Nr. 39048201 LxBxH 380 x 550 x 115 mm Gewicht 10.500 g	H 59	+		122	+	+	+			+			+						+	+		+	+	+					
 Xi-on Steckschlüssel-Koffer metrisch 6,3 [1/4"] Art.-Nr. 4101 LxBxH 125 x 225 x 45 mm Gewicht 1.020 g	H 61		+	18	+						+		+										+						
 Xi-on Steckschlüssel-Koffer metrisch 10 [3/8"] Art.-Nr. 4111 LxBxH 145 x 260 x 50 mm Gewicht 2.000 g	H 61		+	17		+				+		+																	
 Xi-on Steckschlüssel-Koffer metrisch 12,5 [1/2"] Art.-Nr. 4121 LxBxH 195 x 450 x 55 mm Gewicht 4.530 g	H 62		+	23			+			+		+		+															
 Xi-on Steckschlüssel-Koffer metrisch 6,3 [1/4"] + 12,5 [1/2"] Art.-Nr. 4131 LxBxH 200 x 450 x 55 mm Gewicht 5.200 g	H 63		+	54	+		+			+		+		+									+						
 Mini-Steckschlüssel- und Bit-Box metrisch 6,3 [1/4"] Art.-Nr. 394072 LxBxH 110 x 188 x 40 mm Gewicht 900 g	H 64	+		38	+					+		+								+			+						
 Durchschraubknarren-Koffer metrisch 6,3 [1/4"] + 10 [3/8"] Art.-Nr. 4016 LxBxH 122 x 245 x 45 mm Gewicht 1.200 g	H 66		+	25	+	+						+	+																
 GearTech Durchschraubknarren-Koffer metrisch und zöllig Art.-Nr. 4017 LxBxH 175 x 300 x 65 mm Gewicht 1.760 g	H 66		+	17								+	+																
 proficraft Steckschlüssel-Koffer metrisch 6,3 [1/4"] Art.-Nr. 8651 LxBxH 160 x 250 x 55 mm Gewicht 1.250 g	H 67		+	46	+					+		+								+			+						
 proficraft Steckschlüssel-Koffer metrisch 6,3 [1/4"] Art.-Nr. 8652 LxBxH 160 x 250 x 55 mm Gewicht 1.250 g	H 67		+	46	+					+		+								+			+						

Übersicht Werkzeugkoffer

3

	Auf Seite	Qualität		Teile	6,3 [1/4"]	10 [3/8"]	12,5 [1/2"]	20 [3/4"]	25 [1"]	Grobzahn-Umschaltknarre	Feinzahn-Umschaltknarre	Durchsteck-Knarre	Steckschlüssel-Einsätze	Tiefe Steckschlüssel-Einsätze	Zündkerzen Steckschlüssel-Einsätze	Schlag-Steckschlüssel-Einsätze	Tiefe Schlag-Steckschlüssel-Einsätze	Bit-Steckschlüssel-Einsätze	Bits	Doppelgabelschlüssel	Ringgabelschlüssel	Winkelstiftschlüssel	Schraubendreher, Steckgriff	Zangen	Hammer	Säge	Wasserwaage	Feile, Raspel	Stechbeitel	
		PROFESSIONAL	PLUS																											STANDARD
proficraft Steckschlüssel-Koffer metrisch 12,5 [1/2"] Art.-Nr. 8661 LxBxH 260 x 365 x 95 mm Gewicht 3.500 g	H 67		+	22		+				+			+		+															
proficraft Steckschlüssel-Koffer metrisch 12,5 [1/2"] Art.-Nr. 8662 LxBxH 260 x 365 x 95 mm Gewicht 3.500 g	H 67		+	22		+				+			+		+															
proficraft Steckschlüssel-Koffer metrisch 6,3 [1/4"] + 12,5 [1/2"] Art.-Nr. 8653 LxBxH 335 x 460 x 110 mm Gewicht 7.000 g	H 68		+	108	+	+				+			+	+	+							+	+							
proficraft Steckschlüssel-Koffer metrisch 6,3 [1/4"] + 12,5 [1/2"] Art.-Nr. 8654 LxBxH 335 x 460 x 110 mm Gewicht 7.000 g	H 68		+	108	+	+				+			+	+	+							+	+							
proficraft Steckschlüssel-Koffer metrisch 6,3 [1/4"] + 10 [3/8"] + 12,5 [1/2"] Art.-Nr. 8663 LxBxH 335 x 460 x 110 mm Gewicht ca. 8.500 g	H 69		+	182	+	+	+			+			+	+	+							+	+							
proficraft Steckschlüssel-Koffer metrisch 6,3 [1/4"] + 10 [3/8"] + 12,5 [1/2"] Art.-Nr. 8664 LxBxH 335 x 460 x 110 mm Gewicht ca. 8.500 g	H 69		+	182	+	+	+			+			+	+	+							+	+							
proficraft Werkzeug-Koffer UNIVERSAL metrisch 6,3 [1/4"] + 12,5 [1/2"] Art.-Nr. 8665 LxBxH 335 x 460 x 110 mm Gewicht 6.000 g	H 70		+	98	+	+				+			+								+	+	+	+	+	+				
proficraft Werkzeug-Koffer UNIVERSAL metrisch 6,3 [1/4"] + 12,5 [1/2"] Art.-Nr. 8666 LxBxH 335 x 460 x 110 mm Gewicht 6.000 g	H 70		+	98	+	+				+			+								+	+	+	+	+	+				
proficraft Werkzeug-Koffer UNIVERSAL metrisch 6,3 [1/4"] + 12,5 [1/2"] Art.-Nr. 8681 LxBxH 330 x 460 x 145 mm Gewicht 12.240 g	H 71		+	149	+	+				+			+								+	+	+	+	+	+	+	+	+	
proficraft Werkzeug-Koffer KOMPAKT metrisch 10 [3/8"] Art.-Nr. 8682 LxBxH 280 x 425 x 130 mm Gewicht 9.400 g	H 72		+	164	+					+			+								+	+	+	+	+	+	+	+	+	



Profi-Qualität

- ▶ Höchstes Qualitätsniveau für anspruchsvolle Anwender
- ▶ Präzision und Belastbarkeit weit über DIN-/ISO-Normen
- ▶ Ergonomisch optimiertes Kofferdesign – 2K-Koffergriff und klar strukturierte Anordnung der Werkzeuge
- ▶ Optimiert auf Langlebigkeit für höchste Ansprüche



Einzigartiges Produktportfolio

- ▶ Breites Produktsortiment für verschiedenste Anwendungen
- ▶ Professionelle Werkzeugkoffer optimiert für individuelle Ansprüche
- ▶ Innovative, zukunftsorientierte Werkzeugzusammenstellung



Exklusive Persönlichkeit

- ▶ Hochwertige, ausdrucksstarke Premium-Optik
- ▶ Langlebige und stabile Design-Metallverschlüsse
- ▶ Werkzeuge passgenau eingebettet in Schaumeinlagen mit attraktiver metallischer Oberflächenoptik

Leistungsstarker Service

- ▶ PROJAHN Qualitätsversprechen – 25 Jahre Garantie¹
- ▶ Alle Einzelteile problemlos nachbestellbar
- ▶ Inklusive Servicezertifikat
- ▶ Qualifizierte Produktberatung

¹ Entsprechend unserer allgemeinen Garantiebedingungen



Industrie-Steckschlüssel-Koffer metrisch 6,3 [1/4"]

Art.-Gruppe 114

40
TEILE



- ▶ Höchstes Qualitätsniveau für anspruchsvolle Anwender
- ▶ Präzision und Belastbarkeit weit über DIN-/ISO-Normen
- ▶ Ergonomisch optimiertes Kofferdesign und klar strukturierte Anordnung der Werkzeuge
- ▶ Optimierte auf Langlebigkeit für höchste Ansprüche
- ▶ Hochwertige, ausdrucksstarke Premium-Optik
- ▶ Werkzeuge passgenau eingebettet in Schaumeinlagen mit attraktiver metallischer Oberflächenoptik
- ▶ PROJAHN Qualitätsversprechen – 25 Jahre Garantie
- ▶ Alle Einzelteile nachbestellbar
- ▶ Robuste Umschaltknarre für alle Einsatzbereiche



Material	Chrom-Vanadium-Stahl, S2-Stahl
Beschichtung	verchromt und matt satiniert, griffig gerändelt
Anwendungsart	handbetätigt
Antrieb	Innen-/Außen-4kant nach DIN 3120 / ISO 1174
Größe Antrieb	6,3 [1/4"]

Arretierung Antrieb	Kugelfangrille
Abtrieb	Diverse
Gewicht	1.200 g
LxBxH	160 x 260 x 60 mm
Norm	DIN 3124 / ISO 2725-1 / DIN 3120 / ISO 1174

14 ○ 3,5 - 4 - 4,5 - 5 - 5,5 - 6 - 7 - 8 - 9 - 10 - 11 - 12 - 13 - 14 mm		1 Umschaltknarre Art. 39014900	
3 ● 4 - 5,5 - 6,5 mm		1 Steckgriff	
3 ⊕ PH 1 - 2 - 3		2 Verlängerungen 50 + 100 mm	
3 ⊕ PZ 1 - 2 - 3		1 Gleitgriff	
5 ● 3 - 4 - 5 - 6 - 8 mm		1 Kardangelen	
6 ● T10 - 15 - 20 - 25 - 30 - 40			

Beschreibung	Verzahnung	€/Stk.	Art.-Nr.
Industrie-Steckschlüssel-Koffer	grob, 36 Zähne	104,50	3901401

Industrie-Steckschlüssel-Koffer zöllig 6,3 [1/4"]

Art.-Gruppe 114

23
TEILE



- ▶ Höchstes Qualitätsniveau für anspruchsvolle Anwender
- ▶ Präzision und Belastbarkeit weit über DIN-/ISO-Normen
- ▶ Optimierte auf Langlebigkeit für höchste Ansprüche
- ▶ PROJAHN Qualitätsversprechen – 25 Jahre Garantie
- ▶ Alle Einzelteile nachbestellbar



Material	Chrom-Vanadium-Stahl
Beschichtung	verchromt und hochglanzpoliert
Anwendungsart	handbetätigt
Antrieb	Innen-/Außen-4kant nach DIN 3120 / ISO 1174
Größe Antrieb	6,3 [1/4"]

Arretierung Antrieb	Kugelfangrille
Abtrieb	Außen-6kant
Gewicht	1.360 g
LxBxH	260 x 135 x 45 mm
Norm	DIN 3120 / ISO 1174

9 ○ 3/16" - 7/32" - 1/4" - 9/32" - 5/16" - 11/32" - 3/8" - 7/16" - 1/2"		1 Umschaltknarre Art. 4208	
9 ○ 3/16" - 7/32" - 1/4" - 9/32" - 5/16" - 11/32" - 3/8" - 7/16" - 1/2"		1 Steckgriff	
		2 Verlängerungen 2" + 3"	
		1 Kardangelen	

Beschreibung	Verzahnung	€/Stk.	Art.-Nr.
Industrie-Steckschlüssel-Koffer	grob, 36 Zähne	94,30	4008

Industrie-Steckschlüssel-Koffer metrisch 10 [3/8"]

Art-Gruppe 114

23
TEILE

3/8"

10
DIN
3120

ISO
1174



- ▶ Höchstes Qualitätsniveau für anspruchsvolle Anwender
- ▶ Präzision und Belastbarkeit weit über DIN-/ISO-Normen
- ▶ Ergonomisch optimiertes Kofferdesign – 2-Komponenten-Koffergriff und klar strukturierte Anordnung der Werkzeuge
- ▶ Optimierte auf Langlebigkeit für höchste Ansprüche
- ▶ Hochwertige, ausdrucksstarke Premium-Optik
- ▶ Werkzeuge passgenau eingebettet in Schaumeinlagen mit attraktiver metallischer Oberflächenoptik
- ▶ PROJAHN Qualitätsversprechen – 25 Jahre Garantie
- ▶ Alle Einzelteile nachbestellbar
- ▶ Robuste Umschaltknarre für alle Einsatzbereiche



Material	Chrom-Vanadium-Stahl
Beschichtung	verchromt und matt satiniert, griffig gerändelt
Anwendungsart	handbetätigt
Antrieb	Innen-/Außen-4kant nach DIN 3120 / ISO 1174
Größe Antrieb	10 [3/8"]

Arretierung Antrieb	Kugelfangrille
Abtrieb	Außen-6kant nach DIN 3124 / ISO 2725-1
Gewicht	2.100 g
LxBxH	260 x 360 x 75 mm
Norm	DIN 3124 / ISO 2725-1 / DIN 3120 / ISO 1174

- 17 6 - 7 - 8 - 9 - 10 - 11 - 12 - 13 - 14 - 15 - 16 - 17 - 18 - 19 - 20 - 21 - 22 mm
- 2 16 + 21 mm

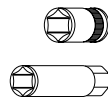

- 1 Umschaltknarre
Art. 39038900
- 2 Verlängerungen 75 + 250 mm
- 1 Gleitgriff Adapter 1/2" x 3/8"

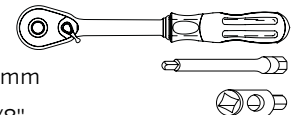

Beschreibung	Verzahnung	€/Stk.	Art.-Nr.
Industrie-Steckschlüssel-Koffer	grob, 38 Zähne	104,50	3903802

Industrie-Steckschlüssel-Koffer zöllig 10 [3/8"]

Art-Gruppe 114

25
TEILE

3/8"

10
DIN
3120

ISO
1174



- ▶ Höchstes Qualitätsniveau für anspruchsvolle Anwender
- ▶ Präzision und Belastbarkeit weit über DIN-/ISO-Normen
- ▶ Optimierte auf Langlebigkeit für höchste Ansprüche
- ▶ PROJAHN Qualitätsversprechen – 25 Jahre Garantie
- ▶ Alle Einzelteile nachbestellbar



Material	Chrom-Vanadium-Stahl
Beschichtung	verchromt und hochglanzpoliert
Anwendungsart	handbetätigt
Antrieb	Innen-/Außen-4kant nach DIN 3120 / ISO 1174
Größe Antrieb	10 [3/8"]

Arretierung Antrieb	Kugelfangrille
Abtrieb	Außen-6kant
Gewicht	3.340 g
LxBxH	380 x 180 x 50 mm
Norm	DIN 3120 / ISO 1174

- 10 5/16" - 3/8" - 7/16" - 1/2" - 9/16" - 5/8" - 11/16" - 3/4" - 13/16" - 7/8"
- 9 3/8" - 7/16" - 1/2" - 9/16" - 5/8" - 11/16" - 3/4" - 13/16" - 7/8"
- 2 5/8" + 13/16"

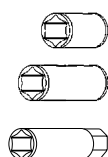

- 1 Umschaltknarre
Art. 4218
- 2 Verlängerungen 3" + 6"
- 1 Kardangelen

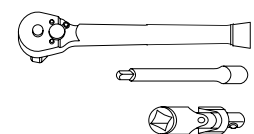

Beschreibung	Verzahnung	€/Stk.	Art.-Nr.
Industrie-Steckschlüssel-Koffer	grob, 38 Zähne	142,50	4018

Industrie-Steckschlüssel-Koffer metrisch 12,5 [1/2"]

Art.-Gruppe 114



- ▶ Höchstes Qualitätsniveau für anspruchsvolle Anwender
- ▶ Präzision und Belastbarkeit weit über DIN-/ISO-Normen
- ▶ Ergonomisch optimiertes Kofferdesign – 2-Komponenten-Koffergriff und klar strukturierte Anordnung der Werkzeuge
- ▶ Optimierte auf Langlebigkeit für höchste Ansprüche
- ▶ Hochwertige, ausdrucksstarke Premium-Optik
- ▶ Werkzeuge passgenau eingebettet in Schaumeinlagen mit attraktiver metallischer Oberflächenoptik
- ▶ PROJAHN Qualitätsversprechen – 25 Jahre Garantie
- ▶ Alle Einzelteile nachbestellbar
- ▶ Robuste Umschaltknarre für alle Einsatzbereiche
- ▶ Inklusive Servicezertifikat



Material	Chrom-Vanadium-Stahl
Beschichtung	verchromt und matt satiniert, griffig gerändelt
Anwendungsart	handbetätigt
Antrieb	Innen-/Außen-4kant nach DIN 3120 / ISO 1174
Größe Antrieb	12,5 [1/2"]

Arretierung Antrieb	Kugelfangrinne
Abtrieb	Außen-6kant nach DIN 3124 / ISO 2725-1
Gewicht	5.100 g
LxBxH	290 x 400 x 80 mm
Norm	DIN 3124 / ISO 2725-1 / DIN 3120 / ISO 1174

- 23 8 - 9 - 10 - 11 - 12 - 13 - 14 - 15 - 16 - 17 - 18 - 19 - 20 - 21 - 22 - 23 - 24 - 26 - 27 - 28 - 30 - 32 - 34 mm
- 2 16 + 21 mm

- 1 Umschaltknarre Art. 39012900
- 2 Verlängerungen 125 + 250 mm
- 1 Gleitgriff Adapter 1/2" x 1/2"
- 1 Kardangelenk

Beschreibung	Verzahnung	€/Stk.	Art.-Nr.
Industrie-Steckschlüssel-Koffer	grob, 40 Zähne	179,00	3901201

Industrie-Steckschlüssel-Koffer zöllig 12,5 [1/2"]

Art.-Gruppe 114



- ▶ Höchstes Qualitätsniveau für anspruchsvolle Anwender
- ▶ Präzision und Belastbarkeit weit über DIN-/ISO-Normen
- ▶ Optimierte auf Langlebigkeit für höchste Ansprüche
- ▶ PROJAHN Qualitätsversprechen – 25 Jahre Garantie
- ▶ Alle Einzelteile nachbestellbar



Material	Chrom-Vanadium-Stahl
Beschichtung	verchromt und hochglanzpoliert
Anwendungsart	handbetätigt
Antrieb	Innen-/Außen-4kant nach DIN 3120 / ISO 1174
Größe Antrieb	12,5 [1/2"]

Arretierung Antrieb	Kugelfangrinne
Abtrieb	Außen-6kant
Gewicht	6.540 g
LxBxH	450 x 275 x 55 mm
Norm	DIN 3120 / ISO 1174

- 13 7/16" - 1/2" - 9/16" - 5/8" - 11/16" - 3/4" - 13/16" - 7/8" - 15/16" - 1" - 1 1/16" - 1 1/8" - 1 1/4"
- 8 15/16" - 7/8" - 13/16" - 3/4" - 11/16" - 5/8" - 9/16" - 1/2"
- 2 5/8" + 13/16"

- 1 Umschaltknarre Art. 4228
- 2 Verlängerungen 5" + 10"
- 1 Gleitgriff Adapter 1/2" x 1/2"
- 1 Kardangelenk

Beschreibung	Verzahnung	€/Stk.	Art.-Nr.
Industrie-Steckschlüssel-Koffer	grob, 40 Zähne	236,80	4028

Industrie-Steckschlüssel-Koffer metrisch 20 [3/4"]

Art.-Gruppe 114



- ▶ Höchstes Qualitätsniveau für anspruchsvolle Anwender
- ▶ Präzision und Belastbarkeit weit über DIN-/ISO-Normen
- ▶ Optimierte Langlebigkeit für höchste Ansprüche
- ▶ PROJAHN Qualitätsversprechen – 25 Jahre Garantie
- ▶ Alle Einzelteile nachbestellbar
- ▶ Robuste Umschaltknarre für alle Einsatzbereiche



Material	Chrom-Vanadium-Stahl
Beschichtung	verchromt und matt satiniert, griffig gerändelt
Anwendungsart	handbetätigt
Antrieb	Innen-4kant nach DIN 3120 / ISO 1174
Größe Antrieb	20 [3/4"]

Arretierung Antrieb	Kugelfangrille
Abtrieb	Außen-6kant nach DIN 3124 / ISO 2725-1
Gewicht	15.000 g
LxBxH	530 x 1.750 x 110 mm
Norm	DIN 3124 / ISO 2725-1 / DIN 3120 / ISO 1174

16 ○ 19 - 21 - 22 - 23 - 24 - 26 - 27 - 29 -
30 - 32 - 35 - 36 - 38 - 41 - 46 - 50 mm



1 Gleitgriff

3 Verlängerungen 100, 200 + 400 mm

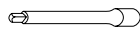

1 Umschaltknarre
Art. 400001

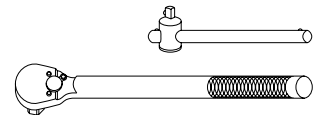

Beschreibung	Verzahnung	€/Stk.	Art.-Nr.
Industrie-Steckschlüssel-Koffer	grob, 24 Zähne	389,00	3903402

Industrie-Steckschlüssel-Koffer metrisch 25 [1"]

Art.-Gruppe 114



- ▶ Höchstes Qualitätsniveau für anspruchsvolle Anwender
- ▶ Präzision und Belastbarkeit weit über DIN-/ISO-Normen
- ▶ Optimierte Langlebigkeit für höchste Ansprüche
- ▶ PROJAHN Qualitätsversprechen – 25 Jahre Garantie
- ▶ Alle Einzelteile nachbestellbar
- ▶ Robuste Umschaltknarre für alle Einsatzbereiche



Material	Chrom-Vanadium-Stahl
Beschichtung	verchromt und matt satiniert, griffig gerändelt
Anwendungsart	handbetätigt
Antrieb	Innen-/Außen-4kant nach DIN 3120 / ISO 1174
Größe Antrieb	25 [1"]

Arretierung Antrieb	Kugelfangrille
Abtrieb	Außen-12kant nach DIN 3124 / ISO 2725-1
Gewicht	40.340 g
LxBxH	320 x 720 x 150 mm
Norm	DIN 3124 / ISO 2725-1 / DIN 3120 / ISO 1174

17 ○ 36 - 38 - 41 - 46 - 50 - 54 - 55 - 58 - 60 -
63 - 65 - 67 - 70 - 71 - 75 - 77 - 80 mm



1 Gleitgriffadapter

2 Verlängerungen 200 + 400 mm

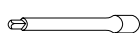

1 Griff für Gleitgelenk 560 mm

1 Umschaltknarre
Art. 500000

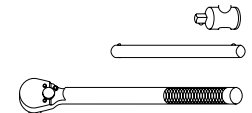

Beschreibung	Verzahnung	€/Stk.	Art.-Nr.
Industrie-Steckschlüssel-Koffer	grob, 24 Zähne	919,00	2052

Industrie-Steckschlüssel-Koffer metrisch 6,3 [1/4"] + 12,5 [1/2"]

Art.-Gruppe 114

91
TEILE



- ▶ Höchstes Qualitätsniveau für anspruchsvolle Anwender
- ▶ Präzision und Belastbarkeit weit über DIN-/ISO-Normen
- ▶ Ergonomisch optimiertes Kofferdesign – 2-Komponenten-Koffergriff und klar strukturierte Anordnung der Werkzeuge
- ▶ Optimierte auf Langlebigkeit für höchste Ansprüche
- ▶ Hochwertige, ausdrucksstarke Premium-Optik
- ▶ Werkzeuge passgenau eingebettet in Schaumeinlagen mit attraktiver metallischer Oberflächenoptik
- ▶ PROJAHN Qualitätsversprechen – 25 Jahre Garantie
- ▶ Alle Einzelteile nachbestellbar
- ▶ Robuste Umschaltknarre für alle Einsatzbereiche



Material	Chrom-Vanadium-Stahl, S2-Stahl
Beschichtung	verchromt und matt satiniert, griffig gerändelt
Anwendungsart	handbetätigt
Antrieb	Innen-/Außen-4kant nach DIN 3120 / ISO 1174
Größe Antrieb	6,3 [1/4"] 12,5 [1/2"]

Arretierung Antrieb	Kugelfangrille
Abtrieb	Diverse
Gewicht	6.700 g
LxBxH	290 x 400 x 100 mm
Norm	DIN 3124 / ISO 2725-1 / DIN 3120 / ISO 1174

14	3,5 - 4 - 4,5 - 5 - 5,5 - 6 - 7 - 8 - 9 - 10 - 11 - 12 - 13 - 14 mm		
8	6 - 7 - 8 - 9 - 10 - 11 - 12 - 13 mm		
3	4 - 5,5 - 6,5 mm		
3	PH 1 - 2 - 3		
3	PZ 1 - 2 - 3		
4	3 - 4 - 5 - 6 mm		
8	T8 - 9 - 10 - 15 - 20 - 25 - 27 - 30		
1	Kardangeln		
2	Verlängerungen 50 + 100 mm		
1	Gleitgriff		
1	Steckgriff		
1	Umschaltknarre Art. 39014900		

14	10 - 13 - 15 - 16 - 17 - 18 - 19 - 20 - 21 - 22 - 24 - 27 - 30 - 32 mm		
4	14 - 15 - 17 - 19 mm		
3	T50 - 55 - 60		
2	16 + 21 mm		
1	Gleitgriff Adapter 1/2" x 1/2"		
2	Verlängerungen 125 + 250 mm		
1	1/2" (Knarre) x 5/16" (Bit)		
1	Kardangeln		
1	Umschaltknarre Art. 39012900		
4	6,5 - 8 - 10 - 12 mm		
3	PH 2 - 3 - 4		
3	PZ 2 - 3 - 4		
3	T30 - 40 - 45		

Beschreibung	Verzahnung	€/Stk.	Art.-Nr.
Industrie-Steckschlüssel-Koffer	grob, 36 / 40 Zähne	299,50	3904201

Industrie-Werkzeug-Koffer UNIVERSAL metrisch 12,5 [1/2"]

Art.-Gruppe 114



- ▶ Höchstes Qualitätsniveau für anspruchsvolle Anwender
- ▶ Präzision und Belastbarkeit weit über DIN-/ISO-Normen
- ▶ Ergonomisch optimiertes Kofferdesign – 2-Komponenten-Koffergriff und klar strukturierte Anordnung der Werkzeuge
- ▶ Optimierte auf Langlebigkeit für höchste Ansprüche
- ▶ Hochwertige, ausdrucksstarke Premium-Optik
- ▶ Werkzeuge passgenau eingebettet in Schaumeinlagen mit attraktiver metallischer Oberflächenoptik
- ▶ PROJAHN Qualitätsversprechen – 25 Jahre Garantie
- ▶ Alle Einzelteile nachbestellbar
- ▶ Robuste Umschaltknarre für alle Einsatzbereiche



Material	Chrom-Vanadium-Stahl, S2-Stahl
Beschichtung	verchromt und matt satiniert, griffig gerändelt
Anwendungsart	handbetätigt
Antrieb	Innen-/Außen-4kant nach DIN 3120 / ISO 1174
Größe Antrieb	6,3 [1/4"] 12,5 [1/2"]

Arretierung Antrieb	Kugelfangrille
Abtrieb	Diverse
Gewicht	6.900 g
LxBxH	350 x 460 x 90 mm
Norm	DIN 3124 / ISO 2725-1 / DIN 3120 / ISO 1174

3	● 4 - 5,5 - 6,5 mm	1/4"		2	● 5,5 x 1,0 - 8 x 1,6 mm	
5	⊕ PH1 - PH1 - PH2 - PH2 - PH3			1	⊕ PH 2	
5	⊕ PZ1 - PZ1 - PZ2 - PZ2 - PZ3			1	Magn, Bit-Schraubendreher	
9	⊗ T8 - 9 - 10 - 15 - 20 - 25 - 27 - 30 - 40			1	110 bis 250 V Spannungsprüfer	
8	● 2 - 2,5 - 3 - 4 - 5 - 6 - 7 - 8 mm			1	Wasserpumpenzange 250 mm	
1	Magn, Bit-Halter 60 mm			1	Kombizange 180 mm	
11	○ 8 - 10 - 12 - 13 - 14 - 15 - 17 - 19 - 22 - 24 - 27 mm	1/2"		1	Hammer 300 g	
2	○ 16 + 21 mm			8	6 x 7 - 8 x 9 - 10 x 11 - 12 x 13 - 14 x 15 - 16 x 17 - 18 x 19 - 20 x 22 mm	
2	Verlängerungen 125 + 250 mm					
1	Kardangelenk					
1	Gleitgriff Adapter 1/2" x 1/2"					
1	Umschaltknarre Art. 39012900					

Beschreibung	Verzahnung	€/Stk.	Art.-Nr.
Industrie-Werkzeug-Koffer	grob, 40 Zähne	332,00	3901205*

Industrie-Werkzeug-Koffer UNIVERSAL metrisch 6,3 [1/4"] + 10 [3/8"] + 12,5 [1/2"]

122
TEILE



Art.-Gruppe 114

- ▶ Höchstes Qualitätsniveau für anspruchsvolle Anwender
- ▶ Präzision und Belastbarkeit weit über DIN-/ISO-Normen
- ▶ Ergonomisch optimiertes Kofferdesign – 2-Komponenten-Koffergriff und klar strukturierte Anordnung der Werkzeuge
- ▶ Optimierte Langlebigkeit für höchste Ansprüche
- ▶ Hochwertige, ausdrucksstarke Premium-Optik
- ▶ Werkzeuge passgenau eingebettet in Schaumeinlagen mit attraktiver metallischer Oberflächenoptik
- ▶ PROJAHN Qualitätsversprechen – 25 Jahre Garantie
- ▶ Alle Einzelteile nachbestellbar
- ▶ Robuste Umschaltknarre für alle Einsatzbereiche



Material	Chrom-Vanadium-Stahl, S2-Stahl
Beschichtung	verchromt und matt satiniert, griffig gerändelt
Anwendungsart	handbetätigt
Antrieb	Innen-/Außen-4kant nach DIN 3120 / ISO 1174
Größe Antrieb	6,3 [1/4"] 10 [3/8"] 12,5 [1/2"]

Arretierung Antrieb	Kugelfangrille
Abtrieb	Diverse
Gewicht	10.500 g
LxBxH	380 x 550 x 115 mm
Norm	DIN 3124 / ISO 2725-1 / DIN 3120 / ISO 1174

12	○	4 - 4,5 - 5 - 5,5 - 6 - 7 - 8 - 9 - 10 - 11 - 12 - 13 mm	1/4"		2	Gleitgriff Adapter 1/2" x 1/2"	1/2"	
1		1/4" x 1/4"			1	Kardangeln		
1		Magn. Bit-Halter 60 mm			13	○	17 - 18 - 19 - 20 - 21 - 22 - 23 - 24 - 26 - 27 - 28 - 30 - 32 mm	
3	●	4 - 5,5 - 6,5 mm			2		Verlängerungen 125 + 250 mm	
8	●	2 - 2,5 - 3 - 4 - 5 - 6 - 7 - 8 mm			1		Umschaltknarre Art. 39012900	
9	⊕	T8 - 9 - 10 - 15 - 20 - 25 - 27 - 30 - 40			1		Wasserpumpenzange 250 mm	
5	⊕	PH 1 - PH 1 - PH 2 - PH 2 - PH 3			1		Kombizange 180 mm	
5	⊕	PZ 1 - PZ 1 - PZ 2 - PZ 2 - PZ 3			1		Seitenschneider 160 mm	
1		Kardangeln			1	●	1,0 x 5,5 x 125 mm	
2		Verlängerungen 50 + 100 mm			1	●	1,6 x 8,0 x 150 mm	
1		Magn. Bit-Schraubendreher			2	⊕	PH1 - PH2	
1		Gleitgriff			2	⊕	PZ1 - PZ2	
1		Umschaltknarre Art. 39014900			1		110 bis 250 V Spannungsprüfer	
1		Bit-Knarre, Art. 4288			9		1,5 - 2 - 2,5 - 3 - 4 - 5 - 6 - 8 - 10 mm	
1		1/4" x 1/4" Adapter			16		6 - 7 - 8 - 9 - 10 - 11 - 12 - 13 - 14 - 15 - 16 - 17 - 18 - 19 - 21 - 22 mm	
1		Steckgriff						
			3/8"					
10	○	10 - 11 - 12 - 13 - 14 - 15 - 16 - 17 - 18 - 19 mm						
2		Verlängerungen 75 + 150 mm						
1		3/8" (Knarre) x 1/4" (Bit)						
1		Kardangeln						
1		Umschaltknarre Art. 39038900						

Beschreibung	Verzahnung	€/Stk.	Art.-Nr.
Industrie-Werkzeug-Koffer	grob, 36 / 38 / 40 Zähne	535,00	39048201

Xi-on MULTI-Steckschlüssel



Wenn nichts mehr geht, greift Xi-on!

- ▶ Extrem innovativ: Revolutionäres Xi-on Spezialprofil öffnet bis zu 85% abgerundete Schrauben und Muttern
- ▶ Öffnet alle gängigen metrischen 6-kant-, 12-kant und Vielzahn-Muttern & -Schrauben
- ▶ Greift auch da noch, wo herkömmliche Steckschlüssel-Einsätze versagen
- ▶ Empfohlen von der Redaktion »Technik und Motor« der FAZ
- ▶ Exakte Passgenauigkeit und höchste Kraftübertragung bei geringerem Verschleiß
- ▶ Aus hochwertigem Chrom-Vanadium-Stahl für lange Standzeit und Lebensdauer
- ▶ Hohe Griffigkeit durch umlaufende Rändelung

Multifunktionale Steckschlüssel-Einsätze



6-kant



85% abgerundet



12-kant



Vielzahn

In praktischen Sets und als Einzel-Steckschlüssel

Art.-Nr. 4131 Seite H 63



Artikel ab Seite H 123

Xi-on Steckschlüssel-Koffer metrisch 6,3 [1/4"]

Xi-on

Art.-Gruppe 115



- ▶ Wenn nichts mehr geht, greift Xi-on!
- ▶ Extrem innovativ: Revolutionäres Xi-on Spezialprofil öffnet bis zu 85% abgerundete Schrauben und Muttern
- ▶ Öffnet alle gängigen metrischen 6-kant-, 12-kant und Vielzahn-Muttern & -Schrauben
- ▶ Greift auch da noch, wo herkömmliche Steckschlüssel-Einsätze versagen
- ▶ Empfohlen von der Redaktion »Technik und Motor« der FAZ
- ▶ 18 Xi-on Werkzeuge (metrisch) im stabilen Metallkoffer



Material	Chrom-Vanadium-Stahl
Beschichtung	verchromt und matt satiniert, griffig gerändelt
Anwendungsart	handbetätigt
Antrieb	Innen-4kant nach DIN 3120 / ISO 1174
Größe Antrieb	6,3 [1/4"]

Arretierung Antrieb	Kugelfangrille
Abtrieb	Außen-6kant
Gewicht	1.020 g
LxBxH	225 x 125 x 45 mm
Norm	DIN 3120 / ISO 1174

12	○ 4 - 4,5 - 5 - 5,5 - 6 - 7 - 8 - 9 - 10 - 11 - 12 - 13 mm		1	Kardangelenk	
1	Verlängerung, 50 mm		1	Gleitgriff	
1	Art. 5205, 1/4" 72 Zahn		1	Steckgriff	
			1	Austreiber	

Beschreibung	Verzahnung	€/Stk.	Art.-Nr.
Xi-on Steckschlüssel-Koffer	fein, 60 Zähne	68,00	4101

Xi-on Steckschlüssel-Koffer metrisch 10 [3/8"]

Xi-on

Art.-Gruppe 115



- ▶ Wenn nichts mehr geht, greift Xi-on!
- ▶ Extrem innovativ: Revolutionäres Xi-on Spezialprofil öffnet bis zu 85% abgerundete Schrauben und Muttern
- ▶ Greift auch da noch, wo herkömmliche Steckschlüssel-Einsätze versagen
- ▶ Öffnet alle gängigen metrischen 6-kant-, 12-kant und Vielzahn-Muttern & -Schrauben
- ▶ Empfohlen von der Redaktion »Technik und Motor« der FAZ
- ▶ 17 Xi-on Werkzeuge (metrisch) im stabilen Metallkoffer



Material	Chrom-Vanadium-Stahl
Beschichtung	verchromt und matt satiniert, griffig gerändelt
Anwendungsart	handbetätigt
Antrieb	Innen-4kant nach DIN 3120 / ISO 1174
Größe Antrieb	10 [3/8"]

Arretierung Antrieb	Kugelfangrille
Abtrieb	Außen-6kant
Gewicht	2.000 g
LxBxH	260 x 145 x 50 mm
Norm	DIN 3120 / ISO 1174

11	○ 8 - 10 - 11 - 12 - 13 - 14 - 15 - 16 - 17 - 18 - 19 mm		1	Kardangelenk	
2	Verlängerungen, 75 + 150 mm		1	Gleitgriff	
1	Art. 5215, 3/8" 72 Zahn		1	Austreiber	

Beschreibung	Verzahnung	€/Stk.	Art.-Nr.
Xi-on Steckschlüssel-Koffer	fein, 72 Zähne	91,00	4111

Xi-on Steckschlüssel-Koffer metrisch 12,5 [1/2"]

Art.-Gruppe 115

23
TEILE



- ▶ Wenn nichts mehr geht, greift Xi-on!
- ▶ Extrem innovativ: Revolutionäres Xi-on Spezialprofil öffnet bis zu 85% abgerundete Schrauben und Muttern
- ▶ Greift auch da noch, wo herkömmliche Steckschlüssel-Einsätze versagen
- ▶ Öffnet alle gängigen metrischen 6-kant-, 12-kant und Vielzahn-Muttern & -Schrauben
- ▶ Empfohlen von der Redaktion »Technik und Motor« der FAZ
- ▶ 23 Xi-on Werkzeuge (metrisch) im stabilen Metallkoffer



Material	Chrom-Vanadium-Stahl
Beschichtung	verchromt und matt satiniert, griffig gerändelt
Anwendungsart	handbetätigt
Antrieb	Innen-4kant nach DIN 3120 / ISO 1174
Größe Antrieb	12,5 [1/2"]

Arretierung Antrieb	Kugelfangrille
Abtrieb	Außen-6kant
Gewicht	4.530 g
LxBxH	450 x 195 x 55 mm
Norm	DIN 3120 / ISO 1174

15	○	10 - 11 - 12 - 13 - 14 - 15 - 16	1/2" Xi-on	1	Art. 5225, 1/2" 60 Zahn
		17 - 18 - 19 - 22 - 24 - 27 - 30 - 32	mm		
2	○	16 + 21 mm		1	Kardangelenk
2		Verlängerungen 125 + 250 mm		1	Gleitgriffadapter
				1	Austreiber

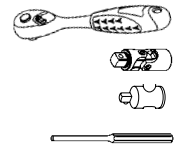

Beschreibung	Verzahnung	€/Stk.	Art.-Nr.
Xi-on Steckschlüssel-Koffer	fein, 60 Zähne	144,50	4121

Xi-on Steckschlüssel-Koffer metrisch 6,3 [1/4"] + 12,5 [1/2"]

Art.-Gruppe 115



- ▶ Wenn nichts mehr geht, greift Xi-on!
- ▶ Extrem innovativ: Revolutionäres Xi-on Spezialprofil öffnet bis zu 85% abgerundete Schrauben und Muttern
- ▶ Greift auch da noch, wo herkömmliche Steckschlüssel-Einsätze versagen
- ▶ Öffnet alle gängigen metrischen 6-kant-, 12-kant und Vielzahn-Muttern & -Schrauben
- ▶ Empfohlen von der Redaktion »Technik und Motor« der FAZ
- ▶ 54 Xi-on Werkzeuge (metrisch) im stabilen Metallkoffer

Material	Chrom-Vanadium-Stahl, S2-Stahl
Beschichtung	verchromt und matt satiniert, griffig gerändelt
Anwendungsart	handbetätigt
Antrieb	Innen-4kant nach DIN 3120 / ISO 1174
Größe Antrieb	6,3 [1/4"] 12,5 [1/2"]

Arretierung Antrieb	Kugelfangrille
Abtrieb	Diverse
Gewicht	5.200 g
LxBxH	450 x 200 x 55 mm
Norm	DIN 3120 / ISO 1174

- | | | | |
|----|---|---|--|
| 11 | ○ | 4 - 4,5 - 5 - 5,5 - 6 - 7 - 8 - 9 - 10 - 11 - 13 mm | |
| 2 | | Verlängerungen 50 + 150 mm | |
| 1 | | Art. 5205, 1/4" 72 Zahn | |
| 1 | | Kardangelenk | |
| 1 | | Gleitgriffadapter | |
| 1 | | Steckgriff | |
| 1 | | Austreiber | |
| 2 | ● | 5,5 - 7 mm | |
| 2 | + | PH 1 - 2 | |
| 6 | ● | 3 - 4 - 5 - 6 - 8 - 10 | |

- | | | | |
|----|---|---|--|
| 15 | | 10 - 11 - 12 - 13 - 14 - 15 - 17 - 18 - 19 - 21 - 22 - 24 - 27 - 30 - 32 mm | |
| 2 | ○ | 16 + 21 mm | |
| 2 | | Verlängerungen 125 + 250 mm | |
| 1 | | Art. 5225, 1/2" 60 Zahn | |
| 1 | | Kardangelenk | |
| 1 | | Gleitgriffadapter | |
| 4 | | 1,27 - 1,5 - 2 - 2,5 mm | |

Beschreibung	Verzahnung	€/Stk.	Art.-Nr.
Xi-on Steckschlüssel-Koffer	fein, 60 / 72 Zähne	193,00	4131

Mini-Steckschlüssel- und Bit-Box metrisch 6,3 [1/4"]

Art.-Gruppe 110



- ▶ Alles Wichtige in einer kompakten Box
- ▶ Kombination aus Steckschlüsselsatz und Bit-Box
- ▶ EINHAND-Clickverschluss für leichtes Öffnen und Schließen
- ▶ Farblich markierte Bits erleichtern das Finden des richtigen Bits
- ▶ Attraktives und kompaktes Box-Design



Material	Chrom-Vanadium-Stahl, S2-Stahl
Beschichtung	verchromt und matt satiniert, griffig gerändelt
Anwendungsart	handbetätigt
Antrieb	Innen-4kant nach DIN 3120 / ISO 1174

Größe Antrieb	6,3 [1/4"]
Arretierung Antrieb	Kugelfangrille
Abtrieb	Diverse
Norm	DIN 3124 / ISO 2725-1 / DIN 3120 / ISO 1174

- | | | | |
|----|---|---|--|
| 10 | ○ | 5,5 - 6 - 7 - 8 - 9 - 10 - 11 - 12 - 13 - 14 mm | |
| 2 | | Verlängerungen 50 + 100 mm | |
| 1 | | Umschaltknarre 48-ZAHN | |
| 1 | | Kardangelenk | |
| 1 | | Steckgriff | |
| 1 | | Adapter 1/4" (Knarre) x 1/4" (Bit) | |

- | | | | | |
|---|--|-------------------------|------------------------------------|--|
| 2 | | Schlitz (rot) | 4,5 - 6,5 mm | |
| 4 | | Phillips (dunkelrot) | PH1 - 2 - 2 - 3 | |
| 4 | | Pozidriv (blau) | PZ1 - 2 - 2 - 3 | |
| 7 | | TX m. Bohr. (violett) | TX10 - 15 - 20 - 25 - 27 - 30 - 40 | |
| 4 | | Innensechskant (orange) | 3 - 4 - 5 - 6 mm | |
| 1 | | Adapter 1/4" x 1/4" | | |

Beschreibung	Verzahnung	LxBxH mm	Gewicht g	€/Stk.	Art.-Nr.
Mini-Steckschlüssel- und Bit-Box	grob, 48 Zähne	188 x 110 x 40	900	72,70	394072
Display mit 6x Box 394072	grob, 48 Zähne	230 x 245 x 350	5.800	356,00	39407206

Stehbolzen-Ausdreher-Koffer 12,5 [1/2"]

Art.-Gruppe 120



- ▶ Für den gewindefreundlichen Ein- und Ausbau von Stehbolzen, Gewindestangen und Stockschrauben
- ▶ Geeignet für Rechts- und Linksgewinde
- ▶ Keine Beschädigung des Gewindes durch Anschweißen von Behelfsmitteln oder Verwenden von Zangen
- ▶ Ein- und Ausdrehen ohne umständliches Verkontern zweier Muttern auf dem Bolzen
- ▶ Sicherer Halt durch 3 innenliegende Rollwalzen
- ▶ Mit Innen-4kant 12,5 [1/2"] und Außen-6kant SW 21 mm (M6 - M12)
- ▶ Passend für Größen M6, M8, M10, M12



Material	Chrom-Vanadium-Stahl
Beschichtung	verchromt und matt satiniert, griffig gerändelt
Anwendungsart	handbetätigt und Elektroschrauber
Antrieb	Innen-4kant nach DIN 3120 / ISO 1174
Größe Antrieb	12,5 [1/2"]

Arretierung Antrieb	Kugelfangrille
Abtrieb	Diverse
Gewicht	825 g
LxBxH	190 x 130 x 60 mm
Norm	DIN 3120 / ISO 1174

- 1 Stehbolzen-Ausdreher 12,5 [1/2"] - M6 (301906)
- 1 Stehbolzen-Ausdreher 12,5 [1/2"] - M8 (301908)
- 1 Stehbolzen-Ausdreher 12,5 [1/2"] - M10 (301910)
- 1 Stehbolzen-Ausdreher 12,5 [1/2"] - M12 (301912)



Beschreibung	€/Stk.	Art.-Nr.
Stehbolzen-Ausdreher-Koffer	51,00	3063

Universal-Steckschlüssel-Koffer 6,3 [1/4"] + 10 [3/8"] + 12,5 [1/2"]



- ▶ Multifunktionale Steckschlüssel-Einsätze
- ▶ Einsetzbar als Steckschlüssel-Einsatz und Eindrehwerkzeug für Haken, Flügelmuttern, TX-, Vierkant- und Ösenschrauben
- ▶ Federnd gelagerte, hexagonale Stifte passen sich vielen Außenprofilen an
- ▶ Passend für metrische und zöllige Schraubenantriebe
- ▶ Platz-, zeit- und gewichtssparende Alternative zu herkömmlichen Steckschlüsselsätzen im mobilen Einsatz
- ▶ Alle Größen auch einzeln erhältlich



Art-Gruppe 120



Video

Material	Chrom-Vanadium-Stahl
Beschichtung	verchromt und matt satiniert
Anwendungsart	handbetätigt
Antrieb	Innen-4kant nach DIN 3120 / ISO 1174
Größe Antrieb	6,3 [1/4"], 10 [3/8"], 12,5 [1/2"]

Arretierung Antrieb	Kugelfangrille
Abtrieb	Diverse
Gewicht	1.300 g
LxBxH	155 x 160 x 60 mm
Norm	DIN 3120 / ISO 1174

Einzelsteckschlüssel

	1/4"	H 89
	3/8"	H 98
	1/2"	H 109

- 1 Universal-Steckschlüssel-Einsatz 6,3 [1/4"] 6 - 14mm [1/4" - 9/16"], max. Drehmoment 68,6 Nm (101099)
- 1 Universal-Steckschlüssel-Einsatz 10 [3/8"] 9 - 21 mm [11/32" - 13/16"], max. Drehmoment 225 Nm (201099)
- 1 Universal-Steckschlüssel-Einsatz 12,5 [1/2"] 11 - 32 mm [7/16" - 1 1/4"], max. Drehmoment 569 Nm (301099)



Beschreibung	€/Stk.	Art.-Nr.
Universal-Steckschlüssel-Satz 3-tlg.	81,50	3062

Universal-Steckschlüssel-Mappe 10 [3/8"]



- ▶ Multifunktionale Steckschlüssel-Einsätze
- ▶ Einsetzbar als Steckschlüssel-Einsatz und Eindrehwerkzeug für Haken, Flügelmuttern, TX-, Vierkant- und Ösenschrauben
- ▶ Federnd gelagerte, hexagonale Stifte passen sich vielen Außenprofilen an
- ▶ Passend für metrische und zöllige Schraubenantriebe
- ▶ Platz-, zeit- und gewichtssparende Alternative zu herkömmlichen Steckschlüsselsätzen im mobilen Einsatz
- ▶ Satz 10 [3/8"] bestehend aus Universal-Steckschlüssel-Einsatz, Feinzahn-Umschaltknarre und Adapter für den Einsatz mit Elektroschrauber
- ▶ In hochwertiger und strapazierfähiger Rolltasche



Art-Gruppe 120



Video

Material	Chrom-Vanadium-Stahl
Beschichtung	verchromt und matt satiniert
Anwendungsart	handbetätigt
Antrieb	Innen-4kant nach DIN 3120 / ISO 1174
Größe Antrieb	10 [3/8"]

Arretierung Antrieb	Kugelfangrille
Abtrieb	Diverse
Gewicht	541 g
LxBxH	230 x 80 x 50 mm
Norm	DIN 3120 / ISO 1174

- 1 Universal-Steckschlüssel-Einsatz 10 [3/8"] 9 - 21 mm / 11/32" - 13/16", max. Drehmoment 225 Nm (201099)
- 1 Umschaltknarre 10 [3/8"] 72 Zähne (39138972)
- 1 Steckschlüssel-Bit-Adapter für Steckschlüssel-Einsätze / Bits 6,3 [1/4"] x 10 [3/8"] 50 mm (2860)

Beschreibung	€/Stk.	Art.-Nr.
Universal-Steckschlüssel-Satz 3-tlg.	54,90	3064

Durchschraubknarren-Koffer metrisch 6,3 [1/4"] + 10 [3/8"]



Art.-Gruppe 110

- Breites Anwendungsspektrum wie Standardverschraubungen, Verschraubungen von Gewindestangen/-bolzen ideal auch für Sanitär und Automotive



Material	Chrom-Vanadium-Stahl
Beschichtung	verchromt und matt satiniert
Anwendungsart	handbetätigt
Antrieb	Diverse
Größe Antrieb	6,3 [1/4"]

Abtrieb	Außen-6kant nach DIN 3124 / ISO 2725-1
Gewicht	1.200 g
LxBxH	245 x 122 x 45 mm
Norm	DIN 3124 / ISO 2725-1 / DIN 3120 / ISO 1174

13	○	4 - 4,5 - 5 - 5,5 - 6 - 7 - 8 - 9 - 10 - 11 - 12 - 13 - 14 mm		
9	○	10 - 11 - 12 - 13 - 14 - 15 - 16 - 17 - 19 mm		

- 1 Umschaltknarre
- 1 Verlängerung 75 mm
- 1 3/8" (Knarre) x 1/4" (Nuss) Adapter

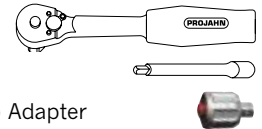

Beschreibung	Verzahnung	€/Stk.	Art.-Nr.
Durchschraubknarren-Koffer	fein, 72 Zähne	106,60	4016

GearTech Durchschraubknarren-Koffer metrisch und zöllig



Art.-Gruppe 110

- Breites Anwendungsspektrum wie Standardverschraubungen, Verschraubungen von Gewindestangen/-bolzen, ideal auch für Sanitär und Automotive
- 3D-GearTech-Flex-Knarre ermöglicht Arbeiten in drei Dimensionen
- Ideal für das Arbeiten an extrem unzugänglichen Stellen
- Flexibel einsetzbar: Durchschraubsteckschlüssel-Einsätze passend für metrische und zöllige Schrauben sowie für Schrauben mit TX-E-Profil
- Steckschlüssel-Adapter 6,3 [1/4"] und 10 [3/8"] ermöglichenden Einsatz herkömmlicher Steckschlüssel-Einsätze



Material	Chrom-Vanadium-Stahl
Beschichtung	verchromt und matt satiniert
Anwendungsart	handbetätigt
Antrieb	Diverse

Abtrieb	Diverse
Gewicht	1.760 g
LxBxH	300 x 175 x 65 mm

13	○	10 - 11 - 12 - 13 - 14 - 15 - 16 - 17 - 18 - 19 - 21 - 22 - 24 mm	
1		3D-GearTech-Flex Umschaltknarre	

- 1 Verlängerung 80 mm
- 1 Adapter 1/4"
- 1 Adapter 3/8"

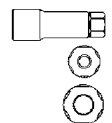

Beschreibung	Verzahnung	€/Stk.	Art.-Nr.
Durchschraubknarren-Koffer	fein, 72 Zähne	139,40	4017

proficraft Steckschlüssel-Koffer metrisch 6,3 [1/4"]

Art-Gruppe 112



- ▶ 46 Werkzeuge (metrisch) im stoßfesten Kunststoffkoffer
- ▶ Hochwertige, ergonomische 6,3 [1/4"] Umschaltknarre mit Grob- oder Feinverzahnung
- ▶ Steckschlüssel-Einsätze 4 - 14 mm



Material	Chrom-Vanadium-Stahl, S2-Stahl
Beschichtung	verchromt und matt satiniert
Anwendungsart	handbetätigt
Antrieb	Innen-4kant nach DIN 3120 / ISO 1174
Größe Antrieb	6,3 [1/4"]
Arretierung Antrieb	Kugelfangrille
Abtrieb	Diverse

Gewicht	1.250 g
LxBxH	160 x 250 x 55 mm
Norm	DIN 3124 / ISO 2725-1 / DIN 3120 / ISO 1174

- 13 4 - 4,5 - 5 - 5,5 - 6 - 7 - 8 - 9 - 10 - 11 - 12 - 13 - 14 mm
- 3 4 - 5,5 - 7 mm
- 3 PH 1 - 2 - 3
- 3 PZ 1 - 2 - 3
- 6 3 - 4 - 5 - 6 - 7 - 8 mm
- 7 T8 - 10 - 15 - 20 - 25 - 30 - 40

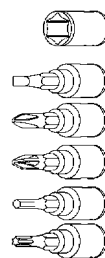

- 1 Umschaltknarre 48-Zahn, 5200 oder Umschaltknarre 72-Zahn, 5201
- 1 Steckgriff
- 2 Verlängerungen 50 + 100 mm
- 1 Gleitgriff
- 1 Kardangelen
- 1 Verlängerung flex. 150 mm
- 1 1/4" x 1/4"
- 3 1,5 - 2 - 2,5 mm

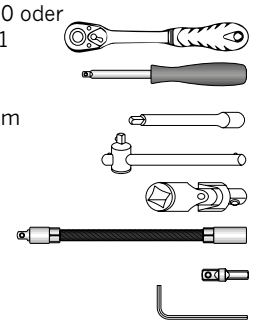

Beschreibung	Verzahnung	€/Stk.	Art-Nr.
proficraft Steckschlüssel-Koffer	grob, 48 Zähne	55,40	8651
proficraft Steckschlüssel-Koffer	fein, 72 Zähne	55,40	8652

proficraft Steckschlüssel-Koffer metrisch 12,5 [1/2"]

Art-Gruppe 112



- ▶ 22 Werkzeuge (metrisch) im neuen, stoßfesten Kunststoffkoffer
- ▶ Hochwertige, ergonomische 12,5 [1/2"] Umschaltknarre mit Grob- oder Feinverzahnung
- ▶ Steckschlüssel-Einsätze 12,5 [1/2"] 10 - 32 mm
- ▶ Inklusive Zündkerzen-Steckschlüssel-Einsätze 12,5 [1/2"] 16 + 21 mm



Material	Chrom-Vanadium-Stahl
Beschichtung	verchromt und matt satiniert
Anwendungsart	handbetätigt
Antrieb	Innen-4kant nach DIN 3120 / ISO 1174
Größe Antrieb	12,5 [1/2"]
Arretierung Antrieb	Kugelfangrille

Abtrieb	Außen-6kant nach DIN 3124 / ISO 2725-1
Gewicht	3.500 g
LxBxH	260 x 365 x 95 mm
Norm	DIN 3124 / ISO 2725-1 / DIN 3120 / ISO 1174

- 15 10 - 11 - 12 - 13 - 14 - 15 - 16 - 17 - 18 - 19 - 22 - 24 - 27 - 30 - 32 mm
- 2 16 + 21 mm
- 1 Umschaltknarre 48-Zahn, 5220 oder Umschaltknarre 72-Zahn, 5221

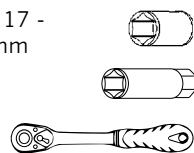

- 2 Verlängerungen 125 + 150 mm
- 1 Gleitgriff-Adapter
- 1 Kardangelen

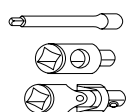

Beschreibung	Verzahnung	€/Stk.	Art-Nr.
proficraft Steckschlüssel-Koffer	grob, 48 Zähne	77,20	8661
proficraft Steckschlüssel-Koffer	fein, 72 Zähne	77,20	8662

proficraft Steckschlüssel-Koffer metrisch 6,3 [1/4"] + 12,5 [1/2"]

Art-Gruppe 112



- ▶ 108 Werkzeuge (metrisch) im stoßfesten Kunststoffkoffer
- ▶ Hochwertige, ergonomische 6,3 [1/4"] und 12,5 [1/2"] Umschaltknarren mit Grob- oder Feinverzahnung
- ▶ Steckschlüssel-Einsätze 4 - 32 mm und E-TX Steckschlüssel-Einsätze E4 - E22
- ▶ Bit-Steckschlüssel-Einsätze 6,3 [1/4"] für alle Schraubarbeiten

Material	Chrom-Vanadium-Stahl, S2-Stahl
Beschichtung	verchromt und matt satiniert
Anwendungsart	handbetätigt
Antrieb	Innen-4kant nach DIN 3120 / ISO 1174
Größe Antrieb	6,3 [1/4"] 12,5 [1/2"]

Arretierung Antrieb	Kugelfangrille
Abtrieb	Diverse
Gewicht	7.000 g
LxBxH	335 x 460 x 110 mm
Norm	DIN 3124 / ISO 2725-1 / DIN 3120 / ISO 1174

13	4 - 4,5 - 5 - 5,5 - 6 - 7 - 8 - 9 - 10 - 11 - 12 - 13 - 14 mm		
8	6 - 7 - 8 - 9 - 10 - 11 - 12 - 13 mm		
5	E4 - E5 - E6 - E7 - E8		
3	4 - 5,5 - 6,5 mm		
2	PH 1 - 2		
2	PZ 1 - 2		
4	3 - 4 - 5 - 6 mm		
7	T8 - 10 - 15 - 20 - 25 - 27 - 30		
1	Kardangeln		
2	Verlängerungen 50 + 100 mm		
1	Gleitgriff		
1	Steckgriff		
1	Umschaltknarre 48-Zahn , 5200 oder Umschaltknarre 72-Zahn , 5201		
3	1,5 - 2 - 2,5 mm		
17	10 - 11 - 12 - 13 - 14 - 15 - 16 - 17 - 18 - 19 - 20 - 21 - 22 - 24 - 27 - 30 - 32 mm		
5	14 - 15 - 17 - 19 - 22 mm		
8	E10 - E11 - E12 - E14 - E16 - E18 - E20 - E22		
2	16 + 21 mm		
1	Gleitgriff Adapter 3/8" x 1/2"		
2	Verlängerungen 125 + 250 mm		
1	Adapter 1/2" (Knarre) x 5/16" (Bit)		
1	Kardangeln		
1	Umschaltknarre 48 ZAHN , Art. 5220 oder 72 ZAHN , Art. 5221		
3	8 - 10 - 12 mm		
2	PH 3 - 4		
2	PZ 3 - 4		
5	T40 - 45 - 50 - 55 - 60		
5	7 - 8 - 10 - 12 - 14 mm		

Beschreibung	Verzahnung	€/Stk.	Art.-Nr.
proficraft Steckschlüssel-Koffer	grob, 48 Zähne	163,90	8653
proficraft Steckschlüssel-Koffer	fein, 72 Zähne	163,90	8654

proficraft Steckschlüssel-Koffer metrisch 6,3 [1/4"] + 10 [3/8"] + 12,5 [1/2"]

182
TEILE



Art.-Gruppe 112

- ▶ 182 Werkzeuge im stoßfesten Kunststoffkoffer
- ▶ Alle wichtigen Steckschlüsselwerkzeuge in einem Set
- ▶ Übersichtliche und strukturierte Anordnung der Werkzeuge
- ▶ Steckschlüssel-Einsatz 4 - 32 mm und E-TX Steckschlüssel-Einsatz E4 - E24
- ▶ Langlebige und austauschbare Clipverschlüsse
- ▶ Hochwertige, ergonomische 6,3 [1/4"], 10 [3/8"] und 12,5 [1/2"] Umschaltknarren mit Grob- oder Feinverzahnung
- ▶ Bit-Steckschlüssel-Einsätze 6,3 [1/4"] für alle Schraubarbeiten
- ▶ Steckschlüssel-Einsätze aus CrV-Stahl



Material	Chrom-Vanadium-Stahl, S2-Stahl
Beschichtung	verchromt und matt satiniert
Anwendungsart	handbetätigt
Antrieb	Innen-4kant nach DIN 3120 / ISO 1174
Größe Antrieb	6,3 [1/4"] 10 [3/8"] 12,5 [1/2"]

Arretierung Antrieb	Kugelfangrille
Abtrieb	Diverse
Gewicht	8.500 g
LxBxH	335 x 460 x 110 mm
Norm	DIN 3124 / ISO 2725-1 / DIN 3120 / ISO 1174

- | | | | |
|----|--|-------------|--|
| 13 | 4 - 4,5 - 5 - 5,5 - 6 - 7 - 8 - 9 - 10 - 11 - 12 - 13 - 14 mm | 1/4" | |
| 7 | 4 - 5 - 6 - 7 - 8 - 9 - 10 - mm | | |
| 5 | E4 - E5 - E6 - E7 - E8 | | |
| 4 | 4 - 5,5 - 6,5 - 7 mm | | |
| 3 | PH 1 - 2 - 3 | | |
| 3 | PZ 1 - 2 - 3 | | |
| 4 | 3 - 4 - 5 - 6 mm | | |
| 8 | T8 - T9 - T10 - T15 - T20 - T25 - T27 - T30 | | |
| 8 | T8 - T9 - T10 - T15 - T20 - T25 - T27 - T30 | | |
| 1 | Kardangelenk | | |
| 2 | Verlängerungen 50 + 100 mm | | |
| 1 | Gleitgriff | | |
| 1 | Steckgriff | | |
| 1 | Umschaltknarre 48-Zahn , 5200 oder Umschaltknarre 72-Zahn , 5201 | | |
| 4 | 3 - 4 - 5,5 - 6 mm | | |
| 5 | PH 0 - 1 - 2 - 2 - 3 mm | | |
| 5 | PZ 0 - 1 - 2 - 2 - 3 mm | | |
| 10 | T10 - 10 - 15 - 20 - 20 - 25 - 25 - 27 - 30 - 40 | | |
| 6 | 2 - 2,5 - 3 - 4 - 5 - 6 | | |
| 1 | 1/4" (Knarre) x 1/4" (Bit) Adapter | | |

- | | | | |
|----|---|--------------|--|
| 3 | 8 - 10 - 12 mm | 5/16" | |
| 2 | PH 3 - 4 mm | | |
| 2 | PZ 3 - 4 mm | | |
| 6 | T40 - 45 - 50 - 55 - 60 - 70 mm | | |
| 6 | T40 - 45 - 50 - 55 - 60 - 70 mm | | |
| 5 | 7 - 8 - 10 - 12 - 14 mm | | |
| 10 | 10 - 11 - 12 - 13 - 14 - 15 - 16 - 17 - 18 - 19 mm | | |
| 6 | 10 - 11 - 12 - 13 - 14 - 15 mm | | |
| 1 | Kardangelenk | 3/8" | |
| 1 | Verlängerung 150 mm | | |
| 1 | Umschaltknarre 48-Zahn , 5210 oder Umschaltknarre 72-Zahn , 5211 | | |
| 1 | 3/8" (Knarre) x 5/16" (Bit) | | |
| 17 | 10 - 11 - 12 - 13 - 14 - 15 - 16 - 17 - 18 - 19 - 20 - 21 - 22 - 24 - 27 - 30 - 32 mm | 1/2" | |
| 5 | 14 - 15 - 17 - 19 - 22 mm | | |
| 8 | E10 - E11 - E12 - E14 - E16 - E18 - E20 - E24 | | |
| 3 | 16 - 18 - 21 mm | | |
| 1 | 3/8" (Knarre) x 1/2" (Nuss) | | |
| 2 | Verlängerungen 125 + 250 mm | | |
| 1 | Kardangelenk | | |
| 1 | Umschaltknarre 48-Zahn, 5220 oder Umschaltknarre 72-Zahn, 5221 | | |
| 1 | 1/2" (Knarre) x 5/16" (Bit) | | |
| 7 | 1,27 - 1,5 - 2 - 2,5 - 3 - 4 - 5 mm | | |

Beschreibung	Verzahnung	€/Stk.	Art.-Nr.
proficraft Steckschlüssel-Koffer	grob, 48 Zähne	209,00	8663
proficraft Steckschlüssel-Koffer	fein, 72 Zähne	209,00	8664

proficraft Werkzeug-Koffer UNIVERSAL metrisch 6,3 [1/4"] + 12,5 [1/2"]

Art-Gruppe 112

98
TEILE



- ▶ Attraktiver und hochwertiger Kunststoffkoffer
- ▶ Ideal für Hausmeister und Gebäudetechniker
- ▶ Knarre mit ergonomischem 2K-Griff für sicheren Halt und ermüdungsfreies Arbeiten
- ▶ Modernes, exklusives Kofferdesign
- ▶ Ringgabelschlüssel 8 - 19 mm, Hammer, Steckschlüssel-Einsätze 4 - 24 mm und hochwertige Bit-Box
- ▶ Stabiler Koffergriff mit rutschfester Oberfläche
- ▶ Umfangreiche, universelle Bestückung
- ▶ Zangen, Schraubendreher, Winkelstiftschlüssel etc. für nahezu jeden Einsatz

Material	Chrom-Vanadium-Stahl, S2-Stahl
Beschichtung	verchromt und matt satiniert
Anwendungsart	handbetätigt
Antrieb	Innen-4kant nach DIN 3120 / ISO 1174
Größe Antrieb	6,3 [1/4"], 12,5 [1/2"]

Arretierung Antrieb	Kugelfangrille
Abtrieb	Diverse
Gewicht	6.000 g
LxBxH	335 x 460 x 110 mm
Norm	DIN 3124 / ISO 2725-1 / DIN 3120 / ISO 1174

- 9 ○ 4 - 5 - 6 - 7 - 8 - 9 - 10 - 12 - 13 mm **1/4"**
- 1 Umschaltknarre **48-Zahn**, 5200 oder Umschaltknarre **72-Zahn**, 5201
- 1 Gleitgriff
- 1 Verlängerung 75 mm
- 1 1/4" (Knarre) x 1/4" (Bit)
- 3 ● 4,5 - 6,5 - 8 mm
- 6 ⊕ 2 x PH 1 - 2 - 3
- 6 ⊕ 2 x PZ 1 - 2 - 3
- 9 ⊕ T8 - 9 - 10 - 15 - 20 - 25 - 27 - 30 - 40
- 6 ● 3 - 4 - 5 - 6 - 7 - 8 mm
- 1 Bit-Halter 60 mm
- 1 1/4" x 1/4"
- 1 Quergriff-Bitschraubendreher
- 6 ⊕ T20 - 25 - 30 - 40 - 45 - 50
- 5 ● 4 - 5 - 6 - 8 - 10 mm **10 mm**

- 13 ○ 10 - 11 - 12 - 13 - 14 - 15 - 16 - 17 - 18 - 19 - 21 - 22 - 24 mm **1/2"**
- 1 Umschaltknarre **48-Zahn**, 5220 oder Umschaltknarre **72-Zahn**, 5221
- 1 1/2" (Knarre) x 10 mm (Bit)
- 1 Verlängerung 125 mm
- 1 Kardangelen
- 7 8 - 10 - 12 - 13 - 14 - 17 - 19 mm
- 9 1,5 - 2 - 2,5 - 3 - 4 - 5 - 6 - 8 - 10 mm
- 1 Telefonzange 160 mm
- 1 Kombizange 180 mm
- 1 Wasserpumpenzange 250 mm
- 2 ● 8 x 150 mm - 6 x 100 mm
- 2 ⊕ PH 1 x 75 mm - PH 2 x 100 mm
- 1 Hammer 300 g

Beschreibung	Verzahnung	€/Stk.	Art.-Nr.
proficraft Werkzeug-Koffer	grob, 48 Zähne	231,00	8665
proficraft Werkzeug-Koffer	fein, 72 Zähne	231,00	8666

proficraft Werkzeug-Koffer UNIVERSAL metrisch 6,3 [1/4"] + 12,5 [1/2"]

Art.-Gruppe 113



- ▶ Hochwertiges, universelles 6,3 [1/4"] + 12,5 [1/2"] Werkzeugsortiment mit allen wichtigen Werkzeugen
- ▶ Stabiler, bruchfester und abschließbarer ABS-Koffer
- ▶ 2 klappbare Werkzeuggestellen mit Einstecktaschen
- ▶ Übersichtliche Anordnung der Werkzeuge
- ▶ 2 abschließbare Schlösser inkl. Schlüssel
- ▶ Werkzeuge gegen Herausfallen gesichert



Material	Chrom-Vanadium-Stahl, S2-Stahl
Beschichtung	verchromt und matt satiniert
Anwendungsart	handbetätigt
Antrieb	Innen-4kant nach DIN 3120 / ISO 1174
Größe Antrieb	6,3 [1/4"], 8 [5/16"], 12,5 [1/2"]

Arretierung Antrieb	Kugelfangrille
Abtrieb	Außen-6kant nach DIN 3124 / ISO 2725-1
Gewicht	12.240 g
LxBxH	330 x 460 x 145 mm
Norm	DIN 3124 / ISO 2725-1 / DIN 3120 / ISO 1174

12	4 - 4,5 - 5 - 5,5 - 6 - 7 - 8 - 9 - 10 - 11 - 12 - 13 mm	
2	Verlängerungen 50 + 100 mm	1/4"
1	Umschaltknarre 48-Zahn	
1	Gleitgriff 110 mm	
1	Kardangelenk	
1	1/4" (Knarre) x 1/4" (Bit)	
3	4.5 - 5,5 - 6,5 mm	
6	2x PH 1 - 2 - 3	
6	2x PZ 1 - 2 - 3	
9	T8 - 9 - 10 - 15 - 20 - 25 - 27 - 30 - 40	
6	3 - 4 - 5 - 6 - 7 - 8 mm	
1	Bit-Halter 60 mm	
1	1/4" x 1/4"	
1	Magn. Bit-Schraubendreher	
14	10 - 13 - 14 - 15 - 16 - 17 - 18 - 19 - 21 - 22 - 24 - 27 - 30 - 32 mm	1/2"
2	Verlängerungen 125 + 250 mm	
1	Umschaltknarre 48-Zahn	
1	Kardangelenk	
1	1/2" x 3/8"	
1	1/2" (Knarre) x 5/16" (Bit)	
1	Teleskop Magnetheber	
1	Maßband 5 m	
9	1,5 - 2 - 2,5 - 3 - 4 - 5 - 6 - 8 - 10 mm	
10	8 - 10 - 11 - 12 - 13 - 14 - 15 - 17 - 19 - 22 mm	
1	Telefonzange 170 mm	
1	Kombizange 180 mm	
1	Wasserpumpenzange 250 mm	
1	Seitenschneider 160 mm	
1	Flechtermesser 250 mm	
2	PH 1 - 2	
1	PZ 2	
3	3 - 5,5 - 6,5 mm	
1	110 bis 250 V Spannungsprüfer	
1	Universalmesser	
1	Hammer 300 g	
1	Metallsäge 300 mm	
1	Messschieber 0 - 150 mm	
5	Schlag- und Meißelsatz	
1	Halbrundfeile	
1	Spachtel	
1	Stechbeitel	
1	Zimmermanns-Bleistift	
1	Taschenlampe	
20	Kabelbinder 3,5 x 150 mm	
2	8 - 10 mm	
2	PH 3 - 4	5/16"
4	T40 - 45 - 50 - 55	
3	10 - 12 - 14 mm	

Beschreibung	Verzahnung	€/Stk.	Art.-Nr.
proficraft Werkzeug-Koffer	grob, 48 Zähne	532,00	8681
Ersatzkoffer, unbestückt		153,00	8681K
Ersatzschlüssel		4,90	8681-SCHLUESSEL

proficraft Werkzeug-Koffer KOMPAKT metrisch 10 [3/8"]

Art.-Gruppe 113

164
TEILE



- ▶ Hochwertiges, universelles 10 [3/8"] Werkzeugsortiment mit allen wichtigen Werkzeugen
- ▶ Kompakte Abmessungen erleichtern das Handling
- ▶ Übersichtliche Anordnung der Werkzeuge
- ▶ Stabiler, bruchfester und abschließbarer ABS-Koffer
- ▶ 2 klappbare Werkzeugtafeln mit Einstecktaschen
- ▶ 2 abschließbare Schlösser inkl. Schlüssel
- ▶ Werkzeuge gegen Herausfallen gesichert



Material	Chrom-Vanadium-Stahl, S2-Stahl
Beschichtung	verchromt und matt satiniert
Anwendungsart	handbetätigt
Antrieb	Innen-4kant nach DIN 3120 / ISO 1174
Größe Antrieb	6,3 [1/4"] 10 [3/8"]

Arretierung Antrieb	Kugelfangrille
Abtrieb	Außen-6kant nach DIN 3124 / ISO 2725-1
Gewicht	9.400 g
LxBxH	280 x 425 x 130 mm
Norm	DIN 3124 / ISO 2725-1 / DIN 3120 / ISO 1174

17	6 - 7 - 8 - 9 - 10 - 11 - 12 - 13 - 14 - 15 - 16 - 17 - 18 - 19 - 21 - 22 - 24 mm		9	1,5 - 2 - 2,5 - 3 - 4 - 5 - 6 - 8 - 10 mm	
1	Verlängerung 150 mm		10	8 - 10 - 11 - 12 - 13 - 14 - 15 - 17 - 19 - 22 mm	
1	Umschaltknarre 48-Zahn		1	Telefonzange 200 mm	
1	Kardangelen		1	Kombizange 180 mm	
1	Adapter 3/8" (Knarre) x 1/4" (Bit)		1	Wasserpumpenzange 240 mm	
3	4,5 - 5,5 - 6,5 mm		1	Seitenschneider 160 mm	
6	2x PH 1 - 2 - 3		1	Flechtermesser 250 mm	
6	2x PZ 1 - 2 - 3		1	Universalschere 180 mm	
9	T8 - 9 - 10 - 15 - 20 - 25 - 27 - 30 - 40		1	Crimpzange 240 mm	
6	3 - 4 - 5 - 6 - 7 - 8 mm		40	Kabelschuhe	
1	Bit-Halter 60 mm		6	1 Universalmesser + 5 Ersatzklingen	
1	Bit-Schraubendreher		1	Hammer 300 g	
2	PH 1 - 2		1	Metallsäge 260 mm	
1	PZ 2		3	Sägeblätter	
3	3,5 - 5,5 - 6,0 mm		20	Kabelbinder 3,5 x 150 mm	
1	125 bis 230 V Spannungsprüfer		1	Wasserwaage 300 mm	
4	Präzisionsschraubendreher-Satz 2,0 - 3,0 - 4,0 mm PH00 - 0 - 1		1	Maßband 5 m	
1	Teleskop Magnetheber				

Beschreibung	Verzahnung	€/Stk.	Art.-Nr.
proficraft Werkzeug-Koffer	grob, 48 Zähne	426,00	8682
Ersatzkoffer, unbestückt		135,00	8682K
Ersatzschlüssel		4,90	8681-SCHLUESSEL

proficraft Werkzeug-Koffer ELEKTRO metrisch 12,5 [1/2"]

Art.-Gruppe 113



- ▶ Auf das Elektrohandwerk abgestimmter Inhalt
- ▶ Ideal für Handwerker, Monteure oder Lehrlinge
- ▶ Übersichtliche Anordnung der Werkzeuge
- ▶ Werkzeuge gegen Herausfallen gesichert
- ▶ Stabiler, bruchfester und abschließbarer ABS-Koffer
- ▶ 2 abschließbare Schlösser inkl. Schlüssel
- ▶ 2 klappbare Werkzeugtafeln mit Einstecktaschen



Material	Chrom-Vanadium-Stahl, S2-Stahl
Beschichtung	verchromt und matt satiniert
Anwendungsart	handbetätigt
Antrieb	Innen-4kant nach DIN 3120 / ISO 1174
Größe Antrieb	6,3 [1/4"] 12,5 [1/2"]

Arretierung Antrieb	Kugelfangrille
Abtrieb	Außen-6kant nach DIN 3124 / ISO 2725-1
Gewicht	10.200 g
LxBxH	330 x 460 x 145 mm
Norm	DIN 3124 / ISO 2725-1 / DIN 3120 / ISO 1174

- | | | | |
|----|---|--|--|
| 12 | ○ | 4 - 4,5 - 5 - 5,5 - 6 - 7 - 8 - 9 - 10 - 11 - 12 - 13 mm | |
| 2 | | Verlängerungen 50 + 100 mm | |
| 1 | | Umschaltknarre 48-Zahn | |
| 1 | | Gleitgriff 115 mm | |
| 1 | | Kardangelenk | |
| 3 | ● | 4,5 - 5,5 - 6,5 mm | |
| 6 | + | 2x PH 1 - 2 - 3 | |
| 6 | + | 2x PZ 1 - 2 - 3 | |
| 9 | ⊕ | T8 - 9 - 10 - 15 - 20 - 25 - 27 - 30 - 40 | |
| 6 | ● | 3 - 4 - 5 - 6 - 7 - 8 mm | |
| 1 | | Bit-Halter 60 mm | |
| 1 | | Bit-Schraubendreher | |
| 2 | + | VDE PH 1 - 2 | |
| 4 | ● | VDE 2,5 - 4 - 5,5 - 6,5 mm | |
| 1 | ● | 120 bis 230 V Spannungsprüfer | |
| 12 | ○ | 10 - 11 - 12 - 13 - 14 - 15 - 16 - 17 - 18 - 19 - 21 - 22 mm | |
| 1 | | Verlängerung 125 mm | |
| 1 | | Umschaltknarre 48-Zahn | |
| 1 | | Kardangelenk | |

- | | | | |
|----|---|--|--|
| 9 | ● | 1,5 - 2 - 2,5 - 3 - 4 - 5 - 6 - 8 - 10 mm | |
| 9 | | 8 - 10 - 11 - 12 - 13 - 14 - 17 - 19 - 22 mm | |
| 1 | | VDE Telefonzange 160 mm | |
| 1 | | VDE Kombizange 160 mm | |
| 1 | | VDE Seitenschneider 160 mm | |
| 1 | | VDE Abisolierzange 160 mm | |
| 1 | | VDE Elektriker-Messer 200 mm | |
| 1 | | Universalschere | |
| 1 | | Universalmesser | |
| 1 | | Hammer 400 g | |
| 1 | | Handsägebogen 150 mm | |
| 20 | | Kabelbinder 3,5 x 150 mm | |
| 1 | | Wasserwaage 400 mm | |
| 1 | | Maßband 5 m | |
| 1 | | Rollgabelschlüssel 8" / 200 mm | |
| 3 | | Zimmermanns-Bleistifte | |
| 1 | | Gliedermaßstab aus Holz, 2 m | |
| 1 | | Spachtel | |
| 1 | | Flachmeißel 200 mm | |
| 1 | | Spitzmeißel 200 mm | |

Beschreibung	Verzahnung	€/Stk.	Art.-Nr.
proficraft Werkzeug-Koffer	grob, 48 Zähne	549,00	8683
Ersatzkoffer, unbestückt		153,00	8683K
Ersatzschlüssel		4,90	8681-SCHLUESSEL

proficraft Werkzeug-Koffer SCHREINER

Art.-Gruppe 113

92
TEILE

1 1/4"

- ▶ Auf das Schreinerhandwerk abgestimmter Inhalt
- ▶ Ideal für Handwerker, Monteure oder Lehrlinge
- ▶ Stabiler, bruchfester und abschließbarer ABS-Koffer
- ▶ 2 abschließbare Schlösser inkl. Schlüssel
- ▶ 2 Werkzeugtafeln mit Einstecktaschen, klappbar
- ▶ Übersichtliche Anordnung der Werkzeuge
- ▶ Werkzeuge gegen Herausfallen gesichert



Größe Antrieb	6,3 [1/4"]
Gewicht	9.060 g
LxBxH	330 x 460 x 145 mm

3	4,5 - 5,5 - 6,5 mm			9	1,5 - 2 - 2,5 - 3 - 4 - 5 - 6 - 8 - 10 mm	
6	2x PH 1 - 2 - 3			8	8 - 10 - 11 - 12 - 13 - 14 - 17 - 19 mm	
6	2x PZ 1 - 2 - 3			5	Holzbohrer 4 - 5 - 6 - 8 - 10 mm	
9	T8 - 9 - 10 - 15 - 20 - 25 - 27 - 30 - 40			1	Beißzange 200 mm	
6	3 - 4 - 5 - 6 - 7 - 8 mm			1	Seitenschneider 150 mm	
1	Bit-Halter 60 mm			1	Holzfeile, flach 150 mm	
1	Bit-Schraubendreher			1	Holzfeile, halbrund 150 mm	
2	PH 1 - 2			3	Hand-Raspel	
4	3 - 4 - 5,5 - 6,5 mm			1	Universalschere	
1	120 bis 250 V Spannungsprüfer			1	Universalmesser	
3	Zimmermanns-Bleistift			1	Schlosserhammer »Französische Form«	
1	Gliedermaßstab aus Holz, 2 m			1	Kleinhandsägebogen 150 mm	
1	Schmiege 230 mm			1	Handsäge 229 mm	
1	Vorstecher			1	Wasserwaage 400 mm	
1	Hobel 170 mm			5	Schlag- und Meißelsatz	
1	Winkel 90° 300 mm			5	Holz-Stechbeitel 6 - 12 - 16 - 20 - 26 mm	

Beschreibung	€/Stk.	Art.-Nr.
proficraft Werkzeug-Koffer	499,90	8684
Ersatzkoffer, unbestückt	153,00	8684K
Ersatzschlüssel	4,90	8681-SCHLUESSEL

proficraft Werkzeug-Koffer SANITÄR metrisch 12,5 [1/2"]

Art.-Gruppe 113

95
TEILE

1/4"

1/2"

12,5
DIN
3120

ISO
1174



- ▶ Auf das Sanitärhandwerk abgestimmter Inhalt
- ▶ Ideal für Handwerker, Monteure oder Lehrlinge
- ▶ Stabiler, bruchfester und abschließbarer ABS-Koffer
- ▶ 2 abschließbare Schlösser inkl. Schlüssel
- ▶ 2 Werkzeugtafeln mit Einstecktaschen, klappbar
- ▶ Übersichtliche Anordnung der Werkzeuge
- ▶ Werkzeuge gegen Herausfallen gesichert



Material	Chrom-Vanadium-Stahl, S2-Stahl
Beschichtung	verchromt und matt satiniert
Anwendungsart	handbetätigt
Antrieb	Innen-4kant nach DIN 3120 / ISO 1174
Größe Antrieb	12,5 [1/2"] 6,3 [1/4"]

Arretierung Antrieb	Kugelfangrille
Abtrieb	Außen-6kant nach DIN 3124 / ISO 2725-1
Gewicht	12.760 g
LxBxH	330 x 460 x 145 mm
Norm	DIN 3124 / ISO 2725-1 / DIN 3120 / ISO 1174

3	4,5 - 5,5 - 6,5 mm			10	8x9 - 10x11 - 12x13 - 14x15 - 16x17 - 18x19 - 20x22 - 21x23 - 24x27 - 30x32 mm	
6	2x PH1 - 2 - 3			1	Wasserpumpenzange 250 mm	
6	2x PZ1 - 2 - 3			1	Eckrohrzange	
9	T8 - 9 - 10 - 15 - 20 - 25 - 27 - 30 - 40			1	Hammer 600 g	
6	3 - 4 - 5 - 6 - 7 - 8 mm			1	Flachmeißel 200 mm	
1	60 mm Bit-Halter			1	Spitzmeißel 200 mm	
1	Magnetischer Bit- Schraubendreher			1	Handsägebogen 150 mm	
13	10 - 11 - 12 - 13 - 14 - 15 - 16 - 17 - 18 - 19 - 21 - 22 - 24 mm			1	Feile, halbrund, 150 mm	
1	Verlängerung 125 mm			1	Spachtel	
1	Kardangelenk			3	Zimmermanns-Bleistifte	
2	PH1 - 2			1	Sanitärkreuzschlüssel 200 x 200 mm	
4	3 - 4 - 5,5 - 6,5 mm			1	Rohrabschneider 3 - 28 mm	
1	120 bis 250 V Spannungsprüfer			1	Rohrabschneider 3 - 42 mm	
1	Gliedermaßstab aus Holz, 2 m			1	Umsteckknarre für 1/2" Vierkant-Antrieb	
1	Wasserwaage 400 mm			1	Vierkant-Adapter 1/2"	
1	Drahtbürste			1	Stufenschlüssel 5-stufig	
9	1,5 - 2 - 2,5 - 3 - 4 - 5 - 6 - 8 - 10 mm			1	Standhahn-Mutterschlüssel	
				1	Spezienschlüssel Sanitär	

Beschreibung	Verzahnung	€/Stk.	Art.-Nr.
proficraft Werkzeug-Koffer	grob, 48 Zähne	639,00	8685
Ersatzkoffer, unbestückt		153,00	8685K
Ersatzschlüssel		4,90	8681-SCHLUESSEL

proficraft Werkzeug-Trolley UNIVERSAL metrisch 6,3 [1/4"] + 12,5 [1/2"]

Art.-Gruppe 113



- ▶ Hochwertiges, universelles 6,3 [1/4"] + 12,5 [1/2"] Werkzeugsortiment mit allen wichtigen Werkzeugen
- ▶ Robuster ABS-Trolley mit einrastendem Teleskopgriff
- ▶ Ergonomisch durch Teleskopgriff und leicht laufenden Rollen
- ▶ Übersichtliche Anordnung der Werkzeuge
- ▶ Stabiler, bruchfester und abschließbarer ABS-Koffer
- ▶ 2 abschließbare Schlösser inkl. Schlüssel
- ▶ 2 klappbare Werkzeuhtafeln mit Einstecktaschen
- ▶ Werkzeuge gegen Herausfallen gesichert
- ▶ Integriertes Rollensystem



Material	Chrom-Vanadium-Stahl, S2-Stahl
Beschichtung	verchromt und matt satiniert
Anwendungsart	handbetätigt
Antrieb	Innen-4kant nach DIN 3120 / ISO 1174
Größe Antrieb	6,3 [1/4"], 12,5 [1/2"]

Arretierung Antrieb	Kugelfangrille
Abtrieb	Außen-6kant nach DIN 3124 / ISO 2725-1
Gewicht	17.500 g
LxBxH	390 x 460 x 170 mm
Norm	DIN 3124 / ISO 2725-1 / DIN 3120 / ISO 1174

12 ○ 4 - 4,5 - 5 - 5,5 - 6 - 7 - 8 - 9 - 10 - 11 - 12 - 13 mm	9 ● 1,5 - 2 - 2,5 - 3 - 4 - 5 - 6 - 8 - 10 mm	
2 Verlängerungen 100 + 150 mm	9 ⊕ T10 - 15 - 20 - 25 - 27 - 30 - 40 - 45 - 50	
1 Umschaltknarre 48-Zahn	12 8 - 9 - 10 - 11 - 12 - 13 - 14 - 16 - 17 - 18 - 19 - 22 mm	
1 Steckgriff	1 Telefonzange 200 mm	
1 Kardangelenk	1 Kombizange 180 mm	
1 1/4" (Knarre) x 1/4" (Bit)	1 Wasserpumpenzange 250 mm	
3 ● 4,5 - 5,5 - 6,5 mm	1 Seitenschneider 160 mm	
6 ⊕ 2x PH 1 - 2 - 3	1 Flechterzange 250 mm	
6 ⊕ 2x PZ 1 - 2 - 3	2 PH 1 - 2	
9 ⊕ T8 - 9 - 10 - 15 - 20 - 25 - 27 - 30 - 40	2 ⊕ PZ 1 - 2	
6 ● 3 - 4 - 5 - 6 - 7 - 8 mm	2 ⊕ 4,0 - 8,0 mm	
1 Bit-Halter 60 mm	1 ● 110 bis 250 V Spannungsprüfer	
1 Bit-Knarre, Art. 2700	1 ● VDE 3,0 mm	
1 Magn. Bit-Schraubendreher	2 ● VDE PH1 - 2	
16 ○ 10 - 11 - 12 - 13 - 14 - 15 - 16 - 17 - 18 - 19 - 21 - 22 - 24 - 27 - 30 - 32 mm	1 ⊕ Universalmesser	
2 Verlängerungen 125 + 250 mm	1 Hammer 300 g	
1 Umschaltknarre 48-Zahn	1 Metallsäge 260 mm	
1 Kardangelenk	1 Messschieber 0 - 150 mm	
1 Gleitgriff 300 mm	1 Aluminium-Wasserwaage 400 mm	
1 Teleskop Magnetheber	5 Schlag- und Meißelsatz	
1 Maßband 5 m	1 Rollgabelschlüssel 10" / 250 mm	

Beschreibung	Verzahnung	€/Stk.	Art.-Nr.
proficraft Werkzeug-Trolley	grob, 48 Zähne	661,00	4963-01
Ersatzkoffer, unbestückt		256,00	4963
Ersatzschlüssel		4,90	8681-SCHLUESSEL

proficraft Werkzeug-Koffer UNIVERSAL metrisch 12,5 [1/2"]

Art.-Gruppe 113

84
TEILE



- ▶ Ergonomisches Handling durch anklappbare Bügelgriffe mit Schaumummantelung
- ▶ Übersichtliche und strukturierte Anordnung der Werkzeuge
- ▶ Universell einsetzbare Werkzeugbestückung
- ▶ Stabiler und stoßfester Metallkoffer



Material	Chrom-Vanadium-Stahl, S2-Stahl
Beschichtung	verchromt und matt satiniert
Anwendungsart	handbetätigt
Antrieb	Innen-4kant nach DIN 3120 / ISO 1174
Größe Antrieb	6,3 [1/4"], 12,5 [1/2"]

Arretierung Antrieb	Kugelfangrille
Abtrieb	Außen-6kant nach DIN 3124 / ISO 2725-1
Gewicht	13.500 g
LxBxH	490 x 225 x 380 mm
Norm	DIN 3124 / ISO 2725-1 / DIN 3120 / ISO 1174

14 10 - 12 - 13 - 14 - 15 - 16 - 17 - 19 - 20 - 22 - 24 - 27 - 30 - 32 mm		1 Wasserpumpenzange 250 mm	
2 16 - 21 mm		2 PH 1 - 2	
1 Umschaltknarre 48-Zahn		2 Schlitz 5,5 mm - 6,5 mm	
2 Verlängerungen 125 + 250 mm		1 Magnetischer Bitschraubendreher	
1 Kardangelenk		1 Universalschere 180 mm	
1 Gleitgriff Adapter 3/8" x 1/2"		1 Metallbügelsäge, 300 mm	
1 Hammer 300 g		1 Maßband 5 m	
8 Ringgabelschlüssel		1 Wasserwaage 300 mm	
10 - 11 - 12 - 13 - 14 - 17 - 19 - 22 mm			
1 Rollgabelschlüssel 8" / 200 mm		5 PH 0 - 1 - 2 - 3 - 4	
9 1,5 - 2 - 2,5 - 3 - 4 - 5 - 6 - 8 - 10		5 PZ 0 - 1 - 2 - 3 - 4	
1 Kombizange 180 mm		6 T 10 - 15 - 20 - 25 - 27 - 30	
1 Seitenschneider 160 mm		7 3 - 4 - 5 - 5,5 - 6 - 6,5 - 7 mm	
1 Telefonzange 170 mm		7 1,5 - 2 - 2,5 - 3 - 4 - 5 - 6 mm	
		1 Bit-Halter 60 mm	

Beschreibung	Verzahnung	€/Stk.	Art.-Nr.
proficraft Werkzeug-Koffer	grob, 48 Zähne	417,00	8688

proficraft Werkzeug-Mappe

Art.-Gruppe 113

12
 TEILE

- ▶ Ideal für Hausmeister und Gebäudetechniker
- ▶ Alle wichtigen Schraubendreher und Zangen in einem Set
- ▶ Hochwertige Verarbeitung und Materialien
- ▶ Mit handlichen Trageschlaufen für ermüdungsarmes Tragen
- ▶ Weiches Ausgangsmaterial der Mappe schützt bei Ablage auf empfindlichen Oberflächen



Gewicht | 2.000 g
LxBxH | 210 x 295 x 65 mm

- | | |
|--|---|
| 2 ⊕ Schraubendreher für Kreuzschlitz-Schrauben PH 1 - 2 | 1 Wasserpumpenzange 250 mm |
| 1 ⊕ Schraubendreher für Kreuzschlitz-Schrauben PZ 2 | 1 Universalmesser |
| 3 ⊖ Schraubendreher für Schlitz-Schrauben 3,0 - 5,5 - 6,5 mm | 1 Kombizange 180 mm |
| 1 ⊖ Spannungsprüfer 125 - 250 V | 1 Seitenschneider 160 mm |
| | 1 Telefon-/Radio-/Flachrundzange 170 mm |

Beschreibung	€/Stk.	Art.-Nr.
proficraft Werkzeug-Mappe	99,90	8689

proficraft Werkzeug-Mappe VDE ELEKTRO

Art.-Gruppe 113

12
 TEILE

- ▶ Ideal für Elektro-, Heizung-, Sanitär-, Klima- und Belüftungstechnik
- ▶ Alle Werkzeuge VDE-sicherheitsgeprüft nach DIN ISO 60900 bis 1.000 V
- ▶ Alle wichtigen Elektrowerkzeuge im Set
- ▶ Ergonomisches Design
- ▶ Hochwertige Verarbeitung und Materialien

Gewicht | 1.800 g
LxBxH | 210 x 295 x 65 mm
Norm | DIN EN 60900 / IEC 900



- | | |
|---|---|
| 3 ⊕ VDE Schraubendreher für Kreuzschlitz-Schrauben PH 0 - 1 - 2 | 1 VDE Abisolierzange 160 mm |
| 3 ⊖ VDE Schraubendreher für Schlitz-Schrauben 2,5 - 4 - 6,5 mm | 1 VDE Elektriker-Messer 200 mm |
| 1 ⊖ Spannungsprüfer 125 - 250 V | 1 VDE Kombizange 160 mm |
| | 1 VDE Seitenschneider 160 mm |
| | 1 VDE Telefon-/Radio-/Flachrundzange 200 mm |

Beschreibung	€/Stk.	Art.-Nr.
proficraft Werkzeug-Mappe	171,00	8687

STECKSCHLÜSSEL EINZELTEILE

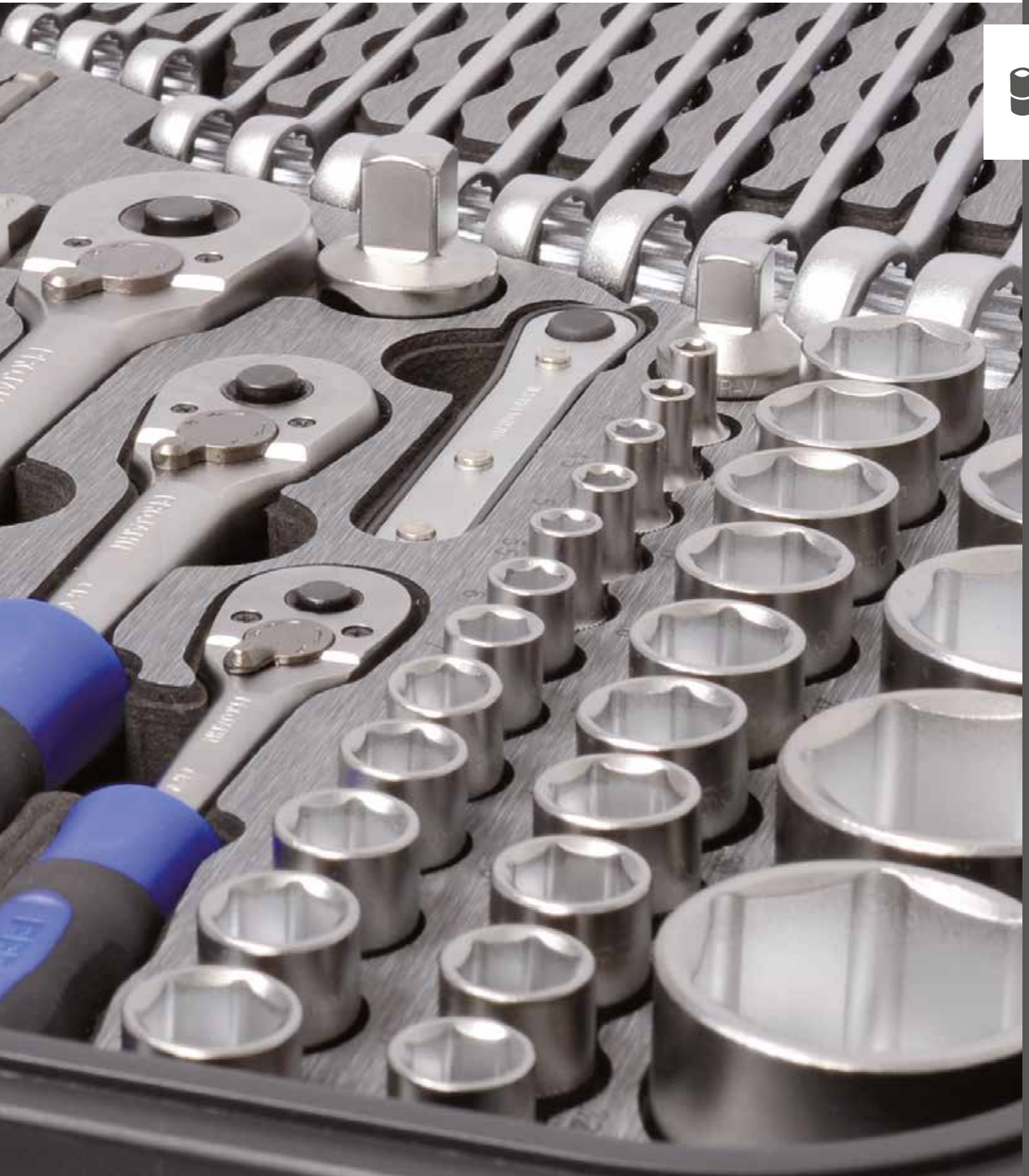

Umschaltknarre

Art.-Gruppe 120



- ▶ Extrem schlankes Design ermöglicht die Anwendung an schwer erreichbaren Stellen
- ▶ Stabiler und langlebiger Knarrenmechanismus
- ▶ Mit robuster Grobverzahnung (48 Zähne) oder Feinverzahnung (72 Zähne) mit 5° Rückholwinkel
- ▶ Druckknopfverriegelung für eine sichere Verbindung von Knarre und Steckschlüssel
- ▶ Versenkter, flacher und dadurch geschützter Umschalthebel für schnellen Richtungswechsel
- ▶ Extrem stabiler Schaft in Vierkantform aus Chrom-Vanadium-Stahl für hohe Belastung
- ▶ Ausgeglichene Gewichtsverteilung für ein ideales Handling beim Arbeiten
- ▶ Weiche Griffummantelung minimiert Rutschgefahr auch bei hoher Kräfteinwirkung
- ▶ Fester, stabiler Griffkern erhöht die Stabilität und Haltbarkeit
- ▶ Praktisches Sicherungsloch zur Befestigung an einer Kette als Absturzsicherung
- ▶ Hohe Öl- und Säurebeständigkeit

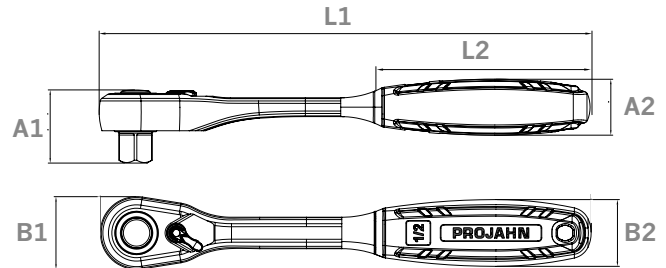

Ausstattung	Schnelllöseknopf und Richtungsumschalter
Material	Chrom-Vanadium-Stahl, 2K-Kunststoff
Beschichtung	verchromt und matt satiniert
Griff	2-Komponenten-Kunststoff

Anwendungsart	handbetätigt
Abtrieb	Außen-4kant nach DIN 3120 / ISO 1174
Arretierung Abtrieb	Kugelarretierung
Norm	DIN 3122 / ISO 3315 / DIN 3120 / ISO 1174

Kunststoffaufhänger

Größe	Beschreibung	Verzahnung	max Dreh. Nm	L1 mm	L2 mm	A1 mm	A2 mm	B1 mm	B2 mm	€/Stk.	Art.-Nr.
6,3 [1/4"]	Umschaltknarre	grob, 48 Zähne	85	145	67	21,9	17,1	22,5	20,4	29,90	39114948
6,3 [1/4"]	Umschaltknarre	fein, 72 Zähne	80	145	67	21,9	17,1	22,5	20,4	29,90	39114972
10 [3/8"]	Umschaltknarre	grob, 48 Zähne	270	198	89	29,8	22,8	29,6	27,2	39,90	39138948
10 [3/8"]	Umschaltknarre	fein, 72 Zähne	260	198	89	29,8	22,8	29,6	27,2	39,90	39138972
12,5 [1/2"]	Umschaltknarre	grob, 48 Zähne	660	250	110	37,2	28,5	37,0	34,0	49,90	39112948
12,5 [1/2"]	Umschaltknarre	fein, 72 Zähne	640	250	110	37,2	28,5	37,0	34,0	49,90	39112972

U.S. Umschaltknarre mit Grobverzahnung

Art.-Gruppe 120



- ▶ Stabiler und langlebiger Knarrenmechanismus
- ▶ Mit robuster Grobverzahnung für höchste Belastungen
- ▶ Höchstes Qualitätsniveau für anspruchsvolle Anwender
- ▶ Hohe Öl- und Säurebeständigkeit
- ▶ Leichte Einhandbedienung durch Schnelllöseknopf und Richtungsumschalter
- ▶ Leichtgängiger, hochpräziser Knarrenmechanismus
- ▶ Präzision und Belastbarkeit weit über DIN-/ISO-Normen

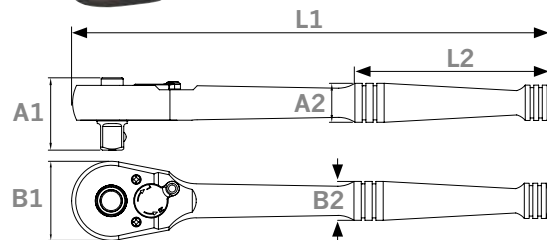

Ausstattung	Schnelllöseknopf und Richtungsumschalter
Material	Chrom-Vanadium-Stahl
Beschichtung	verchromt und poliert
Anwendungsart	handbetätigt

Abtrieb	Außen-4kant nach DIN 3120 / ISO 1174
Arretierung Abtrieb	Kugelarretierung
Norm	DIN 3122 / ISO 3315 / DIN 3120 / ISO 1174

Kunststoffaufhänger

Größe	Beschreibung	Verzahnung	max Dreh. Nm	L1 mm	L2 mm	A1 mm	A2 mm	B1 mm	B2 mm	€/Stk.	Art.-Nr.
6,3 [1/4"]	Umschaltknarre	grob, 36 Zähne	90	144	60	22,8	13,0	24,8	13,0	35,00	4208
6,3 [1/4"]	Reparaturset	grob, 36 Zähne								15,79	4200-1*
10 [3/8"]	Umschaltknarre	grob, 38 Zähne	280	196	80	29,5	16,0	32,5	16,0	49,70	4218
10 [3/8"]	Reparaturset	grob, 38 Zähne								21,01	4210-1*
12,5 [1/2"]	Umschaltknarre	grob, 40 Zähne	640	250	100	37,0	20,0	43,0	20,0	61,90	4228
12,5 [1/2"]	Reparaturset	grob, 40 Zähne								25,11	4220-1*

Umschaltknarre mit Grobverzahnung

Art-Gruppe 120



- ▶ Höchstes Qualitätsniveau für anspruchsvolle Anwender
- ▶ 2-Komponentenmaterial – bruchsicherer, stabiler Kern und griffige Ummantelung mit hoher Rutschhemmung
- ▶ Geringe Belastung für Gelenke bei gleichzeitig hohem Drehmoment
- ▶ Hohe Öl- und Säurebeständigkeit
- ▶ Hoher Abgleitschutz durch spezielle Daumenmulden
- ▶ Leichte Einhandbedienung durch Schnelllöseknopf und Richtungsumschalter
- ▶ Leichtgängiger, hochpräziser Knarrenmechanismus
- ▶ Präzision und Belastbarkeit weit über DIN-/ISO-Normen
- ▶ PROJAHN Qualitätsversprechen – 25 Jahre Garantie
- ▶ Sicherer Halt und ermüdungsfreies Arbeiten durch ergonomisch an die Hand angepasste Griffform

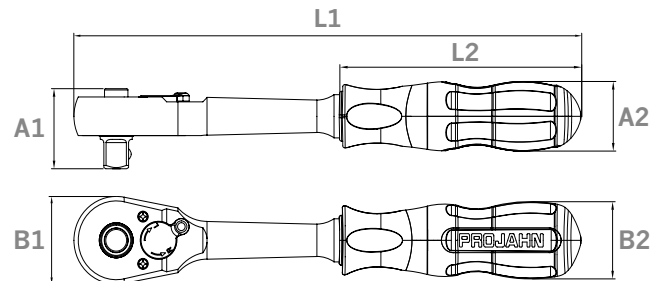

Ausstattung	Schnelllöseknopf und Richtungsumschalter
Material	Chrom-Vanadium-Stahl
Beschichtung	verchromt und matt satiniert
Griff	2-Komponenten-Kunststoff

Anwendungsart	handbetätigt
Abtrieb	Außen-4kant nach DIN 3120 / ISO 1174
Arretierung Abtrieb	Kugelarretierung
Norm	DIN 3122 / ISO 3315 / DIN 3120 / ISO 1174

Kunststoffaufhänger

Größe	Beschreibung	Verzahnung	max Dreh. Nm	L1 mm	L2 mm	A1 mm	A2 mm	B1 mm	B2 mm	€/Stk.	Art.-Nr.
6.3 [1/4"]	Umschaltknarre	grob, 36 Zähne	90	145	70	22,8	21,4	24,8	24,0	45,90	39014900
6.3 [1/4"]	Reparaturset	grob, 36 Zähne								15,99	39 014 900-1
10 [3/8"]	Umschaltknarre	grob, 38 Zähne	280	195	93	29,5	26,1	32,5	28,2	55,20	39038900
10 [3/8"]	Reparaturset	grob, 38 Zähne								20,71	39 038 900-1
12.5 [1/2"]	Umschaltknarre	grob, 40 Zähne	640	260	114	37,0	29,7	43,0	34,5	63,50	39012900
12.5 [1/2"]	Reparaturset	grob, 40 Zähne								24,29	39 012 900-1

Umschaltknarre mit Grobverzahnung

Art-Gruppe 120



- ▶ Stabiler und langlebiger Knarrenmechanismus
- ▶ Mit robuster Grobverzahnung (24 Zähne) für höchste Belastungen
- ▶ Höchstes Qualitätsniveau für anspruchsvolle Anwender
- ▶ Hohe Öl- und Säurebeständigkeit
- ▶ Leichte Einhandbedienung durch Schnelllöseknopf und Richtungsumschalter
- ▶ Leichtgängiger, hochpräziser Knarrenmechanismus
- ▶ Präzision und Belastbarkeit weit über DIN-/ISO-Normen

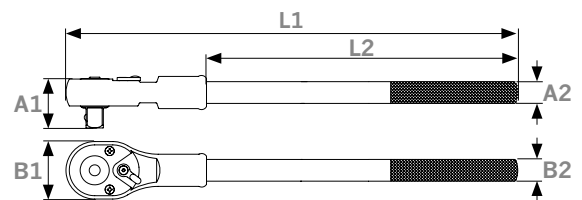

Ausstattung	Schnelllöseknopf und Richtungsumschalter
Material	Chrom-Vanadium-Stahl
Beschichtung	verchromt und matt satiniert
Anwendungsart	handbetätigt

Abtrieb	Außen-4kant nach DIN 3121 / ISO 1174
Arretierung Abtrieb	Kugelarretierung
Norm	DIN 3122 / ISO 3315 / DIN 3120 / ISO 1174

Ohne Verpackung

Größe	Beschreibung	Verzahnung	max Dreh. Nm	L1 mm	L2 mm	A1 mm	A2 mm	B1 mm	B2 mm	€/Stk.	Art.-Nr.
20 [3/4"]	Umschaltknarre	grob, 24 Zähne	1450	500	360	59,0	24,0	63,0	24,0	128,00	400001
20 [3/4"]	Reparaturset	grob, 24 Zähne								70,90	400 001-1

Umschaltknarre mit Grobverzahnung

Art.-Gruppe 120



- ▶ Stabiler und langlebiger Knarrenmechanismus
- ▶ Mit robuster Grobverzahnung (24 Zähne) für höchste Belastungen
- ▶ Höchstes Qualitätsniveau für anspruchsvolle Anwender
- ▶ Hohe Öl- und Säurebeständigkeit
- ▶ Leichte Einhandbedienung durch Schnelllöseknopf und Richtungsumschalter
- ▶ Leichtgängiger, hochpräziser Knarrenmechanismus
- ▶ Präzision und Belastbarkeit weit über DIN-/ISO-Normen

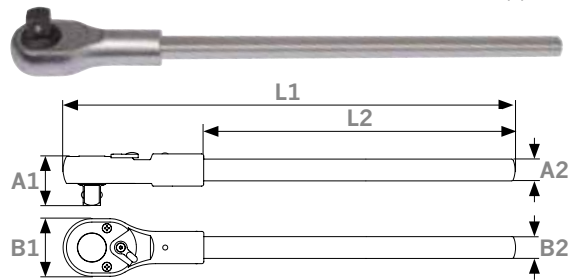

Ausstattung | Schnelllöseknopf und Richtungsumschalter
Material | Chrom-Vanadium-Stahl
Beschichtung | verchromt und matt satiniert
Anwendungsart | handbetätigt

Abtrieb | Außen-4kant nach DIN 3121 / ISO 1174
Arretierung Abtrieb | Kugelarretierung
Norm | DIN 3122 / ISO 3315 / DIN 3120 / ISO 1174

Ohne Verpackung

Größe	Verzahnung	max Dreh. Nm	L1 mm	L2 mm	A1 mm	A2 mm	B1 mm	B2 mm	€/Stk.	Art.-Nr.
25 [1"]	grob, 24 Zähne	2550	668	528	71,0	28,0	71,5	28,0	225,50	500000

Xi-on Umschaltknarre mit Feinverzahnung

Art.-Gruppe 125



- ▶ Stabiler und langlebiger Knarrenmechanismus
- ▶ Mit Feinverzahnung für kleinen Rückholwinkel (5°) bei engen Platzverhältnissen
- ▶ Druckknopfverriegelung für eine sichere Verbindung von Knarre und Steckschlüssel
- ▶ Leichte Einhandbedienung durch Schnelllöseknopf und Richtungsumschalter
- ▶ Weiche Griffummantelung minimiert Rutschgefahr auch bei hoher Krafteinwirkung
- ▶ Fester, stabiler Griffkern erhöht die Stabilität und Haltbarkeit
- ▶ Hohe Öl- und Säurebeständigkeit

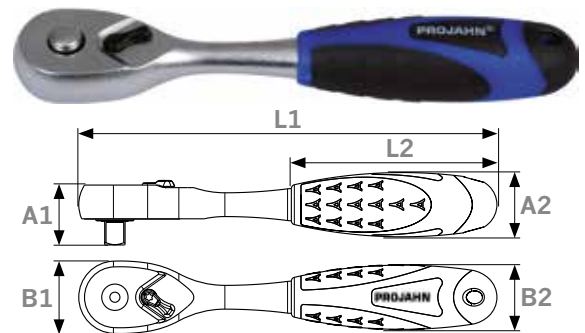

Ausstattung | Schnelllöseknopf und Richtungsumschalter
Material | Chrom-Vanadium-Stahl
Beschichtung | verchromt und matt satiniert
Griff | 2-Komponenten-Kunststoff

Anwendungsart | handbetätigt
Abtrieb | Außen-4kant nach DIN 3120 / ISO 1174
Arretierung Abtrieb | Kugelarretierung
Norm | DIN 3122 / ISO 3315 / DIN 3120 / ISO 1174

Kunststoffaufhänger

Größe	Beschreibung	Verzahnung	max Dreh. Nm	L1 mm	L2 mm	A1 mm	A2 mm	B1 mm	B2 mm	€/Stk.	Art.-Nr.
6,3 [1/4"]	Umschaltknarre	fein, 72 Zähne	70	130	64	20,5	20,0	22,6	20,0	29,80	5205
6,3 [1/4"]	Reparaturset	fein, 72 Zähne								15,84	5205-1
10 [3/8"]	Umschaltknarre	fein, 72 Zähne	225	200	85	30,0	28,0	32,5	28,0	40,50	5215
10 [3/8"]	Reparaturset	fein, 72 Zähne								18,66	5215-1
12,5 [1/2"]	Umschaltknarre	fein, 60 Zähne	600	260	110	36,0	35,0	41,4	35,0	47,00	5225
12,5 [1/2"]	Reparaturset	fein, 60 Zähne								21,99	5225-1

Durchsteckknarre mit Drehgriff und Feinverzahnung

Art.-Gruppe 120



- ▶ Das ideale Werkzeug für enge Arbeitsbereiche, z.B. an Auspuffanlagen, Stellmotoren, Heizungs- und Klimaanlage sowie am Automatikgetriebe u.v.m.
- ▶ Extrem leichte Ratschenfunktion durch Drehen des Zwei-Komponenten-Griffes
- ▶ Auch zum Einsatz als 'normale' Ratsche mit Feinverzahnung verwendbar
- ▶ Zusätzlich mit robuster 6,3 [1/4\"] Vierkantaufnahme am Griffende zum Aufstecken einer Verlängerung oder eines T-Stücks
- ▶ Umschaltung von Rechts- auf Linkslauf durch Durchstecken des Antrieb-Vierkants auf die andere Seite
- ▶ Knarre mit ergonomischem 2K-Griff für sicheren Halt und ermüdungsfreies Arbeiten

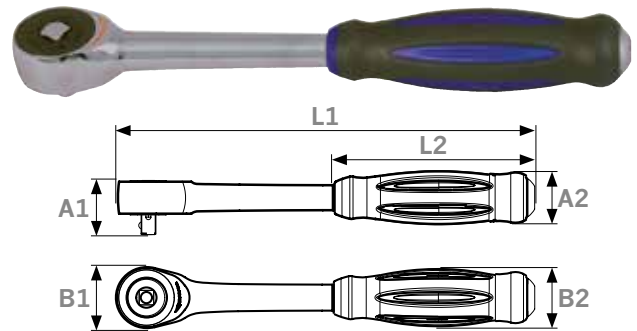

Ausstattung Drehgriff und Durchsteckvierkant
Material Chrom-Vanadium-Stahl
Beschichtung verchromt und matt satiniert
Griff 2-Komponenten-Kunststoff

Anwendungsart handbetätigt
Abtrieb Außen-4kant nach DIN 3120 / ISO 1174
Arretierung Abtrieb Kugelarretierung
Norm DIN 3122 / ISO 3315 / DIN 3120 / ISO 1174

Kunststoffaufhänger

Größe	Verzahnung	max Dreh. Nm	L1 mm	L2 mm	A1 mm	A2 mm	B1 mm	B2 mm	€/Stk.	Art.-Nr.
6,3 [1/4\"]	fein, 60 Zähne	74	182	85	23,8	25,0	27,3	25,0	58,00	5204
10 [3/8\"]	fein, 60 Zähne	242	243	115	31,0	32,7	36,5	32,7	65,60	5214
12,5 [1/2\"]	fein, 60 Zähne	614	292	140	38,0	35,8	42,5	38,5	74,00	5224

Teleskop Umschaltknarre mit Grobverzahnung

Art.-Gruppe 120



- ▶ Ideale Kraftübertragung durch großen Hebel
- ▶ Leichte Einhandbedienung durch Schnelllöseknopf und Richtungsumschalter
- ▶ 6-fach Teleskopverlängerung von 305 bis auf 445 mm
- ▶ Druckknopfverriegelung für eine sichere Verbindung von Knarre und Steckschlüssel
- ▶ Mit robuster Grobverzahnung (48 Zähne) für höchste Belastungen
- ▶ Weiche Griffummantelung minimiert Rutschgefahr auch bei hoher Krafteinwirkung
- ▶ Fester, stabiler Griffkern erhöht die Stabilität und Haltbarkeit
- ▶ Hohe Öl- und Säurebeständigkeit



Ausstattung Schnelllöseknopf und Richtungsumschalter, verlängerbar
Material Chrom-Vanadium-Stahl
Beschichtung verchromt und matt satiniert
Griff 2-Komponenten-Kunststoff

Anwendungsart handbetätigt
Abtrieb Außen-4kant nach DIN 3120 / ISO 1174
Arretierung Abtrieb Kugelarretierung
Norm DIN 3120 / ISO 1174

Kunststoffaufhänger

Größe	Verzahnung	max Dreh. Nm	L mm	€/Stk.	Art.-Nr.
12,5 [1/2\"]	grob, 40 Zähne	600	445	50,23	4289

Umschaltknarre verlängerbar mit Grobverzahnung

Art-Gruppe 120



- ▶ Robuste Umschaltknarre für alle Einsatzbereiche
- ▶ Verlängerbar von 150 auf 290 oder 500 mm
- ▶ Ideale Kraftübertragung durch großen Hebel
- ▶ Leichte Einhandbedienung durch Schnelllöseknopf und Richtungsumschalter
- ▶ Druckknopfverriegelung für eine sichere Verbindung von Knarre und Steckschlüssel
- ▶ Mit robuster Grobverzahnung (48 Zähne) für höchste Belastungen
- ▶ Fester, stabiler Griff erhöht die Stabilität und Haltbarkeit
- ▶ Hohe Öl- und Säurebeständigkeit



Ausstattung	Schnelllöseknopf und Richtungsumschalter, verlängerbar
Material	Chrom-Vanadium-Stahl
Beschichtung	verchromt und matt satiniert
Anwendungsart	handbetätigt

Griff	1-Komponenten-Kunststoff
Abtrieb	Außen-4kant nach DIN 3120 / ISO 1174
Arretierung Abtrieb	Kugelarretierung
Norm	DIN 3120 / ISO 1174

Kunststoffkoffer

Größe	Beschreibung	Verzahnung	max Dreh. Nm	L mm	€/Stk.	Art.-Nr.
12,5 [1/2"]	Umschaltknarre	grob, 40 Zähne	600	500	100,50	4298
12,5 [1/2"]	Reparaturset	grob, 40 Zähne			22,04	4298-1

Umschaltknarren

Art-Gruppe 120



- ▶ Stabiler und langlebiger Knarrenmechanismus
- ▶ Mit robuster Grobverzahnung (48 Zähne) oder Feinverzahnung (72 Zähne) mit 5° Rückholwinkel
- ▶ Druckknopfverriegelung für eine sichere Verbindung von Knarre und Steckschlüssel
- ▶ Leichte Einhandbedienung durch Schnelllöseknopf und Richtungsumschalter
- ▶ Weiche Griffummantelung minimiert Rutschgefahr auch bei hoher Krafteinwirkung
- ▶ Fester, stabiler Griffkern erhöht die Stabilität und Haltbarkeit
- ▶ Hohe Öl- und Säurebeständigkeit

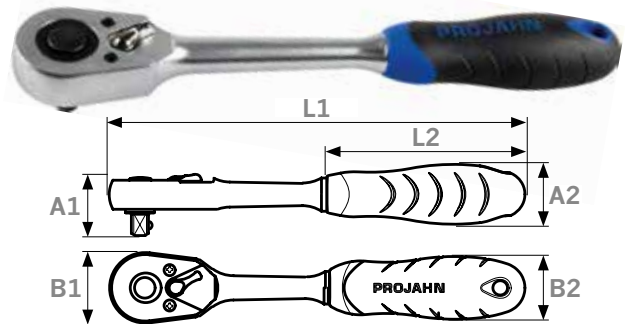

Ausstattung	Schnelllöseknopf und Richtungsumschalter
Material	Chrom-Vanadium-Stahl
Beschichtung	verchromt und matt satiniert
Griff	2-Komponenten-Kunststoff

Anwendungsart	handbetätigt
Abtrieb	Außen-4kant nach DIN 3120 / ISO 1174
Arretierung Abtrieb	Kugelarretierung
Norm	DIN 3122 / ISO 3315 / DIN 3120 / ISO 1174

Kunststoffaufhänger

Größe	Beschreibung	Verzahnung	max Dreh. Nm	L1 mm	L2 mm	A1 mm	A2 mm	B1 mm	B2 mm	€/Stk.	Art.-Nr.
6,3 [1/4"]	Umschaltknarre	grob, 48 Zähne	78	140	70	21,5	21,2	23,2	22,5	28,50	5200
6,3 [1/4"]	Reparaturset	grob, 48 Zähne								15,79	5200-1
6,3 [1/4"]	Umschaltknarre	fein, 72 Zähne	66	140	70	21,5	21,2	22,9	22,5	28,50	5201
6,3 [1/4"]	Reparaturset	fein, 72 Zähne								15,79	5201-2
10 [3/8"]	Umschaltknarre	grob, 48 Zähne	245	191	85	29,0	26,2	31,0	27,5	38,60	5210
10 [3/8"]	Reparaturset	grob, 48 Zähne								18,96	5210-1
10 [3/8"]	Umschaltknarre	fein, 72 Zähne	208	191	85	29,0	26,2	30,0	27,5	38,60	5211
10 [3/8"]	Reparaturset	fein, 72 Zähne								18,96	5211-2
12,5 [1/2"]	Umschaltknarre	grob, 48 Zähne	646	260	105	37,0	32,4	41,5	35,0	45,00	5220
12,5 [1/2"]	Reparaturset	grob, 48 Zähne								22,00	5220-1
12,5 [1/2"]	Umschaltknarre	fein, 72 Zähne	549	250	105	37,0	32,4	37,0	35,0	45,00	5221
12,5 [1/2"]	Reparaturset	fein, 72 Zähne								22,00	5221-2

Durchsteckknarre mit Grobverzahnung

Art-Gruppe 190



- ▶ Stabiler und langlebiger Knarrenmechanismus
- ▶ Mit robuster Grobverzahnung (48 Zähne) für höchste Belastungen
- ▶ Umschaltung von Rechts- auf Linkslauf durch Durchstecken des Antrieb-Vierkants auf die andere Seite
- ▶ Knarre mit ergonomischem 2K-Griff für sicheren Halt und ermüdungsfreies Arbeiten

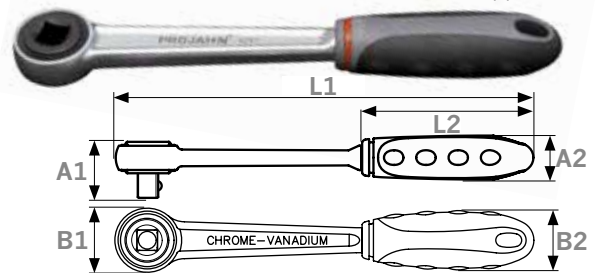

Ausstattung Durchsteckvierkant
Material Chrom-Vanadium-Stahl
Beschichtung verchromt und matt satiniert
Anwendungsart handbetätigt

Griff 2-Komponenten-Kunststoff
Abtrieb Diverse
Arretierung Abtrieb Kugelfangrille, Kugelarretierung
Norm DIN 3122 / ISO 3315 / DIN 3120 / ISO 1174

Ohne Verpackung

Größe	Beschreibung	Verzahnung	max Dreh. Nm	L1 mm	L2 mm	A1 mm	A2 mm	B1 mm	B2 mm	€/Stk.	Art.-Nr.
12,5 [1/2"]	Durchsteckknarre 12,5 [1/2"]	grob, 48 Zähne	600	251	105	35,5	28,0	39,0	35,0	31,50	4297
12,5 [1/2"]	Durchsteckvierkant 12,5 [1/2"]			34						6,15	4297-1

Stufenschlüssel für Durchsteckknarre

Art-Gruppe 190



- ▶ Stufenschlüssel ermöglicht Ein- und Ausbau von Heizkörperventilnippeln, Rücklaufverschraubungen und kurzen Hahnverlängerungen



Material Chrom-Vanadium-Stahl
Beschichtung verchromt und matt satiniert
Anwendungsart handbetätigt

Antrieb Außen-4kant nach DIN 3120 / ISO 1174
Arretierung Antrieb Kugelarretierung
Norm DIN 3120 / ISO 1174

Ohne Verpackung

Beschreibung	€/Stk.	Art.-Nr.
Stufenschlüssel 5-stufig 9,5 [3/8"] - 11,5 [29/64"] - 12,3 [31/64"] - 16,7 [21/32"] - 21 [53/64"]	21,85	4297-2
Stufenschlüssel 8-stufig 9,5 [3/8"] - 11,1 [7/16"] - 11,9 [15/32"] - 12,7 [1/2"] - 13,9 [35/64"] - 19 [3/4"] - 21,4 [27/32"] - 22,2 [7/8"]	28,60	4297-3

Durchsteckknarren-Satz mit Stufenschlüssel

Art-Gruppe 190



- ▶ Stabiler und langlebiger Knarrenmechanismus
- ▶ Mit robuster Grobverzahnung (48 Zähne) für höchste Belastungen
- ▶ Umschaltung von Rechts- auf Linkslauf durch Durchstecken des Antrieb-Vierkants auf die andere Seite
- ▶ Knarre mit ergonomischem 2K-Griff für sicheren Halt und ermüdungsfreies Arbeiten
- ▶ Stufenschlüssel ermöglicht Ein- und Ausbau von Heizkörperventilnippeln, Rücklaufverschraubungen und kurzen Hahnverlängerungen



Ausstattung Durchsteckvierkant
Material Chrom-Vanadium-Stahl
Beschichtung verchromt und matt satiniert
Griff 2-Komponenten-Kunststoff

Anwendungsart handbetätigt
Abtrieb Außen-4kant nach DIN 3120 / ISO 1174
Arretierung Abtrieb Kugelarretierung
Norm DIN 3122 / ISO 3315 / DIN 3120 / ISO 1174

Eurotasche

Bestückung	€/Stk.	Art.-Nr.
1 Durchsteckknarre 12,5 [1/2"] (4297)		
1 Durchsteckvierkant 12,5 [1/2"] (4297-1)		
1 Stufenschlüssel 5-stufig 9,5 [3/8"] - 11,5 [29/64"] - 12,3 [31/64"] - 16,7 [21/32"] - 21 [53/64"] (4297-2)	50,55	4297-10

Mini-Umschaltknarre mit Grobverzahnung

Art.-Gruppe 120



- ▶ Kompakte, schmale Form für Arbeiten auf engstem Raum und an schwer zugänglichen Stellen
- ▶ Stabiler und langlebiger Knarrenmechanismus
- ▶ Mit robuster Grobverzahnung (48 Zähne) für höchste Belastungen
- ▶ Mit Richtungsumschalter zum schnellen Wechseln der Ratschenrichtung
- ▶ Weiche Griffummantelung minimiert Rutschgefahr auch bei hoher Kräfteinwirkung
- ▶ Fester, stabiler Griffkern erhöht die Stabilität und Haltbarkeit
- ▶ Hohe Öl- und Säurebeständigkeit



Ausstattung	Richtungsumschalter
Material	Chrom-Vanadium-Stahl
Beschichtung	verchromt und matt satiniert
Anwendungsart	handbetätigt

Griff	2-Komponenten-Kunststoff
Abtrieb	Außen-4kant nach DIN 3120 / ISO 1174
Arretierung Abtrieb	Kugelarretierung
Norm	DIN 3122 / ISO 3315 / DIN 3120 / ISO 1174

Ohne Verpackung

Größe	Beschreibung	Verzahnung	max Dreh. Nm	L mm	€/Stk.	Art.-Nr.
6,3 [1/4"]	Umschaltknarre	grob, 48 Zähne	78	105	23,06	4299

Bit-Umschaltknarre XS mit Feinverzahnung

Art.-Gruppe 132



- ▶ Hochstabile, langlebige Mini-Bit-Knarre
- ▶ Hoch belastbar bis 75 Nm
- ▶ Kompakte, schmale Form für Arbeiten auf engstem Raum und an schwer zugänglichen Stellen
- ▶ Schnelles Umschalten durch ergonomische Ein-Hand-Bedienung
- ▶ Mit Dauermagnet – Stahlschrauben haften am Bit
- ▶ Rutschhemmender, ergonomischer Handgriff
- ▶ Mit Schnellspannfutter und Schnelllöseknopf für ein feste Arretierung des Bits und einfachen Bitwechsel



Ausstattung	Richtungsumschalter, Schnelllöseknopf
Material	Chrom-Vanadium-Stahl
Beschichtung	verchromt und matt satiniert
Griff	2-Komponenten-Kunststoff

Anwendungsart	handbetätigt
Abtrieb	für Außen-6kant nach DIN 3126 / ISO 1173
Arretierung Abtrieb	Form C
Norm	DIN 3126 / ISO 1173

Kunststoffaufhänger

Größe	Beschreibung	Verzahnung	max Dreh. Nm	L mm	€/Stk.	Art.-Nr.
6,3 [1/4"]	1/4" Mini-Bit-Knarre	fein, 72 Zähne	75	86	19,20	4288



Bit-Umschaltknarre mit Grobverzahnung

Art-Gruppe 120



- ▶ Stabile, langlebige Mini-Bit-Umschaltknarre
- ▶ Rutschhemmender, ergonomischer Handgriff
- ▶ Mit Richtungsumschalter zum schnellen Wechseln der Ratschenrichtung
- ▶ Mit Dauermagnet – Stahlschrauben haften am Bit



Ausstattung	Richtungsumschalter
Material	Chrom-Vanadium-Stahl
Beschichtung	verchromt und matt satiniert
Griff	2-Komponenten-Kunststoff

Anwendungsart	handbetätigt
Abtrieb	für Außen-6kant nach DIN 3126 / ISO 1173
Arretierung Abtrieb	Form C
Norm	DIN 3126 / ISO 1173

Ohne Verpackung

Größe	Verzahnung	max Dreh. Nm	L mm	€/Stk.	Art.-Nr.
6,3 [1/4"]	grob, 48 Zähne	55	103	21,32	4294

Bit-Umschaltknarre mit Grobverzahnung

Art-Gruppe 130



- ▶ Stabile Mini-Bit-Knarre
- ▶ Mit Richtungsumschalter zum schnellen Wechseln der Ratschenrichtung
- ▶ Mit Dauermagnet – Stahlschrauben haften am Bit



Ausstattung	Richtungsumschalter
Material	Spezialstahl
Beschichtung	verchromt und matt satiniert
Anwendungsart	handbetätigt

Abtrieb	für Außen-6kant nach DIN 3126 / ISO 1173
Arretierung Abtrieb	Form C
Norm	DIN 3126 / ISO 1173

Ohne Verpackung

Größe	Verzahnung	max Dreh. Nm	L mm	€/Stk.	Art.-Nr.
6,3 [1/4"]	grob, 15 Zähne	15	98	9,15	2700

Dual-Umschaltknarre für Bits & Steckschlüssel-Einsätze

Art-Gruppe 120



- ▶ Dualumschaltknarre – geeignet zur Verwendung von Steckschlüssel-Einsätzen und Schraubendreher-Einsätzen
- ▶ Rutschhemmender, ergonomischer Handgriff
- ▶ Mit Richtungsumschalter zum schnellen Wechseln der Ratschenrichtung



Anwendungsbeispiel, Bit und Steckschlüssel-Einsatz nicht enthalten

Ausstattung	Dual 4- und 6-kant, Richtungsumschalter
Material	Chrom-Vanadium-Stahl
Beschichtung	verchromt und matt satiniert
Griff	2-Komponenten-Kunststoff

Anwendungsart	handbetätigt
Abtrieb	für Außen-6kant nach DIN 3126 / ISO 1173 für Innen-4kant nach DIN 3120 / ISO 1174
Arretierung Abtrieb	Form C / Kugelarretierung
Norm	DIN 3126 / ISO 1173 / DIN 3120 / ISO 1174

Lose nicht hängbar

Größe	Verzahnung	max Dreh. Nm	L mm	€/Stk.	Art.-Nr.
6,3 [1/4"]	grob, 48 Zähne	55	105	24,60	4290

Steckschlüssel-Einsatz metrisch 6-kant 6,3 [1/4"]

Art.-Gruppe 120



- ▶ Metrischer Steckschlüssel-Einsatz für den Dauereinsatz in Industrie, Handwerk und Automotive
- ▶ Höchstes Qualitätsniveau für anspruchsvolle Anwender
- ▶ Exakte Passgenauigkeit und höchste Kraftübertragung bei geringerem Verschleiß
- ▶ Optimiert auf Langlebigkeit für höchste Ansprüche
- ▶ Präzision und Belastbarkeit weit über DIN-/ISO-Normen
- ▶ Hohe Griffigkeit durch umlaufende Rändelung

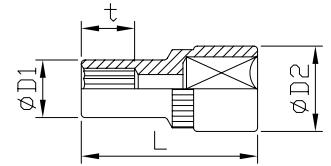

Ausführung	kurz
Material	Chrom-Vanadium-Stahl
Beschichtung	verchromt und matt satiniert, griffig gerändelt
Anwendungsart	handbetätigt
Antrieb	Innen-4kant nach DIN 3120 / ISO 1174

Größe Antrieb	6,3 [1/4"]
Arretierung Antrieb	Kugelfangrille
Abtrieb	Außen-6kant nach DIN 3124 / ISO 2725-1
Norm	DIN 3124 / ISO 2725-1 / DIN 3120 / ISO 1174



Kunststoffaufhänger

Größe	L mm	D1 mm	D2 mm	t mm	€/Stk.	Art.-Nr.
3,5	25	6,2	11,9	2,5	2,75	100035
4	25	6,8	11,9	6,5	2,75	100040
4,5	25	7,4	11,9	7,5	2,75	100045
5	25	8,1	11,9	7,5	2,75	100050
5,5	25	8,7	11,9	8,0	2,75	100055
6	25	9,3	11,9	8,0	2,75	100060
7	25	10,8	11,9	8,0	2,75	100070

Größe	L mm	D1 mm	D2 mm	t mm	€/Stk.	Art.-Nr.
8	25	11,9	11,9	8,0	2,75	100080
9	25	13,3	12,4	8,0	2,75	100090
10	25	14,5	13,0	9,0	2,75	100100
11	25	15,9	14,1	11,5	2,88	100110
12	25	16,9	15,0	11,5	2,88	100120
13	25	18,0	15,6	11,5	3,20	100130
14	25	19,6	16,0	11,5	3,32	100140

Extra tiefer Steckschlüssel-Einsatz metrisch 6-kant 6,3 [1/4"]

Art.-Gruppe 120



- ▶ Extra tiefer Steckschlüssel-Einsatz – ideal für enge Arbeitsbereiche oder schwer erreichbare Schrauben und Muttern
- ▶ Höchstes Qualitätsniveau für anspruchsvolle Anwender
- ▶ Exakte Passgenauigkeit und höchste Kraftübertragung bei geringerem Verschleiß
- ▶ Optimiert auf Langlebigkeit für höchste Ansprüche
- ▶ Präzision und Belastbarkeit weit über DIN-/ISO-Normen
- ▶ Hohe Griffigkeit durch umlaufende Rändelung

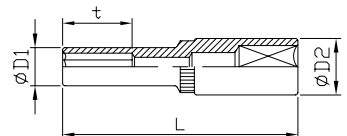

Ausführung	lang
Material	Chrom-Vanadium-Stahl
Beschichtung	verchromt und matt satiniert, griffig gerändelt
Anwendungsart	handbetätigt
Antrieb	Innen-4kant nach DIN 3120 / ISO 1174

Größe Antrieb	6,3 [1/4"]
Arretierung Antrieb	Kugelfangrille
Abtrieb	Außen-6kant nach DIN 3124 / ISO 2725-1
Norm	DIN 3124 / ISO 2725-1 / DIN 3120 / ISO 1174



Kunststoffaufhänger

Größe	L mm	D1 mm	D2 mm	t mm	€/Stk.	Art.-Nr.
6	50	9,3	11,9	9,5	4,18	101060
7	50	10,8	11,9	15,5	4,18	101070
8	50	11,9	11,9	15,5	4,18	101080
9	50	13,3	12,4	15,5	4,47	101090

Größe	L mm	D1 mm	D2 mm	t mm	€/Stk.	Art.-Nr.
10	50	14,5	13,0	15,5	4,47	101100
11	50	15,9	14,1	19,5	4,77	101110
12	50	16,9	15,0	19,5	5,05	101120
13	50	18,0	15,6	19,5	5,19	101130

Steckschlüssel-Einsatz E-TX 6,3 [1/4"]

Art-Gruppe 120



- ▶ Steckschlüssel-Einsatz für Schrauben mit Außen-TX-Antrieb (E-TX)
- ▶ Höchstes Qualitätsniveau für anspruchsvolle Anwender
- ▶ Exakte Passgenauigkeit und höchste Kraftübertragung bei geringerem Verschleiß
- ▶ Optimiert auf Langlebigkeit für höchste Ansprüche
- ▶ Präzision und Belastbarkeit weit über DIN-/ISO-Normen
- ▶ Hohe Griffigkeit durch umlaufende Rändelung

Ausführung	kurz
Material	Chrom-Vanadium-Stahl
Beschichtung	verchromt und matt satiniert, griffig gerändelt
Anwendungsart	handbetätigt
Antrieb	Innen-4kant nach DIN 3120 / ISO 1174

Kunststoffaufhänger

Größe	L mm	D1 mm	D2 mm	t mm	€/Stk.	Art-Nr.
E4 / M3	25	5,4	12,0	4,0	3,91	120004
E5 / M4	25	6,7	12,0	5,0	3,91	120005
E6 / M5	25	7,7	12,0	5,0	3,91	120006
E7 / M6	25	8,3	12,0	6,0	3,91	120007

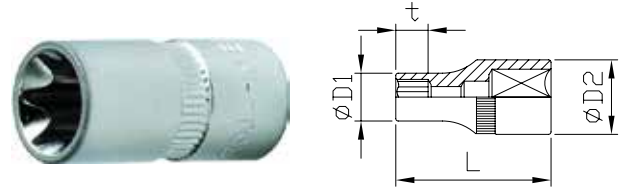

Größe Antrieb	6,3 [1/4"]
Arretierung Antrieb	Kugelfangrille
Abtrieb	Außen-TX
Norm	DIN 3120 / ISO 1174



Universal-Steckschlüsseleinsatz 6,3 [1/4"]

Art-Gruppe 120



- ▶ Einsetzbar als Steckschlüssel-Einsatz und Eindrehwerkzeug für Haken, Flügelmuttern, TX-, Vierkant- und Ösenschrauben
- ▶ Federnd gelagerte, hexagonale Stifte passen sich vielen Außenprofilen an
- ▶ Multifunktionale Steckschlüssel-Einsätze
- ▶ Passend für metrische und zöllige Schraubenantriebe
- ▶ Platz-, zeit- und gewichtssparende Alternative zu herkömmlichen Steckschlüsselsätzen im mobilen Einsatz

Material	Chrom-Vanadium-Stahl
Beschichtung	verchromt und matt satiniert
Anwendungsart	handbetätigt und Elektroschrauber
Antrieb	Innen-4kant nach DIN 3120 / ISO 1174

Kunststoffaufhänger

Größe Antrieb	Größe Abtrieb	max Dreh. Nm	L mm	D1 mm	D2 mm	€/Stk.	Art-Nr.
6,3 [1/4"]	6-14 mm [1/4" - 9/16"]	68	51	22,0	22,0	16,30	101099



Arretierung Antrieb	Kugelfangrille
Abtrieb	Diverse
Norm	DIN 3121 / ISO 1174



Bit-Steckschlüssel-Einsatz für Schlitz-Schrauben 6,3 [1/4"]

Art-Gruppe 120



- ▶ Steckschlüssel-Einsatz für Schlitz-Schrauben
- ▶ Höchstes Qualitätsniveau für anspruchsvolle Anwender
- ▶ Exakte Passgenauigkeit und höchste Kraftübertragung bei geringerem Verschleiß
- ▶ Optimiert auf Langlebigkeit für höchste Ansprüche
- ▶ Präzision und Belastbarkeit weit über DIN-/ISO-Normen
- ▶ Hohe Griffigkeit durch umlaufende Rändelung

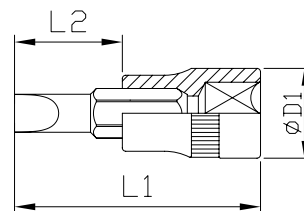

Ausführung	kurz
Material	Chrom-Vanadium-Stahl, S2-Stahl
Beschichtung	verchromt und matt satiniert, griffig gerändelt
Anwendungsart	handbetätigt
Antrieb	Innen-4kant nach DIN 3120 / ISO 1174

Größe Antrieb	6,3 [1/4"]
Arretierung Antrieb	Kugelfangrille
Abtrieb	für Schlitzschrauben
Norm	DIN 3120 / ISO 1174



Kunststoffaufhänger

Größe	L1 mm	L2 mm	D1 mm	€/Stk.	Art.-Nr.
4	36	15,5	12,0	3,75	102040
5,5	36	15,5	12,0	3,75	102055

Größe	L1 mm	L2 mm	D1 mm	€/Stk.	Art.-Nr.
6,5	36	15,5	12,0	3,75	102065

Bit-Steckschlüssel-Einsatz für Kreuzschlitz-Schrauben PH 6,3 [1/4"]

Art-Gruppe 120



- ▶ Steckschlüssel-Einsatz für Kreuzschlitz-Schrauben mit PH-Antrieb
- ▶ Höchstes Qualitätsniveau für anspruchsvolle Anwender
- ▶ Exakte Passgenauigkeit und höchste Kraftübertragung bei geringerem Verschleiß
- ▶ Optimiert auf Langlebigkeit für höchste Ansprüche
- ▶ Präzision und Belastbarkeit weit über DIN-/ISO-Normen
- ▶ Hohe Griffigkeit durch umlaufende Rändelung

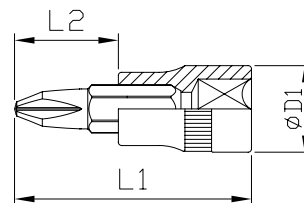

Ausführung	kurz
Material	Chrom-Vanadium-Stahl, S2-Stahl
Beschichtung	verchromt und matt satiniert, griffig gerändelt
Anwendungsart	handbetätigt
Antrieb	Innen-4kant nach DIN 3120 / ISO 1174

Größe Antrieb	6,3 [1/4"]
Arretierung Antrieb	Kugelfangrille
Abtrieb	für Kreuzschlitz-Schrauben PH
Norm	DIN 3120 / ISO 1174



Kunststoffaufhänger

Größe	L1 mm	L2 mm	D1 mm	€/Stk.	Art.-Nr.
PH 1	36	15,5	12,0	3,75	103001
PH 2	36	15,5	12,0	3,75	103002

Größe	L1 mm	L2 mm	D1 mm	€/Stk.	Art.-Nr.
PH 3	36	15,5	12,0	3,75	103003

Bit-Steckschlüssel-Einsatz für Kreuzschlitz-Schrauben PZ 6,3 [1/4"]

Art-Gruppe 120



- ▶ Steckschlüssel-Einsatz für Kreuzschlitz-Schrauben mit PZ-Antrieb
- ▶ Höchstes Qualitätsniveau für anspruchsvolle Anwender
- ▶ Exakte Passgenauigkeit und höchste Kraftübertragung bei geringerem Verschleiß
- ▶ Optimiert auf Langlebigkeit für höchste Ansprüche
- ▶ Präzision und Belastbarkeit weit über DIN-/ISO-Normen
- ▶ Hohe Griffigkeit durch umlaufende Rändelung

Ausführung	kurz
Material	Chrom-Vanadium-Stahl, S2-Stahl
Beschichtung	verchromt und matt satiniert, griffig gerändelt
Anwendungsart	handbetätigt
Antrieb	Innen-4kant nach DIN 3120 / ISO 1174

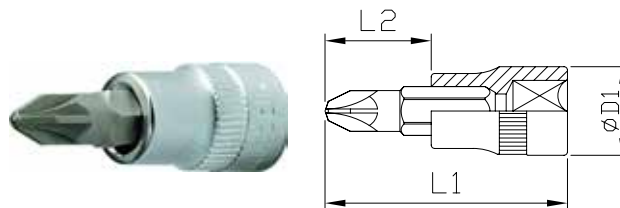

Größe Antrieb	6,3 [1/4"]
Arretierung Antrieb	Kugelfangrille
Abtrieb	für Kreuzschlitz-Schrauben PZ
Norm	DIN 3120 / ISO 1174

Kunststoffaufhänger

Größe	L1 mm	L2 mm	D1 mm	€/Stk.	Art.-Nr.
PZ 1	36	15,5	12,0	3,75	104001
PZ 2	36	15,5	12,0	3,75	104002

Größe	L1 mm	L2 mm	D1 mm	€/Stk.	Art.-Nr.
PZ 3	36	15,5	12,0	3,75	104003

Bit-Steckschlüssel-Einsatz für Innen-TX-Schrauben 6,3 [1/4"]

Art-Gruppe 120



- ▶ Steckschlüssel-Einsatz für Schrauben mit Innen-TX-Antrieb
- ▶ Höchstes Qualitätsniveau für anspruchsvolle Anwender
- ▶ Exakte Passgenauigkeit und höchste Kraftübertragung bei geringerem Verschleiß
- ▶ Optimiert auf Langlebigkeit für höchste Ansprüche
- ▶ Präzision und Belastbarkeit weit über DIN-/ISO-Normen
- ▶ Hohe Griffigkeit durch umlaufende Rändelung

Ausführung	kurz
Material	Chrom-Vanadium-Stahl, S2-Stahl
Beschichtung	verchromt und matt satiniert, griffig gerändelt
Anwendungsart	handbetätigt
Antrieb	Innen-4kant nach DIN 3120 / ISO 1174

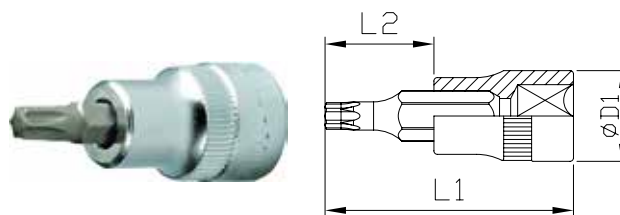

Größe Antrieb	6,3 [1/4"]
Arretierung Antrieb	Kugelfangrille
Abtrieb	für Innen-TX Schrauben
Norm	DIN 3120 / ISO 1174

Kunststoffaufhänger

Größe	L1 mm	L2 mm	D1 mm	€/Stk.	Art.-Nr.
T8	36	15,5	12,0	3,75	105008
T9	36	15,5	12,0	3,75	105009
T10	36	15,5	12,0	3,75	105010
T15	36	15,5	12,0	3,75	105015
T20	36	15,5	12,0	3,75	105020

Größe	L1 mm	L2 mm	D1 mm	€/Stk.	Art.-Nr.
T25	36	15,5	12,0	3,75	105025
T27	36	15,5	12,0	3,75	105027
T30	36	15,5	12,0	3,75	105030
T40	36	15,5	12,0	3,75	105040

Bit-Steckschlüssel-Einsatz für Innen-6kant-Schrauben 6,3 [1/4"]

Art-Gruppe 120



- ▶ Steckschlüssel-Einsatz für Schrauben mit Innen-6kant-Antrieb
- ▶ Höchstes Qualitätsniveau für anspruchsvolle Anwender
- ▶ Exakte Passgenauigkeit und höchste Kraftübertragung bei geringerem Verschleiß
- ▶ Optimierte Langlebigkeit für höchste Ansprüche
- ▶ Präzision und Belastbarkeit weit über DIN-/ISO-Normen
- ▶ Hohe Griffigkeit durch umlaufende Rändelung

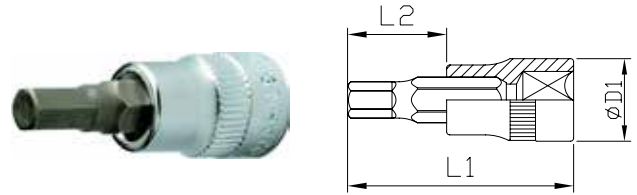

Ausführung	kurz
Material	Chrom-Vanadium-Stahl, S2-Stahl
Beschichtung	verchromt und matt satiniert, griffig gerändelt
Anwendungsart	handbetätigt
Antrieb	Innen-4kant nach DIN 3120 / ISO 1174

Größe Antrieb	6,3 [1/4"]
Arretierung Antrieb	Kugelfangrille
Abtrieb	für Innen-6kant-Schrauben
Norm	DIN 3120 / ISO 1174

Kunststoffaufhänger

Größe	L1 mm	L2 mm	D1 mm	€/Stk.	Art.-Nr.
2	36	15,5	12,0	3,75	106002
3	36	15,5	12,0	3,75	106003
4	36	15,5	12,0	3,75	106004
5	36	15,5	12,0	3,75	106005

Größe	L1 mm	L2 mm	D1 mm	€/Stk.	Art.-Nr.
6	36	15,5	12,0	3,75	106006
7	36	15,5	12,0	3,75	106007
8	36	15,5	12,0	3,75	106008

Verlängerung 6,3 [1/4"]

Art-Gruppe 120



- ▶ Zur Vergrößerung des Arbeitsbereichs bei Verschraubungen mit Steckschlüssel-Einsätzen
- ▶ Höchstes Qualitätsniveau für anspruchsvolle Anwender
- ▶ Optimierte Langlebigkeit und höchste Ansprüche
- ▶ Belastbarkeit weit über DIN-/ISO-Normen

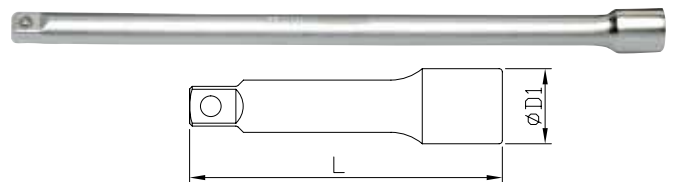

Material	Chrom-Vanadium-Stahl
Beschichtung	verchromt und matt satiniert
Anwendungsart	handbetätigt
Antrieb	Innen-4kant nach DIN 3120 / ISO 1174
Größe Antrieb	6,3 [1/4"]

Arretierung Antrieb	Kugelfangrille
Abtrieb	Außen-4kant nach DIN 3120 / ISO 1174
Größe Abtrieb	6,3 [1/4"]
Arretierung Abtrieb	Kugelarretierung
Norm	DIN 3123 / ISO 3316 / DIN 3120 / ISO 1174

Kunststoffaufhänger

L mm	D1 mm	€/Stk.	Art.-Nr.
50	12,0	3,32	107050
100	12,0	4,62	107100

L mm	D1 mm	€/Stk.	Art.-Nr.
150	12,0	6,92	107150

Verlängerung mit Verriegelung 6,3 [1/4"]

Art-Gruppe 120



- ▶ Zur Vergrößerung des Arbeitsbereichs bei Verschraubungen mit Steckschlüssel-Einsätzen
- ▶ Sicherer Halt des Steckschlüssel-Einsatzes an der Verlängerung durch Verriegelung
- ▶ Höchstes Qualitätsniveau für anspruchsvolle Anwender
- ▶ Optimierte Langlebigkeit und höchste Ansprüche
- ▶ Belastbarkeit weit über DIN-/ISO-Normen

Material	Chrom-Vanadium-Stahl
Beschichtung	verchromt und matt satiniert
Anwendungsart	handbetätigt
Antrieb	Innen-4kant nach DIN 3120 / ISO 1174
Größe Antrieb	6,3 [1/4"]

Lose nicht hängbar

L mm	€/Stk.	Art.-Nr.
50	7,81	107052*



Arretierung Antrieb	Kugelfangrille
Abtrieb	Außen-4kant nach DIN 3120 / ISO 1174
Größe Abtrieb	6,3 [1/4"]
Arretierung Abtrieb	Kugelarretierung
Norm	DIN 3123 / ISO 3316 / DIN 3120 / ISO 1174

Verlängerung flexibel 6,3 [1/4"]

Art-Gruppe 120



- ▶ Flexible Verlängerung ermöglicht das Umgehen von Störkanten bei Verschraubungsarbeiten
- ▶ Zur Vergrößerung des Arbeitsbereichs bei Verschraubungen mit Steckschlüssel-Einsätzen
- ▶ Belastbarkeit über DIN-/ISO-Normen

Material	Chrom-Vanadium-Stahl
Beschichtung	verchromt und matt satiniert
Anwendungsart	handbetätigt
Antrieb	Innen-4kant nach DIN 3120 / ISO 1174
Größe Antrieb	6,3 [1/4"]

Lose nicht hängbar

L mm	D1 mm	€/Stk.	Art.-Nr.
150	12,0	5,92	8605



Arretierung Antrieb	Kugelfangrille
Abtrieb	Außen-4kant nach DIN 3120 / ISO 1174
Größe Abtrieb	6,3 [1/4"]
Arretierung Abtrieb	Kugelarretierung
Norm	DIN 3120 / ISO 1174

Gleitgriff 6,3 [1/4"]

Art-Gruppe 120



- ▶ Ideal zum Einsatz als T-Griff oder L-Griff
- ▶ Verschiebbarer Außen-4kant – ideal als Hebel bei festsitzenden Schrauben
- ▶ Optimierte Langlebigkeit und höchste Ansprüche

Material	Chrom-Vanadium-Stahl
Beschichtung	verchromt und matt satiniert
Anwendungsart	handbetätigt

Lose nicht hängbar

L mm	D1 mm	€/Stk.	Art.-Nr.
110	6,3	6,05	108100

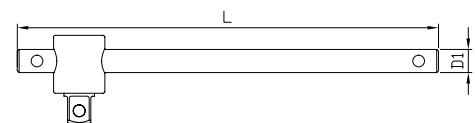

Abtrieb	Außen-4kant nach DIN 3120 / ISO 1174
Größe Abtrieb	6,3 [1/4"]
Arretierung Abtrieb	Kugelarretierung
Norm	DIN 3122 / ISO 3315 / DIN 3120 / ISO 1174

Kardangeln 6,3 [1/4"]

Art-Gruppe 120



- ▶ Kardangeln ermöglicht das Abwinkeln des Steckschlüssel-Einsatzes
- ▶ Zum Betätigen von Schraubverbindungen auf engem Raum bzw. zum Umgehen von Störkanten
- ▶ Höchstes Qualitätsniveau für anspruchsvolle Anwender
- ▶ Optimiert auf Langlebigkeit und höchste Ansprüche
- ▶ Belastbarkeit weit über DIN-/ISO-Normen

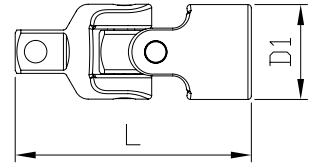

Material	Chrom-Vanadium-Stahl
Beschichtung	verchromt und matt satiniert
Anwendungsart	handbetätigt
Antrieb	Innen-4kant nach DIN 3120 / ISO 1174
Größe Antrieb	6,3 [1/4"]

Arretierung Antrieb	Kugelfangrille
Abtrieb	Außen-4kant nach DIN 3120 / ISO 1174
Größe Abtrieb	6,3 [1/4"]
Arretierung Abtrieb	Kugelarretierung
Norm	DIN 3123 / ISO 3316 / DIN 3120 / ISO 1174

Kunststoffaufhänger

L mm	D1 mm	€/Stk.	Art.-Nr.
35	13,9	7,94	110000

Adapter 4-kant

Art-Gruppe 120



- ▶ Ermöglicht die Kombination von Antriebswerkzeugen (Knarren, Drehmomentschlüssel) und Steckschlüssel-Einsätzen mit verschiedenen 4kant-Größen



Material	Chrom-Vanadium-Stahl
Beschichtung	verchromt
Anwendungsart	handbetätigt
Antrieb	Innen-4kant nach DIN 3120 / ISO 1174

Arretierung Antrieb	Kugelfangrille
Abtrieb	Außen-4kant nach DIN 3120 / ISO 1174
Arretierung Abtrieb	Kugelarretierung
Norm	DIN 3120 / ISO 1174

Lose in PE-Tüte

Größe Antrieb	Größe Abtrieb	L mm	€/Stk.	Art.-Nr.
6,3 [1/4"]	10 [3/8"]	25	2,38	4248

Größe Antrieb	Größe Abtrieb	L mm	€/Stk.	Art.-Nr.
10 [3/8"]	6,3 [1/4"]	25	3,39	4245

Steckgriff 6,3 [1/4"]

Art-Gruppe 120



- ▶ Zur Verwendung von Steckschlüssel-Einsätzen als Schraubendreher
- ▶ Ideal für enge Arbeitsbereiche
- ▶ Mit 2-Komponenten-Griff für sicheren Halt und ermüdungsfreies Arbeiten
- ▶ Mit 4kant-Aufsatz am Griffende zur Kombination mit Verlängerungen oder Umschaltknarre

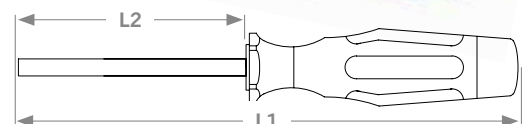

Material	Chrom-Vanadium-Stahl
Beschichtung	verchromt und matt satiniert
Anwendungsart	handbetätigt
Antrieb	Innen-4kant nach DIN 3120 / ISO 1174
Größe Antrieb	6,3 [1/4"]

Arretierung Antrieb	Kugelfangrille
Abtrieb	Außen-4kant nach DIN 3120 / ISO 1174
Größe Abtrieb	6,3 [1/4"]
Arretierung Abtrieb	Kugelarretierung
Norm	DIN 3120 / ISO 1174

Kunststoffaufhänger

Griff	L1 mm	L2 mm	€/Stk.	Art.-Nr.
2-Komponenten-Kunststoff	150	50	10,61	109151

Steckschlüssel-Schiene leer magnetisch 6,3 [1/4"] inkl. 14 Halter

Art.-Gruppe 120



- ▶ Ideal zur übersichtlichen Aufbewahrung von Steckschlüssel-Einsätzen
- ▶ Magnetische Rückseite ermöglicht schnelles und werkzeugloses Anbringen an Werkzeugboards oder Werkstattwagen
- ▶ Rückseitiges Flies schützt Oberflächen vor Verkratzung
- ▶ Stabile und langlebige Ausführung aus eloxiertem Aluminium, Halte-Clips aus stabilem Kunststoff
- ▶ Inklusive 14 Halte-Clips für Steckschlüssel-Einsätze



Material	Aluminium, Kunststoff
Beschichtung	eloxiert
Abtrieb	Außen-4kant nach DIN 3120 / ISO 1174

Größe Abtrieb	6,3 [1/4"]
Arretierung Abtrieb	Kugelarretierung
Norm	DIN 3120 / ISO 1174

Kunststoffaufhänger

Beschreibung	€/Stk.	Art.-Nr.	Beschreibung	€/Stk.	Art.-Nr.
Steckschlüssel-Schiene	31,72	420001	Ersatzhalter 6,3 [1/4"], 10 Stück	10,56	420011

Steckschlüssel-Schiene bestückt metrisch 6,3 [1/4"]

Art.-Gruppe 120



- ▶ Metrischer Steckschlüssel-Einsatz für den Dauereinsatz in Industrie, Handwerk und Automotive
- ▶ Höchstes Qualitätsniveau für anspruchsvolle Anwender
- ▶ Exakte Passgenauigkeit und höchste Kraftübertragung bei geringerem Verschleiß
- ▶ Optimierte Langlebigkeit für höchste Ansprüche
- ▶ Präzision und Belastbarkeit weit über DIN-/ISO-Normen
- ▶ Hohe Griffbarkeit durch umlaufende Rändelung



Größe Antrieb	6,3 [1/4"]
Material	Chrom-Vanadium-Stahl
Beschichtung	verchromt und matt satiniert, griffig gerändelt
Anwendungsart	handbetätigt

Antrieb	Innen-4kant nach DIN 3120 / ISO 1174
Arretierung Antrieb	Kugelfangrille
Abtrieb	Außen-6kant nach DIN 3124 / ISO 2725-1
Norm	DIN 3124 / ISO 2725-1 / DIN 3120 / ISO 1174

Faltkarton

Ausführung	Bestückung	€/Stk.	Art.-Nr.
kurz, 25 mm	6 - 8 - 9 - 10 - 11 - 12 - 13 mm	15,68	4201
lang, 50 mm	6 - 8 - 9 - 10 - 11 - 12 - 13 mm	26,65	4202

Steckschlüssel-Schiene bestückt E-TX 6,3 [1/4"]

Art.-Gruppe 120



- ▶ Steckschlüssel-Einsatz für Schrauben mit Außen-TX-Antrieb (E-TX)
- ▶ Höchstes Qualitätsniveau für anspruchsvolle Anwender
- ▶ Exakte Passgenauigkeit und höchste Kraftübertragung bei geringerem Verschleiß
- ▶ Optimierte Langlebigkeit für höchste Ansprüche
- ▶ Präzision und Belastbarkeit weit über DIN-/ISO-Normen
- ▶ Hohe Griffbarkeit durch umlaufende Rändelung



Material	Chrom-Vanadium-Stahl
Beschichtung	verchromt und matt satiniert, griffig gerändelt
Anwendungsart	handbetätigt
Antrieb	Innen-4kant nach DIN 3120 / ISO 1174

Größe Antrieb	6,3 [1/4"]
Arretierung Antrieb	Kugelfangrille
Abtrieb	Außen-TX
Norm	DIN 3120 / ISO 1174

Faltkarton

Ausführung	Bestückung	€/Stk.	Art.-Nr.
kurz, 25 mm	E4 - E5 - E6 - E7 - E8 - E10 - E11	26,65	4203

Steckschlüssel-Schiene bestückt für Innen-TX-Schrauben 6,3 [1/4"]

Art.-Gruppe 120



- ▶ Steckschlüssel-Einsatz für Schrauben mit Innen-TX-Antrieb
- ▶ Höchstes Qualitätsniveau für anspruchsvolle Anwender
- ▶ Exakte Passgenauigkeit und höchste Kraftübertragung bei geringerem Verschleiß
- ▶ Optimierte Langlebigkeit für höchste Ansprüche
- ▶ Präzision und Belastbarkeit weit über DIN-/ISO-Normen
- ▶ Hohe Griffbarkeit durch umlaufende Rändelung



Material	Chrom-Vanadium-Stahl, S2-Stahl
Beschichtung	verchromt und matt satiniert, griffig gerändelt
Anwendungsart	handbetätigt
Antrieb	Innen-4kant nach DIN 3120 / ISO 1174

Größe Antrieb	6,3 [1/4"]
Arretierung Antrieb	Kugelfangrille
Abtrieb	für Innen-TX Schrauben
Norm	DIN 3120 / ISO 1174

Faltkarton



Ausführung	Bestückung	€/Stk.	Art.-Nr.
kurz, 36 mm	T8 - T10 - T15 - T20 - T25 - T27 - T30	20,81	4204

Steckschlüssel-Einsatz metrisch 6-kant 10 [3/8"]

Art-Gruppe 120



- ▶ Metrischer Steckschlüssel-Einsatz für den Dauereinsatz in Industrie, Handwerk und Automotive
- ▶ Höchstes Qualitätsniveau für anspruchsvolle Anwender
- ▶ Exakte Passgenauigkeit und höchste Kraftübertragung bei geringerem Verschleiß
- ▶ Optimiert auf Langlebigkeit für höchste Ansprüche
- ▶ Präzision und Belastbarkeit weit über DIN-/ISO-Normen
- ▶ Hohe Griffigkeit durch umlaufende Rändelung

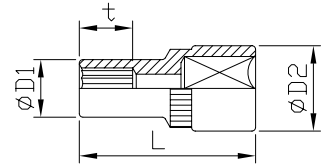

Ausführung	kurz
Material	Chrom-Vanadium-Stahl
Beschichtung	verchromt und matt satiniert, griffig gerändelt
Anwendungsart	handbetätigt
Antrieb	Innen-4kant nach DIN 3120 / ISO 1174

Größe Antrieb	10 [3/8"]
Arretierung Antrieb	Kugelfangrille
Abtrieb	Außen-6kant nach DIN 3124 / ISO 2725-1
Norm	DIN 3124 / ISO 2725-1 / DIN 3120 / ISO 1174

Kunststoffaufhänger

Größe	L mm	D1 mm	D2 mm	t mm	€/Stk.	Art.-Nr.
6	25,5	9,3	17,0	7,0	3,45	200060
7	25,5	10,9	17,0	7,0	3,45	200070
8	25,5	11,8	17,0	8,0	3,45	200080
9	25,5	13,4	17,0	8,0	3,45	200090
10	25,5	14,6	17,0	8,0	3,45	200100
11	25,5	15,9	17,0	8,0	3,45	200110
12	25,5	17,0	17,0	8,5	3,45	200120
13	25,5	18,4	17,0	8,5	3,75	200130
14	25,5	19,6	18,4	13,0	3,75	200140
15	25,5	20,9	19,0	13,0	3,91	200150

Größe	L mm	D1 mm	D2 mm	t mm	€/Stk.	Art.-Nr.
16	25,5	22,0	20,0	13,0	3,91	200160
17	25,5	23,4	20,0	13,0	4,05	200170
18	25,5	24,5	20,0	13,0	4,35	200180
19	25,5	25,6	21,0	14,0	4,62	200190
20	25,5	26,8	21,0	14,0	5,05	200200
21	25,5	27,9	22,0	14,0	5,19	200210
22	25,5	29,6	22,0	16,0	5,49	200220
23	25,5	31,2	22,0	16,0	5,90	200230
24	25,5	32,0	22,0	16,0	6,05	200240

Extra tiefer Steckschlüssel-Einsatz metrisch 6-kant 10 [3/8"]

Art-Gruppe 120



- ▶ Extra tiefer Steckschlüssel-Einsatz – ideal für enge Arbeitsbereiche oder schwer erreichbare Schrauben und Muttern
- ▶ Höchstes Qualitätsniveau für anspruchsvolle Anwender
- ▶ Exakte Passgenauigkeit und höchste Kraftübertragung bei geringerem Verschleiß
- ▶ Optimiert auf Langlebigkeit für höchste Ansprüche
- ▶ Präzision und Belastbarkeit weit über DIN-/ISO-Normen
- ▶ Hohe Griffigkeit durch umlaufende Rändelung

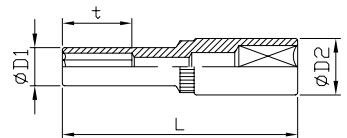

Ausführung	lang
Material	Chrom-Vanadium-Stahl
Beschichtung	verchromt und matt satiniert, griffig gerändelt
Anwendungsart	handbetätigt
Antrieb	Innen-4kant nach DIN 3120 / ISO 1174

Größe Antrieb	10 [3/8"]
Arretierung Antrieb	Kugelfangrille
Abtrieb	Außen-6kant nach DIN 3124 / ISO 2725-1
Norm	DIN 3124 / ISO 2725-1 / DIN 3120 / ISO 1174

Kunststoffaufhänger

Größe	L mm	D1 mm	D2 mm	t mm	€/Stk.	Art.-Nr.
7	64	10,9	17,0	12,0	6,05	201070
8	64	11,8	17,0	14,0	6,05	201080
10	64	14,6	17,0	25,0	6,79	201100
11	64	15,9	17,0	25,0	6,79	201110
12	64	17,0	17,0	25,0	6,79	201120
13	64	18,4	17,0	25,0	6,79	201130
14	64	19,6	18,4	25,0	6,79	201140
14	64	19,6	19,6	25,0	7,36	211214

Größe	L mm	D1 mm	D2 mm	t mm	€/Stk.	Art.-Nr.
15	64	20,9	19,0	25,0	6,79	201150
16	61	22,0	20,9	28,0	6,79	201160
17	64	23,4	20,0	25,0	6,92	201170
18	64	24,5	20,0	25,0	7,37	201180
19	64	25,6	21,0	25,0	7,50	201190
21	65	27,7	23,9	29,0	7,81	201210
22	64	29,6	22,0	25,0	8,52	201220

Steckschlüssel-Einsatz E-TX 10 [3/8"]

Art-Gruppe 120



- ▶ Steckschlüssel-Einsatz für Schrauben mit Außen-TX-Antrieb (E-TX)
- ▶ Höchstes Qualitätsniveau für anspruchsvolle Anwender
- ▶ Exakte Passgenauigkeit und höchste Kraftübertragung bei geringerem Verschleiß
- ▶ Optimiert auf Langlebigkeit für höchste Ansprüche
- ▶ Präzision und Belastbarkeit weit über DIN-/ISO-Normen
- ▶ Hohe Griffigkeit durch umlaufende Rändelung

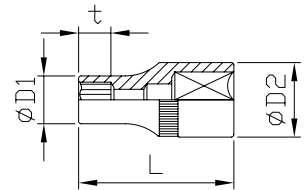

Ausführung	kurz
Material	Chrom-Vanadium-Stahl
Beschichtung	verchromt und matt satiniert, griffig gerändelt
Anwendungsart	handbetätigt
Antrieb	Innen-4kant nach DIN 3120 / ISO 1174

Größe Antrieb	10 [3/8"]
Arretierung Antrieb	Kugelfangrille
Abtrieb	Außen-TX
Norm	DIN 3120 / ISO 1174

Kunststoffaufhänger

Größe	L mm	D1 mm	D2 mm	t mm	€/Stk.	Art-Nr.
E4 / M3	31	5,4	17,0	4,0	4,35	220004*
E5 / M4	31	7,0	17,0	4,5	4,35	220005*
E6 / M5	31	7,7	17,0	5,0	4,35	220006*
E7 / M6	31	8,3	17,0	5,5	4,35	220007*
E8 / M6-7	31	10,2	17,0	7,0	4,35	220008*
E10 / M8	31	12,3	17,0	8,0	4,35	220010*

Größe	L mm	D1 mm	D2 mm	t mm	€/Stk.	Art-Nr.
E11 / -	31	13,3	17,0	9,0	4,35	220011*
E12 / M10	31	14,3	17,0	9,0	4,35	220012*
E14 / M12	31	15,8	17,0	10,0	4,35	220014*
E16 / M12	31	19,6	19,6	12,0	5,34	220016*
E18 / M14	31	21,0	21,0	12,0	5,34	220018*
E20 / M16	31	23,0	23,0	13,5	5,34	220020*

Universal-Steckschlüsseinsatz 10 [3/8"]

Art-Gruppe 120



- ▶ Einsetzbar als Steckschlüssel-Einsatz und Eindrehwerkzeug für Haken, Flügelmuttern, TX-, Vierkant- und Ösenschrauben
- ▶ Federnd gelagerte, hexagonale Stifte passen sich vielen Außenprofilen an
- ▶ Multifunktionale Steckschlüssel-Einsätze
- ▶ Passend für metrische und zöllige Schraubenantriebe
- ▶ Platz-, zeit- und gewichtssparende Alternative zu herkömmlichen Steckschlüsselsätzen im mobilen Einsatz

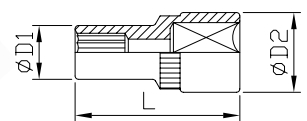
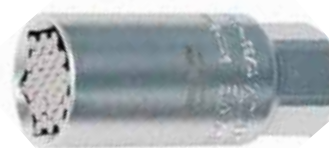

Material	Chrom-Vanadium-Stahl
Beschichtung	verchromt und matt satiniert
Anwendungsart	handbetätigt und Elektroschrauber

Antrieb	Innen-4kant nach DIN 3120 / ISO 1174
Arretierung Antrieb	Kugelfangrille
Abtrieb	Diverse

Kunststoffaufhänger

Größe Antrieb	Größe Abtrieb	max Dreh. Nm	L mm	D1 mm	D2 mm	€/Stk.	Art-Nr.
10 [3/8"]	9 - 21 mm (11/32" - 13/16")	225	65	28,0	24,0	20,50	201099



Bit-Steckschlüssel-Einsatz für Schlitz-Schrauben 10 [3/8"]

Art-Gruppe 120



- ▶ Steckschlüssel-Einsatz für Schlitz-Schrauben
- ▶ Höchstes Qualitätsniveau für anspruchsvolle Anwender
- ▶ Exakte Passgenauigkeit und höchste Kraftübertragung bei geringerem Verschleiß
- ▶ Optimiert auf Langlebigkeit für höchste Ansprüche
- ▶ Präzision und Belastbarkeit weit über DIN-/ISO-Normen
- ▶ Hohe Griffigkeit durch umlaufende Rändelung

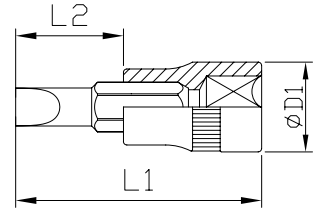

Ausführung	kurz
Material	Chrom-Vanadium-Stahl, S2-Stahl
Beschichtung	verchromt und matt satiniert, griffig gerändelt
Anwendungsart	handbetätigt
Antrieb	Innen-4kant nach DIN 3120 / ISO 1174

Größe Antrieb	10 [3/8"]
Arretierung Antrieb	Kugelfangrille
Abtrieb	für Schlitzschrauben
Norm	DIN 3120 / ISO 1174

Kunststoffaufhänger

Größe	L1 mm	L2 mm	D1 mm	€/Stk.	Art-Nr.
5,5	50	15	19,0	5,19	202055*
6,5	50	15	19,0	5,19	202065*

Größe	L1 mm	L2 mm	D1 mm	€/Stk.	Art-Nr.
8	50	20	19,0	5,19	202080*
10	50	20	19,0	6,65	202100*

Bit-Steckschlüssel-Einsatz für Kreuzschlitz-Schrauben PH 10 [3/8"]

Art-Gruppe 120



- ▶ Steckschlüssel-Einsatz für Kreuzschlitz-Schrauben mit PH-Antrieb
- ▶ Höchstes Qualitätsniveau für anspruchsvolle Anwender
- ▶ Exakte Passgenauigkeit und höchste Kraftübertragung bei geringerem Verschleiß
- ▶ Optimiert auf Langlebigkeit für höchste Ansprüche
- ▶ Präzision und Belastbarkeit weit über DIN-/ISO-Normen
- ▶ Hohe Griffigkeit durch umlaufende Rändelung

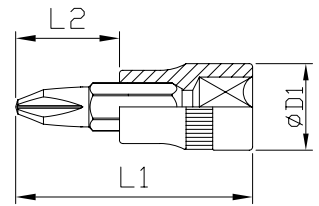

Ausführung	kurz
Material	Chrom-Vanadium-Stahl, S2-Stahl
Beschichtung	verchromt und matt satiniert, griffig gerändelt
Anwendungsart	handbetätigt
Antrieb	Innen-4kant nach DIN 3120 / ISO 1174

Größe Antrieb	10 [3/8"]
Arretierung Antrieb	Kugelfangrille
Abtrieb	für Kreuzschlitz-Schrauben PH
Norm	DIN 3120 / ISO 1174

Kunststoffaufhänger

Größe	L1 mm	L2 mm	D1 mm	€/Stk.	Art-Nr.
PH 1	50	15	19,0	5,34	203001*
PH 3	50	15	19,0	5,34	203003*

Größe	L1 mm	L2 mm	D1 mm	€/Stk.	Art-Nr.
PH 4	50	15	19,0	6,79	203004*

Bit-Steckschlüssel-Einsatz für Kreuzschlitz-Schrauben PZ 10 [3/8"]

Art-Gruppe 120



- ▶ Steckschlüssel-Einsatz für Kreuzschlitz-Schrauben mit PZ-Antrieb
- ▶ Höchstes Qualitätsniveau für anspruchsvolle Anwender
- ▶ Exakte Passgenauigkeit und höchste Kraftübertragung bei geringerem Verschleiß
- ▶ Optimiert auf Langlebigkeit für höchste Ansprüche
- ▶ Präzision und Belastbarkeit weit über DIN-/ISO-Normen
- ▶ Hohe Griffigkeit durch umlaufende Rändelung

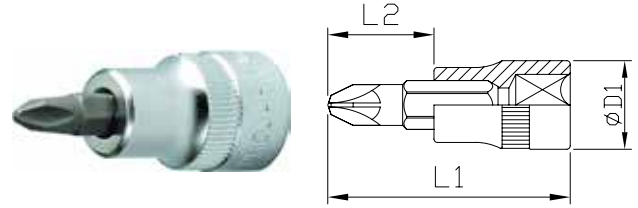

Ausführung kurz
Material Chrom-Vanadium-Stahl, S2-Stahl
Beschichtung verchromt und matt satiniert, griffig gerändelt
Anwendungsart handbetätigt
Antrieb Innen-4kant nach DIN 3120 / ISO 1174

Größe Antrieb 10 [3/8"]
Arretierung Antrieb Kugelfangrille
Abtrieb für Kreuzschlitz-Schrauben PZ
Norm DIN 3120 / ISO 1174

Kunststoffaufhänger

Größe	L1 mm	L2 mm	D1 mm	€/Stk.	Art.-Nr.
PZ 1	50	15	19,0	5,34	204001*
PZ 2	50	15	19,0	5,34	204002*

Größe	L1 mm	L2 mm	D1 mm	€/Stk.	Art.-Nr.
PZ 3	50	15	19,0	5,34	204003*
PZ 4	50	15	19,0	6,79	204004*

Bit-Steckschlüssel-Einsatz für Innen-TX-Schrauben 10 [3/8"]

Art-Gruppe 120



- ▶ Steckschlüssel-Einsatz für Schrauben mit Innen-TX-Antrieb
- ▶ Höchstes Qualitätsniveau für anspruchsvolle Anwender
- ▶ Exakte Passgenauigkeit und höchste Kraftübertragung bei geringerem Verschleiß
- ▶ Optimiert auf Langlebigkeit für höchste Ansprüche
- ▶ Präzision und Belastbarkeit weit über DIN-/ISO-Normen
- ▶ Hohe Griffigkeit durch umlaufende Rändelung

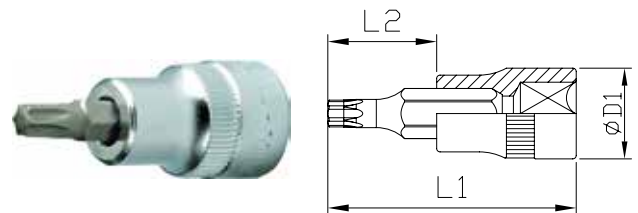

Ausführung kurz
Material Chrom-Vanadium-Stahl, S2-Stahl
Beschichtung verchromt und matt satiniert, griffig gerändelt
Anwendungsart handbetätigt
Antrieb Innen-4kant nach DIN 3120 / ISO 1174

Größe Antrieb 10 [3/8"]
Arretierung Antrieb Kugelfangrille
Abtrieb für Innen-TX-Schrauben
Norm DIN 3120 / ISO 1174

Kunststoffaufhänger

Größe	L1 mm	L2 mm	D1 mm	€/Stk.	Art.-Nr.
T10	50	15	19,0	5,34	205010*
T15	50	15	19,0	5,34	205015*
T20	50	15	19,0	5,34	205020*
T27	50	15	19,0	5,34	205027*

Größe	L1 mm	L2 mm	D1 mm	€/Stk.	Art.-Nr.
T30	50	15	19,0	5,34	205030*
T45	50	20	19,0	6,05	205045*
T50	50	20	19,0	6,05	205050*
T55	50	20	19,0	6,49	205055*

Bit-Steckschlüssel-Einsatz mit stirnseitiger Bohrung für Innen-TX-Schrauben 10 [3/8"]

Art-Gruppe 120



- ▶ Steckschlüssel-Einsatz für Schrauben mit Innen-TX-Antrieb
- ▶ Höchstes Qualitätsniveau für anspruchsvolle Anwender
- ▶ Exakte Passgenauigkeit und höchste Kraftübertragung bei geringerem Verschleiß
- ▶ Optimiert auf Langlebigkeit für höchste Ansprüche
- ▶ Präzision und Belastbarkeit weit über DIN-/ISO-Normen
- ▶ Hohe Griffigkeit durch umlaufende Rändelung

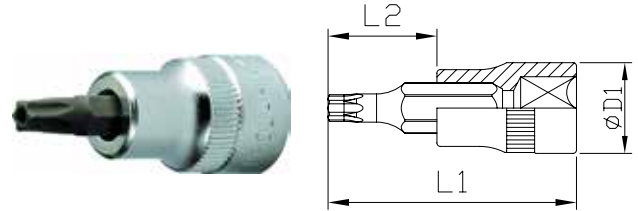

Ausführung	kurz
Material	Chrom-Vanadium-Stahl, S2-Stahl
Beschichtung	verchromt und matt satiniert, griffig gerändelt
Anwendungsart	handbetätigt
Antrieb	Innen-4kant nach DIN 3120 / ISO 1174

Größe Antrieb	10 [3/8"]
Arretierung Antrieb	Kugelfangrille
Abtrieb	für Innen-TX-Schrauben mit stirnseitiger Bohrung
Norm	DIN 3120 / ISO 1174

Kunststoffaufhänger

Größe	L1 mm	L2 mm	D1 mm	€/Stk.	Art.-Nr.
T10	50	15	19,0	6,23	205310*
T15	50	15	19,0	6,23	205315*
T20	50	15	19,0	6,23	205320*
T25	50	15	19,0	6,23	205325*
T27	50	15	19,0	6,23	205327*

Größe	L1 mm	L2 mm	D1 mm	€/Stk.	Art.-Nr.
T30	50	15	19,0	6,23	205330*
T40	50	20	19,0	6,92	205340*
T45	50	20	19,0	6,92	205345*
T50	50	20	19,0	6,92	205350*
T55	50	20	19,0	7,37	205355*

Bit-Steckschlüssel-Einsatz für Innen-6kant-Schrauben 10 [3/8"]

Art-Gruppe 120



- ▶ Steckschlüssel-Einsatz für Schrauben mit Innen-6kant-Antrieb
- ▶ Höchstes Qualitätsniveau für anspruchsvolle Anwender
- ▶ Exakte Passgenauigkeit und höchste Kraftübertragung bei geringerem Verschleiß
- ▶ Optimiert auf Langlebigkeit für höchste Ansprüche
- ▶ Präzision und Belastbarkeit weit über DIN-/ISO-Normen
- ▶ Hohe Griffigkeit durch umlaufende Rändelung

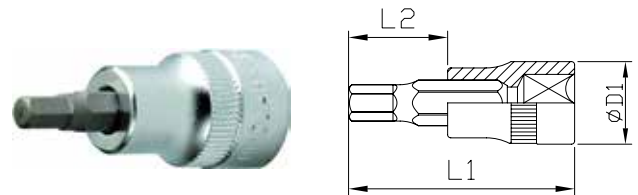

Ausführung	kurz
Material	Chrom-Vanadium-Stahl, S2-Stahl
Beschichtung	verchromt und matt satiniert, griffig gerändelt
Anwendungsart	handbetätigt
Antrieb	Innen-4kant nach DIN 3120 / ISO 1174

Größe Antrieb	10 [3/8"]
Arretierung Antrieb	Kugelfangrille
Abtrieb	für Innen-6kant-Schrauben
Norm	DIN 3120 / ISO 1174

Kunststoffaufhänger

Größe	L1 mm	L2 mm	D1 mm	€/Stk.	Art.-Nr.
3	50	15	19,0	5,34	206003
4	50	15	19,0	5,34	206004
5	50	15	19,0	5,34	206005
6	50	15	19,0	5,34	206006

Größe	L1 mm	L2 mm	D1 mm	€/Stk.	Art.-Nr.
7	50	20	19,0	5,34	206007
8	50	20	19,0	6,05	206008
10	50	20	19,0	6,34	206010

Verlängerung 10 [3/8"]



Art.-Gruppe 120

- ▶ Zur Vergrößerung des Arbeitsbereichs bei Verschraubungen mit Steckschlüssel-Einsätzen
- ▶ Höchstes Qualitätsniveau für anspruchsvolle Anwender
- ▶ Optimiert auf Langlebigkeit und höchste Ansprüche
- ▶ Belastbarkeit weit über DIN-/ISO-Normen

Material	Chrom-Vanadium-Stahl
Beschichtung	verchromt und matt satiniert
Anwendungsart	handbetätigt
Antrieb	Innen-4kant nach DIN 3120 / ISO 1174
Größe Antrieb	10 [3/8"]

Kunststoffaufhänger

L mm	D1 mm	€/Stk.	Art.-Nr.
75	18,0	4,77	207075
150	18,0	6,65	207150



Arretierung Antrieb	Kugelfangrille
Abtrieb	Außen-4kant nach DIN 3120 / ISO 1174
Größe Abtrieb	10 [3/8"]
Arretierung Abtrieb	Kugelarretierung
Norm	DIN 3123 / ISO 3316 / DIN 3120 / ISO 1174



L mm	D1 mm	€/Stk.	Art.-Nr.
250	18,0	10,25	207250

Kipp Verlängerung 10 [3/8"]



Art.-Gruppe 120

- ▶ Konischer Außen-4kant ermöglicht das leichte Abwinkeln des Steckschlüssel-Einsatzes
- ▶ Zum Betätigen von Schraubverbindungen auf engem Raum bzw. zum Umgehen von Störkanten
- ▶ Zur Vergrößerung des Arbeitsbereichs bei Verschraubungen mit Steckschlüssel-Einsätzen
- ▶ Höchstes Qualitätsniveau für anspruchsvolle Anwender
- ▶ Optimiert auf Langlebigkeit und höchste Ansprüche
- ▶ Belastbarkeit weit über DIN-/ISO-Normen

Material	Chrom-Vanadium-Stahl
Beschichtung	verchromt und matt satiniert
Anwendungsart	handbetätigt
Antrieb	Innen-4kant nach DIN 3120 / ISO 1174
Größe Antrieb	10 [3/8"]

Ohne Verpackung

L mm	€/Stk.	Art.-Nr.
75	8,09	207076



Arretierung Antrieb	Kugelfangrille
Abtrieb	Außen-4kant nach DIN 3120 / ISO 1174
Größe Abtrieb	10 [3/8"]
Arretierung Abtrieb	Kugelarretierung
Norm	DIN 3123 / ISO 3316 / DIN 3120 / ISO 1174

Verlängerung mit Verriegelung 10 [3/8"]



Art.-Gruppe 120

- ▶ Zur Vergrößerung des Arbeitsbereichs bei Verschraubungen mit Steckschlüssel-Einsätzen
- ▶ Sicherer Halt des Steckschlüssel-Einsatzes an der Verlängerung durch Verriegelung
- ▶ Höchstes Qualitätsniveau für anspruchsvolle Anwender
- ▶ Optimiert auf Langlebigkeit und höchste Ansprüche
- ▶ Belastbarkeit weit über DIN-/ISO-Normen

Material	Chrom-Vanadium-Stahl
Beschichtung	verchromt und matt satiniert
Anwendungsart	handbetätigt
Antrieb	Innen-4kant nach DIN 3120 / ISO 1174
Größe Antrieb	10 [3/8"]

Ohne Verpackung

L mm	€/Stk.	Art.-Nr.
75	10,54	207077

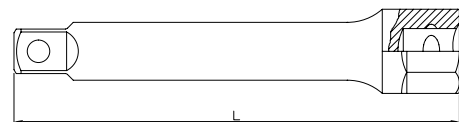

Arretierung Antrieb	Kugelfangrille
Abtrieb	Außen-4kant nach DIN 3120 / ISO 1174
Größe Abtrieb	10 [3/8"]
Arretierung Abtrieb	Kugelarretierung
Norm	DIN 3123 / ISO 3316 / DIN 3120 / ISO 1174

L mm	€/Stk.	Art.-Nr.
150	13,58	207152

Gleitgriff-Adapter 10 [3/8"]

Art-Gruppe 120



- ▶ Ideal zum Einsatz als T-Griff oder L-Griff in Verbindung mit Verlängerung
- ▶ Verschiebbarer Außen-4kant – ideal als Hebel bei festsitzenden Schrauben
- ▶ Optimierte auf Langlebigkeit und höchste Ansprüche

Material	Chrom-Vanadium-Stahl
Beschichtung	verchromt und matt satiniert
Anwendungsart	handbetätigt
Antrieb	Innen-4kant nach DIN 3120 / ISO 1174



Arretierung Antrieb	Kugelfangrille
Abtrieb	Außen-4kant nach DIN 3120 / ISO 1174
Arretierung Abtrieb	Kugelarretierung
Norm	DIN 3122 / ISO 3315 / DIN 3120 / ISO 1174

Kunststoffaufhänger



Größe Antrieb	Größe Abtrieb	L mm	€/Stk.	Art.-Nr.
12,5 [1/2"]	10 [3/8"]	40	7,50	208001

Kardangelenk 10 [3/8"]

Art-Gruppe 120



- ▶ Kardangelenk ermöglicht das Abwinkeln des Steckschlüssel-Einsatzes
- ▶ Zum Betätigen von Schraubverbindungen auf engem Raum bzw. zum Umgehen von Störkanten
- ▶ Höchstes Qualitätsniveau für anspruchsvolle Anwender
- ▶ Optimierte auf Langlebigkeit und höchste Ansprüche
- ▶ Belastbarkeit weit über DIN-/ISO-Normen

Material	Chrom-Vanadium-Stahl
Beschichtung	verchromt und matt satiniert
Anwendungsart	handbetätigt
Antrieb	Innen-4kant nach DIN 3120 / ISO 1174
Größe Antrieb	10 [3/8"]

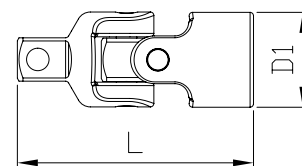

Arretierung Antrieb	Kugelfangrille
Abtrieb	Außen-4kant nach DIN 3120 / ISO 1174
Größe Abtrieb	10 [3/8"]
Arretierung Abtrieb	Kugelarretierung
Norm	DIN 3123 / ISO 3316 / DIN 3120 / ISO 1174

Kunststoffaufhänger



L mm	D1 mm	€/Stk.	Art.-Nr.
51,5	19,0	10,11	210000

Adapter 4-kant

Art-Gruppe 120



- ▶ Ermöglicht die Kombination von Antriebswerkzeugen (Knarren, Drehmomentschlüssel) und Steckschlüssel-Einsätzen mit verschiedenen 4kant-Größen

Material	Chrom-Vanadium-Stahl
Beschichtung	verchromt
Anwendungsart	handbetätigt
Antrieb	Innen-4kant nach DIN 3120 / ISO 1174



Arretierung Antrieb	Kugelfangrille
Abtrieb	Außen-4kant nach DIN 3120 / ISO 1174
Arretierung Abtrieb	Kugelarretierung
Norm	DIN 3120 / ISO 1174

Ohne Verpackung

Größe Antrieb	Größe Abtrieb	L mm	€/Stk.	Art.-Nr.
6,3 [1/4"]	10 [3/8"]	25	2,38	4248
10 [3/8"]	6,3 [1/4"]	25	3,39	4245

Größe Antrieb	Größe Abtrieb	L mm	€/Stk.	Art.-Nr.
10 [3/8"]	12,5 [1/2"]	33	5,02	4249
12,5 [1/2"]	10 [3/8"]	36	6,79	4250

Steckschlüssel-Schiene leer magnetisch 10 [3/8"] inkl. 14 Halter

Art.-Gruppe 120



- ▶ Ideal zur übersichtlichen Aufbewahrung von Steckschlüssel-Einsätzen
- ▶ Magnetische Rückseite ermöglicht schnelles und werkzeugloses Anbringen an Werkzeugboards oder Werkstattwagen
- ▶ Rückseitiges Flies schützt Oberflächen vor Verkratzung
- ▶ Stabile und langlebige Ausführung aus eloxiertem Aluminium, Halte-Clips aus stabilem Kunststoff
- ▶ Inklusive 14 Halte-Clips für Steckschlüssel-Einsätze



Material	Aluminium, Kunststoff
Beschichtung	eloxiert
Abtrieb	Außen-4kant nach DIN 3120 / ISO 1174

Größe Abtrieb	10 [3/8"]
Arretierung Abtrieb	Kugelarretierung
Norm	DIN 3120 / ISO 1174



Kunststoffaufhänger

Beschreibung	€/Stk.	Art.-Nr.
Steckschlüssel-Schiene	31,72	421001

Beschreibung	€/Stk.	Art.-Nr.
Ersatzhalter 10 [3/8"], 10 Stück	10,56	421011

Steckschlüssel-Schiene bestückt metrisch 10 [3/8"]

Art.-Gruppe 120



- ▶ Metrischer Steckschlüssel-Einsatz für den Dauereinsatz in Industrie, Handwerk und Automotive
- ▶ Höchstes Qualitätsniveau für anspruchsvolle Anwender
- ▶ Exakte Passgenauigkeit und höchste Kraftübertragung bei geringerem Verschleiß
- ▶ Optimierte Langlebigkeit für höchste Ansprüche
- ▶ Präzision und Belastbarkeit weit über DIN-/ISO-Normen
- ▶ Hohe Griffbarkeit durch umlaufende Rändelung



Material	Chrom-Vanadium-Stahl
Beschichtung	verchromt und matt satiniert, griffig gerändelt
Anwendungsart	handbetätigt
Antrieb	Innen-4kant nach DIN 3120 / ISO 1174

Größe Antrieb	10 [3/8"]
Arretierung Antrieb	Kugelfangrille
Abtrieb	Außen-6kant nach DIN 3124 / ISO 2725-1
Norm	DIN 3124 / ISO 2725-1 / DIN 3120 / ISO 1174

Faltkarton



Ausführung	Bestückung	€/Stk.	Art.-Nr.
kurz, 25,5/27/29/31 mm	7 - 8 - 10 - 11 - 12 - 13 - 14 - 15 - 17 - 18 - 19 - 22 mm	42,38	4211
lang, 64 mm	7 - 8 - 10 - 11 - 12 - 13 - 14 - 15 - 17 - 18 - 19 - 22 mm	74,98	4212

Steckschlüssel-Schiene bestückt E-TX 10 [3/8"]

Art-Gruppe 120



- ▶ Steckschlüssel-Einsatz für Schrauben mit Außen-TX-Antrieb (E-TX)
- ▶ Höchstes Qualitätsniveau für anspruchsvolle Anwender
- ▶ Exakte Passgenauigkeit und höchste Kraftübertragung bei geringerem Verschleiß
- ▶ Optimiert auf Langlebigkeit für höchste Ansprüche
- ▶ Präzision und Belastbarkeit weit über DIN-/ISO-Normen
- ▶ Hohe Griffigkeit durch umlaufende Rändelung



Material	Chrom-Vanadium-Stahl
Beschichtung	verchromt und matt satiniert, griffig gerändelt
Anwendungsart	handbetätigt
Antrieb	Innen-4kant nach DIN 3120 / ISO 1174

Größe Antrieb	10 [3/8"]
Arretierung Antrieb	Kugelfangrille
Abtrieb	Außen-TX
Norm	DIN 3120 / ISO 1174

Faltkarton



Ausführung	Bestückung	€/Stk.	Art.-Nr.
kurz, 31 mm	E4 - E5 - E6 - E7 - E8 - E10 - E11 - E12 - E14 - E16 - E18 - E20	48,33	4213*

Steckschlüssel-Schiene bestückt für Kreuzschlitz-Schrauben PH/PZ und Innen-TX-Schrauben 10 [3/8"]

Art-Gruppe 120



- ▶ Steckschlüssel-Einsatz für Kreuzschlitz-Schrauben mit PH- und PZ-Antrieb sowie Schrauben mit Innen-TX-Antrieb
- ▶ Höchstes Qualitätsniveau für anspruchsvolle Anwender
- ▶ Exakte Passgenauigkeit und höchste Kraftübertragung bei geringerem Verschleiß
- ▶ Optimiert auf Langlebigkeit für höchste Ansprüche
- ▶ Präzision und Belastbarkeit weit über DIN-/ISO-Normen
- ▶ Hohe Griffigkeit durch umlaufende Rändelung



Material	Chrom-Vanadium-Stahl, S2-Stahl
Beschichtung	verchromt und matt satiniert, griffig gerändelt
Anwendungsart	handbetätigt
Antrieb	Innen-4kant nach DIN 3120 / ISO 1174

Größe Antrieb	10 [3/8"]
Arretierung Antrieb	Kugelfangrille
Abtrieb	für Kreuzschlitz-Schrauben PH/PZ und Innen-TX Schrauben
Norm	DIN 3120 / ISO 1174

Faltkarton



Ausführung	Bestückung	€/Stk.	Art.-Nr.
kurz, 50 mm	T20 - T27 - T30 - T40 - T45 - T50 mit Loch, PZ 1 - 2 - 3, PH 1 - 2 - 3	60,63	4214*

Steckschlüssel-Einsatz metrisch 6-kant 12,5 [1/2"]

Art.-Gruppe 120



- ▶ Metrischer Steckschlüssel-Einsatz für den Dauereinsatz in Industrie, Handwerk und Automotive
- ▶ Höchstes Qualitätsniveau für anspruchsvolle Anwender
- ▶ Exakte Passgenauigkeit und höchste Kraftübertragung bei geringerem Verschleiß
- ▶ Optimiert auf Langlebigkeit für höchste Ansprüche
- ▶ Präzision und Belastbarkeit weit über DIN-/ISO-Normen
- ▶ Hohe Griffigkeit durch umlaufende Rändelung

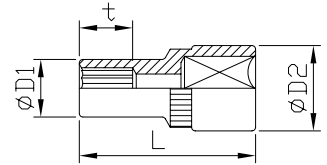

Ausführung	kurz
Material	Chrom-Vanadium-Stahl
Beschichtung	verchromt und matt satiniert, griffig gerändelt
Anwendungsart	handbetätigt
Antrieb	Innen-4kant nach DIN 3120 / ISO 1174

Größe Antrieb	12,5 [1/2"]
Arretierung Antrieb	Kugelfangrille
Abtrieb	Außen-6kant nach DIN 3124 / ISO 2725-1
Norm	DIN 3124 / ISO 2725-1 / DIN 3120 / ISO 1174

Kunststoffaufhänger

Größe	L mm	D1 mm	D2 mm	t mm	€/Stk.	Art.-Nr.
8	38	12,5	21,9	10,0	4,18	300008
9	38	14,0	21,9	11,0	4,18	300009
10	38	15,4	21,9	12,0	4,18	300010
11	38	16,6	21,9	12,0	4,18	300011
12	38	17,9	21,9	12,0	4,18	300012
13	38	19,1	21,9	12,5	4,18	300013
14	38	20,4	21,9	13,0	4,18	300014
15	38	21,6	21,6	13,0	4,18	300015
16	38	22,9	22,9	13,0	4,18	300016
17	38	24,1	23,0	13,0	4,91	300017
18	38	25,4	24,0	18,0	5,19	300018
19	38	26,5	25,0	18,0	5,34	300019

Größe	L mm	D1 mm	D2 mm	t mm	€/Stk.	Art.-Nr.
20	38	27,8	26,0	18,0	5,62	300020
21	38	28,5	26,0	18,0	5,90	300021
22	41	29,9	26,0	21,5	6,49	300022
23	41	31,1	26,0	21,5	7,06	300023
24	41	32,0	26,0	21,5	7,23	300024
26	44	34,5	30,0	23,5	8,96	300026
27	44	36,0	30,0	23,5	8,96	300027
28	44	37,5	32,0	23,5	9,81	300028
30	44	39,8	34,0	23,5	10,25	300030
32	44	42,0	36,0	24,5	10,81	300032
34	44	45,0	38,0	24,5	16,30	300034
36	50	48,0	42,0	27,0	20,24	300036

Steckschlüssel-Einsatz metrisch 12-kant 12,5 [1/2"]

Art.-Gruppe 120



- ▶ Metrischer Steckschlüssel-Einsatz für den Dauereinsatz in Industrie, Handwerk und Automotive
- ▶ Höchstes Qualitätsniveau für anspruchsvolle Anwender
- ▶ Exakte Passgenauigkeit und höchste Kraftübertragung bei geringerem Verschleiß
- ▶ Optimiert auf Langlebigkeit für höchste Ansprüche
- ▶ Präzision und Belastbarkeit weit über DIN-/ISO-Normen
- ▶ Hohe Griffigkeit durch umlaufende Rändelung

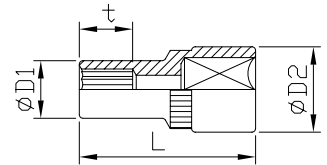

Ausführung	kurz
Material	Chrom-Vanadium-Stahl
Beschichtung	verchromt und matt satiniert, griffig gerändelt
Anwendungsart	handbetätigt
Antrieb	Innen-4kant nach DIN 3120 / ISO 1174

Größe Antrieb	12,5 [1/2"]
Arretierung Antrieb	Kugelfangrille
Abtrieb	Außen-12kant nach DIN 3124 / ISO 2725-1
Norm	DIN 3124 / ISO 2725-1 / DIN 3120 / ISO 1174

Kunststoffaufhänger

Größe	L mm	D1 mm	D2 mm	t mm	€/Stk.	Art.-Nr.
8	38	12,5	21,9	10,0	4,18	301208
9	38	14,0	21,9	11,0	4,18	301209
10	38	15,4	21,9	12,0	4,18	301210
11	38	16,6	21,9	12,0	4,18	301211
12	38	17,9	21,9	12,0	4,18	301212
13	38	19,1	21,9	12,5	4,18	301213
14	38	20,4	21,9	13,0	4,18	301214
15	38	21,6	21,6	13,0	4,18	301215
16	38	22,9	22,9	13,0	4,18	301216
17	38	24,1	23,0	13,0	4,91	301217
18	38	25,4	24,0	18,0	5,19	301218
19	38	26,5	25,0	18,0	5,34	301219

Größe	L mm	D1 mm	D2 mm	t mm	€/Stk.	Art.-Nr.
20	38	27,8	26,0	18,0	5,62	301220
21	38	28,5	26,0	18,0	5,90	301221
22	41	29,9	26,0	21,5	6,49	301222
23	41	31,1	26,0	21,5	7,06	301223
24	41	32,0	26,0	21,5	7,23	301224
26	44	34,5	30,0	23,5	8,96	301226
27	44	36,0	30,0	23,5	8,96	301227
28	44	37,5	32,0	23,5	9,81	301228
30	44	39,8	34,0	23,5	10,25	301230
32	44	42,0	36,0	24,5	10,81	301232
34	44	45,0	38,0	24,5	16,30	301234
36	50	48,0	42,0	27,0	20,24	301236

Extra tiefer Steckschlüssel-Einsatz metrisch 6-kant 12,5 [1/2"]

Art-Gruppe 120



- ▶ Extra tiefer Steckschlüssel-Einsatz – ideal für enge Arbeitsbereiche oder schwer erreichbare Schrauben und Muttern
- ▶ Höchstes Qualitätsniveau für anspruchsvolle Anwender
- ▶ Exakte Passgenauigkeit und höchste Kraftübertragung bei geringerem Verschleiß
- ▶ Optimiert auf Langlebigkeit für höchste Ansprüche
- ▶ Präzision und Belastbarkeit weit über DIN-/ISO-Normen
- ▶ Hohe Griffigkeit durch umlaufende Rändelung

Ausführung	lang
Material	Chrom-Vanadium-Stahl
Beschichtung	verchromt und matt satiniert, griffig gerändelt
Anwendungsart	handbetätigt
Antrieb	Innen-4kant nach DIN 3120 / ISO 1174

Kunststoffaufhänger

Größe	L mm	D1 mm	D2 mm	t mm	€/Stk.	Art.-Nr.
10	77	15,4	22,0	25,0	8,37	301010
11	77	16,6	22,0	25,0	8,37	301011
12	77	17,9	22,0	25,0	8,37	301012
13	77	19,1	22,0	25,0	8,37	301013
14	77	20,4	22,0	25,0	8,37	301014
15	77	21,6	21,6	30,0	8,37	301015

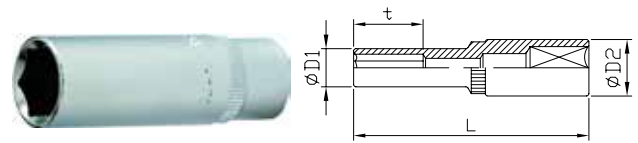

Größe Antrieb	12,5 [1/2"]
Arretierung Antrieb	Kugelfangrille
Abtrieb	Außen-6kant nach DIN 3124 / ISO 2725-1
Norm	DIN 3124 / ISO 2725-1 / DIN 3120 / ISO 1174



Extra tiefer Steckschlüssel-Einsatz metrisch 12-kant 12,5 [1/2"]

Art-Gruppe 120



- ▶ Extra tiefer Steckschlüssel-Einsatz – ideal für enge Arbeitsbereiche oder schwer erreichbare Schrauben und Muttern
- ▶ Höchstes Qualitätsniveau für anspruchsvolle Anwender
- ▶ Exakte Passgenauigkeit und höchste Kraftübertragung bei geringerem Verschleiß
- ▶ Optimiert auf Langlebigkeit für höchste Ansprüche
- ▶ Präzision und Belastbarkeit weit über DIN-/ISO-Normen
- ▶ Hohe Griffigkeit durch umlaufende Rändelung

Ausführung	lang
Material	Chrom-Vanadium-Stahl
Beschichtung	verchromt und matt satiniert, griffig gerändelt
Anwendungsart	handbetätigt
Antrieb	Innen-4kant nach DIN 3120 / ISO 1174

Kunststoffaufhänger

Größe	L mm	D1 mm	D2 mm	t mm	€/Stk.	Art.-Nr.
14	77	20,4	22,0	25,0	8,37	311214
15	77	21,6	21,6	30,0	8,37	311215

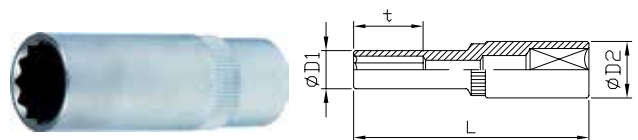

Größe Antrieb	12,5 [1/2"]
Arretierung Antrieb	Kugelfangrille
Abtrieb	Außen-12kant nach DIN 3124 / ISO 2725-1
Norm	DIN 3124 / ISO 2725-1 / DIN 3120 / ISO 1174



Größe	L mm	D1 mm	D2 mm	t mm	€/Stk.	Art.-Nr.
17	77	24,1	23,0	30,0	8,37	311217
19	77	26,5	25,0	30,0	9,54	311219

Steckschlüssel-Einsatz E-TX 12,5 [1/2"]

Art-Gruppe 120



- ▶ Steckschlüssel-Einsatz für Schrauben mit Außen-TX-Antrieb (E-TX)
- ▶ Höchstes Qualitätsniveau für anspruchsvolle Anwender
- ▶ Exakte Passgenauigkeit und höchste Kraftübertragung bei geringerem Verschleiß
- ▶ Optimiert auf Langlebigkeit für höchste Ansprüche
- ▶ Präzision und Belastbarkeit weit über DIN-/ISO-Normen
- ▶ Hohe Griffigkeit durch umlaufende Rändelung

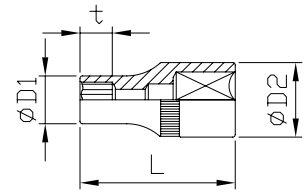

Ausführung	kurz
Material	Chrom-Vanadium-Stahl
Beschichtung	verchromt und matt satiniert, griffig gerändelt
Anwendungsart	handbetätigt
Antrieb	Innen-4kant nach DIN 3120 / ISO 1174

Größe Antrieb	12,5 [1/2"]
Arretierung Antrieb	Kugelfangrille
Abtrieb	Außen-TX
Norm	DIN 3120 / ISO 1174

Kunststoffaufhänger

Größe	L mm	D1 mm	D2 mm	t mm	€/Stk.	Art.-Nr.
E10 / M8	40	12,3	22,5	9,0	6,05	320010
E11 / -	40	13,3	22,5	9,5	6,05	320011
E12 / M10	40	14,3	22,5	10,0	6,05	320012
E14 / M12	40	15,8	22,5	10,5	6,05	320014
E16 / M12	40	19,6	22,5	12,0	6,05	320016

Größe	L mm	D1 mm	D2 mm	t mm	€/Stk.	Art.-Nr.
E18 / M14	40	21,0	22,5	13,0	6,05	320018
E20 / M16	40	23,0	23,0	14,0	6,05	320020
E22 / -	40	25,4	25,4	16,0	6,79	320022
E24 / M18-20	40	28,0	28,0	16,3	6,79	320024

Extra tiefer Steckschlüssel-Einsatz E-TX 12,5 [1/2"]

Art-Gruppe 120



- ▶ Steckschlüssel-Einsatz für Schrauben mit Außen-TX-Antrieb (E-TX)
- ▶ Höchstes Qualitätsniveau für anspruchsvolle Anwender
- ▶ Exakte Passgenauigkeit und höchste Kraftübertragung bei geringerem Verschleiß
- ▶ Optimiert auf Langlebigkeit für höchste Ansprüche
- ▶ Präzision und Belastbarkeit weit über DIN-/ISO-Normen
- ▶ Hohe Griffigkeit durch umlaufende Rändelung

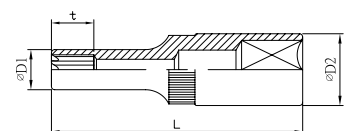

Ausführung	lang
Material	Chrom-Vanadium-Stahl
Beschichtung	verchromt und matt satiniert, griffig gerändelt
Anwendungsart	handbetätigt

Antrieb	Innen-4kant nach DIN 3120 / ISO 1174
Arretierung Antrieb	Kugelfangrille
Abtrieb	Außen-TX
Norm	DIN 3120 / ISO 1174

Kunststoffaufhänger

Größe	L mm	D1 mm	D2 mm	t mm	€/Stk.	Art.-Nr.
E10 / M12	77	12,3	22,5	13,0	8,37	321010
E12 / M10	77	14,3	22,5	13,0	8,37	321012
E14 / M12	77	15,8	22,5	13,0	8,37	321014
E16 / M12	77	19,6	22,5	13,0	8,37	321016

Größe	L mm	D1 mm	D2 mm	t mm	€/Stk.	Art.-Nr.
E18 / M14	77	21,0	22,5	13,0	8,37	321018
E20 / M16	77	23,0	23,0	14,0	8,37	321020
E22 / -	77	25,4	25,4	16,0	9,10	321022
E24 / M18-20	77	28,0	28,0	16,3	9,54	321024

Universal-Steckschlüsseleinsatz 12,5 [1/2"]

Art-Gruppe 120



- ▶ Einsetzbar als Steckschlüssel-Einsatz und Eindrehwerkzeug für Haken, Flügelmuttern, TX-, Vierkant- und Ösenschrauben
- ▶ Federnd gelagerte, hexagonale Stifte passen sich vielen Außenprofilen an
- ▶ Multifunktionale Steckschlüssel-Einsätze
- ▶ Passend für metrische und zöllige Schraubenantriebe
- ▶ Platz-, zeit- und gewichtssparende Alternative zu herkömmlichen Steckschlüsselsätzen im mobilen Einsatz

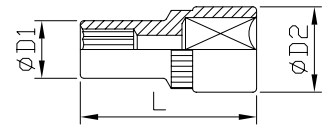

Material	Chrom-Vanadium-Stahl
Beschichtung	verchromt und matt satiniert
Anwendungsart	handbetätigt und Elektroschrauber
Antrieb	Innen-4kant nach DIN 3120 / ISO 1174

Arretierung Antrieb	Kugelfangrille
Abtrieb	Diverse
Norm	DIN 3120 / ISO 1174

Kunststoffaufhänger

Größe Antrieb	Größe Abtrieb	max Dreh. Nm	L mm	D1 mm	D2 mm	€/Stk.	Art.-Nr.
12,5 [1/2"]	11-32 mm (7/16" - 1 1/4")	569	89	44,0	44,0	40,70	301099

Stehbolzen-Audreher 12,5 [1/2"]

Art-Gruppe 120



- ▶ Für den gewindefchonenden Ein- und Ausbau von Stehbolzen, Gewindestangen und Stockschrauben
- ▶ Geeignet für Rechts- und Linksgewinde
- ▶ Keine Beschädigung des Gewindes durch Anschweißen von Behelfsmitteln oder Verwenden von Zangen
- ▶ Ein- und Ausdrehen ohne umständliches Verkontern zweier Muttern auf dem Bolzen
- ▶ Sicherer Halt durch 3 innenliegende Rollwalzen
- ▶ Mit Innen-4kant 12,5 [1/2] und Außen-6kant SW 21 mm (M6 - M12)
- ▶ Mit Außen-6kant SW 24 mm (M14 - M16)

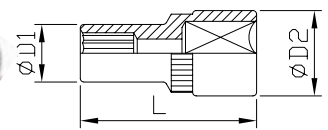

Material	Chrom-Vanadium-Stahl
Beschichtung	verchromt und matt satiniert, griffig gerändelt
Anwendungsart	handbetätigt und Elektroschrauber
Antrieb	Innen-4kant nach DIN 3120 / ISO 1174

Arretierung Antrieb	Kugelfangrille
Abtrieb	Diverse
Norm	DIN 3120 / ISO 1174

Kunststoffaufhänger

Größe	max Dreh. Nm	L mm	D1 mm	D2 mm	€/Stk.	Art.-Nr.
M6	20 Nm	60	24,0	23,0	11,90	301906
M8	20 Nm	60	24,0	23,0	12,90	301908
M10	33 Nm	70	28,0	23,0	13,90	301910
M12	33 Nm	70	28,0	23,0	14,90	301912
M14	45 Nm	72	30,0	26,0	26,20	301914
M16	45 Nm	72	30,0	26,0	28,20	301916

Bit-Steckschlüssel-Einsatz für Innen-TX-Schrauben 12,5 [1/2"]

Art.-Gruppe 120



- ▶ Steckschlüssel-Einsatz für Schrauben mit Innen-TX-Antrieb
- ▶ Höchstes Qualitätsniveau für anspruchsvolle Anwender
- ▶ Exakte Passgenauigkeit und höchste Kraftübertragung bei geringerem Verschleiß
- ▶ Optimiert auf Langlebigkeit für höchste Ansprüche
- ▶ Präzision und Belastbarkeit weit über DIN-/ISO-Normen
- ▶ Hohe Griffigkeit durch umlaufende Rändelung

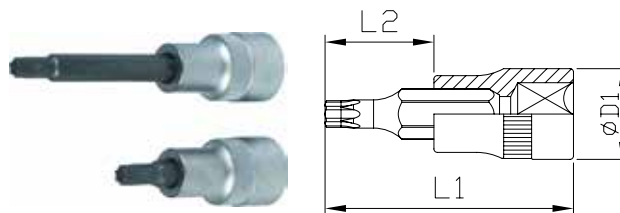

Material Chrom-Vanadium-Stahl, S2-Stahl
Beschichtung verchromt und matt satiniert, griffig gerändelt
Anwendungsart handbetätigt
Antrieb Innen-4kant nach DIN 3120 / ISO 1174

Größe Antrieb 12,5 [1/2"]
Arretierung Antrieb Kugelfangrille
Abtrieb für Innen-TX-Schrauben
Norm DIN 3120 / ISO 1174

Kunststoffaufhänger

Größe	L1 mm	L2 mm	D1 mm	€/Stk.	Art.-Nr.
T10	60	20	22,5	7,06	335010
T15	60	20	22,5	7,06	335015
T20	60	20	22,5	7,06	335020
T25	60	20	22,5	7,06	335025
T27	60	20	22,5	7,06	335027
T30	60	20	22,5	7,06	335030
T40	60	20	22,5	7,06	335040
T45	60	20	22,5	7,06	335045
T50	60	20	22,5	7,06	335050
T55	60	20	22,5	7,06	335055
T60	60	20	22,5	7,06	335060
T70	60	21	25,0	10,40	335070

Größe	L1 mm	L2 mm	D1 mm	€/Stk.	Art.-Nr.
T10	100	60	22,5	8,66	325110
T15	100	60	22,5	8,66	325115
T20	100	60	22,5	8,66	325120
T25	100	60	22,5	8,66	325125
T27	100	60	22,5	8,66	325127
T30	100	60	22,5	8,66	325130
T40	100	60	22,5	8,66	325140
T45	100	60	22,5	8,66	325145
T50	100	60	22,5	8,66	325150
T55	100	60	22,5	8,66	325155
T60	100	60	22,5	9,24	325160

Bit-Steckschlüssel-Einsatz für Innen-TX-Schrauben mit stirnseitiger Bohrung 12,5 [1/2"]

Art.-Gruppe 120



- ▶ Steckschlüssel-Einsatz für Schrauben mit Innen-TX-Antrieb
- ▶ Höchstes Qualitätsniveau für anspruchsvolle Anwender
- ▶ Exakte Passgenauigkeit und höchste Kraftübertragung bei geringerem Verschleiß
- ▶ Optimiert auf Langlebigkeit für höchste Ansprüche
- ▶ Präzision und Belastbarkeit weit über DIN-/ISO-Normen
- ▶ Hohe Griffigkeit durch umlaufende Rändelung

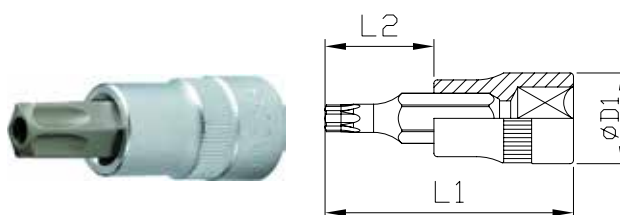

Ausführung kurz
Material Chrom-Vanadium-Stahl, S2-Stahl
Beschichtung verchromt und matt satiniert, griffig gerändelt
Anwendungsart handbetätigt
Antrieb Innen-4kant nach DIN 3120 / ISO 1174

Größe Antrieb 12,5 [1/2"]
Arretierung Antrieb Kugelfangrille
Abtrieb für Innen-TX-Schrauben mit stirnseitiger Bohrung
Norm DIN 3120 / ISO 1174

Kunststoffaufhänger

Größe	L1 mm	L2 mm	D1 mm	€/Stk.	Art.-Nr.
T15	60	20	22,5	7,06	325015
T20	60	20	22,5	7,06	325020
T25	60	20	22,5	7,06	325025
T27	60	20	22,5	7,06	325027
T30	60	20	22,5	7,06	325030

Größe	L1 mm	L2 mm	D1 mm	€/Stk.	Art.-Nr.
T40	60	20	22,5	7,06	325040
T45	60	20	22,5	7,06	325045
T50	60	20	22,5	7,06	325050
T55	60	20	22,5	7,06	325055
T60	60	20	22,5	7,06	325060

Bit-Steckschlüssel-Einsatz für Innen-6kant-Schrauben 12,5 [1/2"]

Art-Gruppe 120



- ▶ Steckschlüssel-Einsatz für Schrauben mit Innen-6kant-Antrieb
- ▶ Höchstes Qualitätsniveau für anspruchsvolle Anwender
- ▶ Exakte Passgenauigkeit und höchste Kraftübertragung bei geringerem Verschleiß
- ▶ Optimierte Langlebigkeit für höchste Ansprüche
- ▶ Präzision und Belastbarkeit weit über DIN-/ISO-Normen
- ▶ Hohe Griffbarkeit durch umlaufende Rändelung

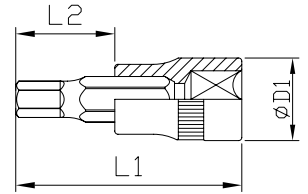

Ausführung	kurz
Material	Chrom-Vanadium-Stahl, S2-Stahl
Beschichtung	verchromt und matt satiniert, griffig gerändelt
Anwendungsart	handbetätigt
Antrieb	Innen-4kant nach DIN 3120 / ISO 1174

Größe Antrieb	12,5 [1/2"]
Arretierung Antrieb	Kugelfangrille
Abtrieb	für Innen-6kant-Schrauben
Norm	DIN 3120 / ISO 1174

Kunststoffaufhänger

Größe	L1 mm	L2 mm	D1 mm	€/Stk.	Art.-Nr.
5	60	20	22,5	7,06	326005
6	60	20	22,5	7,06	326006
7	60	20	22,5	7,06	326007
8	60	20	22,5	7,06	326008
10	60	20	22,5	7,06	326010
12	60	21	22,5	7,06	326012
14	60	21	25,0	10,40	326014
17	60	21	28,0	12,45	326017
19	60	21	30,0	13,94	326019

Größe	L1 mm	L2 mm	D1 mm	€/Stk.	Art.-Nr.
5	100	60	22,5	8,66	326105
6	100	60	22,5	8,66	326106
7	100	60	22,5	8,66	326107
8	100	60	22,5	8,66	326108
10	100	60	22,5	8,66	326110
12	100	60	22,5	9,24	326112
14	100	60	25,0	12,66	326114
17	100	70	28,0	15,12	326117
19	100	70	30,0	22,55	326119

Bit-Steckschlüssel-Einsatz für Innen-Vielzahn-Schrauben 12,5 [1/2"]

Art-Gruppe 120



- ▶ Steckschlüssel-Einsatz für Schrauben mit Innen-Vielzahn-Antrieb
- ▶ Höchstes Qualitätsniveau für anspruchsvolle Anwender
- ▶ Exakte Passgenauigkeit und höchste Kraftübertragung bei geringerem Verschleiß
- ▶ Optimierte Langlebigkeit für höchste Ansprüche
- ▶ Präzision und Belastbarkeit weit über DIN-/ISO-Normen
- ▶ Hohe Griffbarkeit durch umlaufende Rändelung

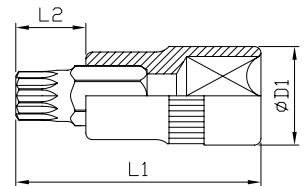

Material	Chrom-Vanadium-Stahl, S2-Stahl
Beschichtung	verchromt und matt satiniert, griffig gerändelt
Anwendungsart	handbetätigt
Antrieb	Innen-4kant nach DIN 3120 / ISO 1174

Größe Antrieb	12,5 [1/2"]
Arretierung Antrieb	Kugelfangrille
Abtrieb	für Innen-Vielzahn-Schrauben
Norm	DIN 3120 / ISO 1174

Kunststoffaufhänger

Größe	L1 mm	L2 mm	D1 mm	€/Stk.	Art.-Nr.
M5	60	20	22,5	7,06	327005
M6	60	20	22,5	7,06	327006
M8	60	20	22,5	7,06	327008
M10	60	20	22,5	7,06	327010
M12	60	20	22,5	7,81	327012
M14	60	20	25,0	10,40	327014
M16	60	20	28,0	13,58	327016

Größe	L1 mm	L2 mm	D1 mm	€/Stk.	Art.-Nr.
M5	100	60	22,5	8,66	327105
M6	100	60	22,5	8,66	327106
M8	100	60	22,5	8,66	327108
M10	100	60	22,5	8,66	327110
M12	100	60	22,5	9,24	327112
M14	100	60	25,0	11,94	327114
M16	100	60	28,0	15,48	327116

Verlängerung 12,5 [1/2"]

Art-Gruppe 120



- ▶ Zur Vergrößerung des Arbeitsbereichs bei Verschraubungen mit Steckschlüssel-Einsätzen
- ▶ Höchstes Qualitätsniveau für anspruchsvolle Anwender
- ▶ Optimierte auf Langlebigkeit und höchste Ansprüche
- ▶ Belastbarkeit weit über DIN-/ISO-Normen

Material	Chrom-Vanadium-Stahl
Beschichtung	verchromt und matt satiniert
Anwendungsart	handbetätigt
Antrieb	Innen-4kant nach DIN 3120 / ISO 1174
Größe Antrieb	12,5 [1/2"]

Kunststoffaufhänger

L mm	D1 mm	€/Stk.	Art.-Nr.
125	24,0	8,22	307125

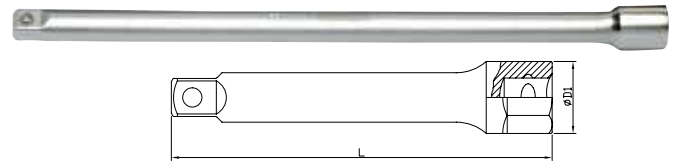

Arretierung Antrieb	Kugelfangrille
Abtrieb	Außen-4kant nach DIN 3120 / ISO 1174
Größe Abtrieb	12,5 [1/2"]
Arretierung Abtrieb	Kugelarretierung
Norm	DIN 3123 / ISO 3316 / DIN 3120 / ISO 1174

L mm	D1 mm	€/Stk.	Art.-Nr.
250	24,0	13,02	307250

Kipp Verlängerung 12,5 [1/2"]

Art-Gruppe 120



- ▶ Konischer Außen-4kant ermöglicht das leichte Abwinkeln des Steckschlüssel-Einsatzes
- ▶ Zum Betätigen von Schraubverbindungen auf engem Raum bzw. zum Umgehen von Störkanten
- ▶ Zur Vergrößerung des Arbeitsbereichs bei Verschraubungen mit Steckschlüssel-Einsätzen
- ▶ Höchstes Qualitätsniveau für anspruchsvolle Anwender
- ▶ Optimierte auf Langlebigkeit und höchste Ansprüche
- ▶ Belastbarkeit weit über DIN-/ISO-Normen

Material	Chrom-Vanadium-Stahl
Beschichtung	verchromt und matt satiniert
Anwendungsart	handbetätigt
Antrieb	Innen-4kant nach DIN 3120 / ISO 1174
Größe Antrieb	12,5 [1/2"]

Ohne Verpackung

L mm	€/Stk.	Art.-Nr.
125	10,11	307126



Arretierung Antrieb	Kugelfangrille
Abtrieb	Außen-4kant nach DIN 3120 / ISO 1174
Größe Abtrieb	12,5 [1/2"]
Arretierung Abtrieb	Kugelarretierung
Norm	DIN 3123 / ISO 3316 / DIN 3120 / ISO 1174

L mm	€/Stk.	Art.-Nr.
250	15,12	307251

Verlängerung mit Verriegelung 12,5 [1/2"]

Art-Gruppe 120



- ▶ Zur Vergrößerung des Arbeitsbereichs bei Verschraubungen mit Steckschlüssel-Einsätzen
- ▶ Sicherer Halt des Steckschlüssel-Einsatzes an der Verlängerung durch Verriegelung
- ▶ Höchstes Qualitätsniveau für anspruchsvolle Anwender
- ▶ Optimierte auf Langlebigkeit und höchste Ansprüche
- ▶ Belastbarkeit weit über DIN-/ISO-Normen

Größe Antrieb	12,5 [1/2"]
Material	Chrom-Vanadium-Stahl
Beschichtung	verchromt und matt satiniert
Anwendungsart	handbetätigt
Antrieb	Innen-4kant nach DIN 3120 / ISO 1174

Ohne Verpackung

L mm	€/Stk.	Art.-Nr.
125	17,63	307127



Arretierung Antrieb	Kugelfangrille
Abtrieb	Außen-4kant nach DIN 3120 / ISO 1174
Größe Abtrieb	12,5 [1/2"]
Arretierung Abtrieb	Kugelarretierung
Norm	DIN 3123 / ISO 3316 / DIN 3120 / ISO 1174

L mm	€/Stk.	Art.-Nr.
250	22,40	307252

Gleitgriff 12,5 [1/2"]



- ▶ Ideal zum Einsatz als T-Griff oder L-Griff
- ▶ Verschiebbarer Außen-4kant – ideal als Hebel bei festsitzenden Schrauben
- ▶ Optimierte auf Langlebigkeit und höchste Ansprüche

Material	Chrom-Vanadium-Stahl
Beschichtung	verchromt und matt satiniert
Anwendungsart	handbetätigt
Abtrieb	Außen-4kant nach DIN 3120 / ISO 1174

Ohne Verpackung

L mm	D1 mm	€/Stk.	Art.-Nr.
300	14,0	16,25	308300

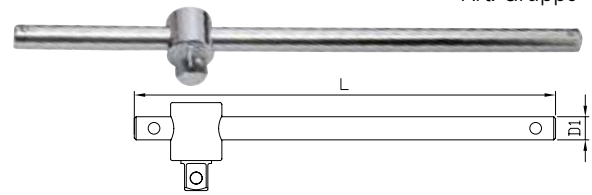

Art.-Gruppe 120

Größe Abtrieb	12,5 [1/2"]
Arretierung Abtrieb	Kugelarretierung
Norm	DIN 3122 / ISO 3315 / DIN 3120 / ISO 1174

Gleitgriff-Adapter 12,5 [1/2"]



- ▶ Ideal zum Einsatz als T-Griff oder L-Griff in Verbindung mit Verlängerung
- ▶ Verschiebbarer Außen-4kant – ideal als Hebel bei festsitzenden Schrauben
- ▶ Optimierte auf Langlebigkeit und höchste Ansprüche

Material	Chrom-Vanadium-Stahl
Beschichtung	verchromt und matt satiniert
Anwendungsart	handbetätigt
Antrieb	Innen-4kant nach DIN 3120 / ISO 1174

Kunststoffaufhänger

Größe Antrieb	Größe Abtrieb	L mm	€/Stk.	Art.-Nr.
12,5 [1/2"]	12,5 [1/2"]	43	8,48	308001



Art.-Gruppe 120

Arretierung Antrieb	Kugelfangrille
Abtrieb	Außen-4kant nach DIN 3120 / ISO 1174
Arretierung Abtrieb	Kugelarretierung
Norm	DIN 3122 / ISO 3315 / DIN 3120 / ISO 1174

Kardangeln 12,5 [1/2"]



- ▶ Kardangeln ermöglicht das Abwinkeln des Steckschlüssel-Einsatzes
- ▶ Zum Betätigen von Schraubverbindungen auf engem Raum bzw. zum Umgehen von Störkanten
- ▶ Höchstes Qualitätsniveau für anspruchsvolle Anwender
- ▶ Optimierte auf Langlebigkeit und höchste Ansprüche
- ▶ Belastbarkeit weit über DIN-/ISO-Normen

Material	Chrom-Vanadium-Stahl
Beschichtung	verchromt und matt satiniert
Anwendungsart	handbetätigt
Antrieb	Innen-4kant nach DIN 3120 / ISO 1174
Größe Antrieb	12,5 [1/2"]

Kunststoffaufhänger

L mm	D1 mm	€/Stk.	Art.-Nr.
67	24,0	11,94	310000

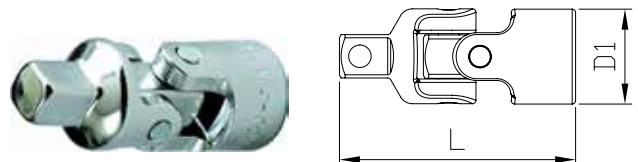

Art.-Gruppe 120

Arretierung Antrieb	Kugelfangrille
Abtrieb	Außen-4kant nach DIN 3120 / ISO 1174
Arretierung Abtrieb	Kugelarretierung
Norm	DIN 3123 / ISO 3316 / DIN 3120 / ISO 1174
Größe Abtrieb	12,5 [1/2"]

Adapter 4-kant



- Ermöglicht die Kombination von Antriebswerkzeugen (Knarren, Drehmomentschlüssel) und Steckschlüssel-Einsätzen mit verschiedenen 4kant-Größen

Material	Chrom-Vanadium-Stahl
Beschichtung	verchromt
Anwendungsart	handbetätigt
Antrieb	Innen-4kant nach DIN 3120 / ISO 1174

Lose in PE-Tüte

Größe Antrieb	Größe Abtrieb	L mm	€/Stk.	Art.-Nr.
10 [3/8"]	12,5 [1/2"]	33	5,02	4249
12,5 [1/2"]	10 [3/8"]	36	6,79	4250



Art.-Gruppe 120

Arretierung Antrieb	Kugelfangrille
Abtrieb	Außen-4kant nach DIN 3120 / ISO 1174
Arretierung Abtrieb	Kugelarretierung
Norm	DIN 3120 / ISO 1174



Größe Antrieb	Größe Abtrieb	L mm	€/Stk.	Art.-Nr.
12,5 [1/2"]	20 [3/4"]	49	15,15	4246
20 [3/4"]	12,5 [1/2"]	53	22,55	4251

Steckschlüssel-Schiene leer magnetisch 12,5 [1/2"] inkl. 14 Halter



- Ideal zur übersichtlichen Aufbewahrung von Steckschlüssel-Einsätzen
- Magnetische Rückseite ermöglicht schnelles und werkzeugloses Anbringen an Werkzeugboards oder Werkstattwagen
- Rückseitiges Flies schützt Oberflächen vor Verkratzung
- Stabile und langlebige Ausführung aus eloxiertem Aluminium, Halte-Clips aus stabilem Kunststoff
- Inklusive 14 Halte-Clips für Steckschlüssel-Einsätze



Art.-Gruppe 120

Abtrieb	Außen-4kant nach DIN 3120 / ISO 1174
Beschichtung	eloxiert
Abtrieb	Außen-4kant nach DIN 3120 / ISO 1174

Kunststoffaufhänger

Beschreibung	€/Stk.	Art.-Nr.
Steckschlüssel-Schiene	31,67	422001

Größe Abtrieb	12,5 [1/2"]
Arretierung Abtrieb	Kugelarretierung
Norm	DIN 3120 / ISO 1174



Beschreibung	€/Stk.	Art.-Nr.
Ersatzhalter 12,5 [1/2"], 10 Stück	10,56	422011

Steckschlüssel-Schiene bestückt metrisch 12,5 [1/2"]



- Metrischer Steckschlüssel-Einsatz für den Dauereinsatz in Industrie, Handwerk und Automotive
- Höchstes Qualitätsniveau für anspruchsvolle Anwender
- Exakte Passgenauigkeit und höchste Kraftübertragung bei geringerem Verschleiß
- Optimierte Langlebigkeit für höchste Ansprüche
- Präzision und Belastbarkeit weit über DIN-/ISO-Normen
- Hohe Griffigkeit durch umlaufende Rändelung



Art.-Gruppe 120

Material	Chrom-Vanadium-Stahl
Beschichtung	verchromt und matt satiniert, griffig gerändelt
Anwendungsart	handbetätigt
Antrieb	Innen-4kant nach DIN 3120 / ISO 1174

Faltkarton

Größe Antrieb	12,5 [1/2"]
Arretierung Antrieb	Kugelfangrille
Abtrieb	Außen-6kant nach DIN 3124 / ISO 2725-1
Norm	DIN 3124 / ISO 2725-1 / DIN 3120 / ISO 1174



Ausführung	Bestückung	€/Stk.	Art.-Nr.
kurz, 38/41 mm	10 - 11 - 12 - 13 - 14 - 15 - 17 - 18 - 19 - 22 mm	41,36	4221
lang, 77 mm	10 - 11 - 12 - 13 - 14 - 15 - 17 - 18 - 19 - 22 mm	78,21	4222

Steckschlüssel-Schiene bestückt E-TX 12,5 [1/2"]

Art-Gruppe 120



- ▶ Steckschlüssel-Einsatz für Schrauben mit Außen-TX-Antrieb (E-TX)
- ▶ Höchstes Qualitätsniveau für anspruchsvolle Anwender
- ▶ Exakte Passgenauigkeit und höchste Kraftübertragung bei geringerem Verschleiß
- ▶ Optimierte Langlebigkeit für höchste Ansprüche
- ▶ Präzision und Belastbarkeit weit über DIN-/ISO-Normen
- ▶ Hohe Griffbarkeit durch umlaufende Rändelung



Material	Chrom-Vanadium-Stahl
Beschichtung	verchromt und matt satiniert, griffig gerändelt
Anwendungsart	handbetätigt
Antrieb	Innen-4kant nach DIN 3120 / ISO 1174

Größe Antrieb	12,5 [1/2"]
Arretierung Antrieb	Kugelfangrille
Abtrieb	Außen-TX
Norm	DIN 3120 / ISO 1174

Faltkarton

Ausführung	Bestückung	€/Stk.	Art.-Nr.
kurz, 40 mm	E12 - E14 - E16 - E18 - E20 - E22 - E24	40,03	4223

Steckschlüssel-Schiene bestückt für Innen-TX-Schrauben 12,5 [1/2"]

Art-Gruppe 120



- ▶ Steckschlüssel-Einsatz für Schrauben mit Innen-TX-Antrieb
- ▶ Höchstes Qualitätsniveau für anspruchsvolle Anwender
- ▶ Exakte Passgenauigkeit und höchste Kraftübertragung bei geringerem Verschleiß
- ▶ Optimierte Langlebigkeit für höchste Ansprüche
- ▶ Präzision und Belastbarkeit weit über DIN-/ISO-Normen
- ▶ Hohe Griffbarkeit durch umlaufende Rändelung



Material	Chrom-Vanadium-Stahl, S2-Stahl
Beschichtung	verchromt und matt satiniert, griffig gerändelt
Anwendungsart	handbetätigt
Antrieb	Innen-4kant nach DIN 3120 / ISO 1174

Größe Antrieb	12,5 [1/2"]
Arretierung Antrieb	Kugelfangrille
Abtrieb	für Innen-TX-Schrauben
Norm	DIN 3120 / ISO 1174

Faltkarton

Ausführung	Bestückung	€/Stk.	Art.-Nr.
kurz, 60 mm	T10 - T15 - T20 - T25 - T27 - T30 - T40 - T45 - T50 - T55	62,63	4236

Steckschlüssel-Schiene bestückt für Innen-TX-Schrauben 12,5 [1/2"]

Art-Gruppe 120



- ▶ Steckschlüssel-Einsatz für Schrauben mit Innen-TX-Antrieb
- ▶ Höchstes Qualitätsniveau für anspruchsvolle Anwender
- ▶ Exakte Passgenauigkeit und höchste Kraftübertragung bei geringerem Verschleiß
- ▶ Optimierte Langlebigkeit für höchste Ansprüche
- ▶ Präzision und Belastbarkeit weit über DIN-/ISO-Normen
- ▶ Hohe Griffbarkeit durch umlaufende Rändelung



Material	Chrom-Vanadium-Stahl, S2-Stahl
Beschichtung	verchromt und matt satiniert, griffig gerändelt
Anwendungsart	handbetätigt
Antrieb	Innen-4kant nach DIN 3120 / ISO 1174

Größe Antrieb	12,5 [1/2"]
Arretierung Antrieb	Kugelfangrille
Abtrieb	für Innen-TX-Schrauben
Norm	DIN 3120 / ISO 1174

Faltkarton

Ausführung	Bestückung	€/Stk.	Art.-Nr.
lang, 100 mm	T10 - T15 - T20 - T25 - T27 - T30 - T40 - T45 - T50 - T55 - T60	85,95	4231

Steckschlüssel-Schiene bestückt für Innen-TX-Schrauben mit stirnseitiger Bohrung 12,5 [1/2"]

Art-Gruppe 120



- ▶ Steckschlüssel-Einsatz für Schrauben mit Innen-TX-Antrieb
- ▶ Höchstes Qualitätsniveau für anspruchsvolle Anwender
- ▶ Exakte Passgenauigkeit und höchste Kraftübertragung bei geringerem Verschleiß
- ▶ Optimierte Langlebigkeit für höchste Ansprüche
- ▶ Präzision und Belastbarkeit weit über DIN-/ISO-Normen
- ▶ Hohe Griffbarkeit durch umlaufende Rändelung



Material	Chrom-Vanadium-Stahl, S2-Stahl
Beschichtung	verchromt und matt satiniert, griffig gerändelt
Anwendungsart	handbetätigt
Antrieb	Innen-4kant nach DIN 3120 / ISO 1174

Größe Antrieb	12,5 [1/2"]
Arretierung Antrieb	Kugelfangrille
Abtrieb	für Innen-TX-Schrauben mit stirnseitiger Bohrung
Norm	DIN 3120 / ISO 1174

Faltkarton



Ausführung	Bestückung	€/Stk.	Art.-Nr.
kurz, 60 mm	T10 - T15 - T20 - T25 - T27 - T30 - T40 - T45 - T50 - T55 - T60	63,24	4224

Steckschlüssel-Schiene bestückt für Innen-6kant-Schrauben 12,5 [1/2"]

Art-Gruppe 120



- ▶ Steckschlüssel-Einsatz für Schrauben mit Innen-6kant-Antrieb
- ▶ Höchstes Qualitätsniveau für anspruchsvolle Anwender
- ▶ Exakte Passgenauigkeit und höchste Kraftübertragung bei geringerem Verschleiß
- ▶ Optimierte Langlebigkeit für höchste Ansprüche
- ▶ Präzision und Belastbarkeit weit über DIN-/ISO-Normen
- ▶ Hohe Griffbarkeit durch umlaufende Rändelung



Material	Chrom-Vanadium-Stahl, S2-Stahl
Beschichtung	verchromt und matt satiniert, griffig gerändelt
Anwendungsart	handbetätigt
Antrieb	Innen-4kant nach DIN 3120 / ISO 1174

Größe Antrieb	12,5 [1/2"]
Arretierung Antrieb	Kugelfangrille
Abtrieb	für Innen-6kant-Schrauben
Norm	DIN 3120 / ISO 1174

Faltkarton



Ausführung	Bestückung	€/Stk.	Art.-Nr.
kurz und lang	60 mm: 5 - 6 - 8 - 10 - 12 mm - 100 mm: 5 - 6 - 7 - 8 - 10 - 12 mm	77,39	4234
leere Schiene	mit 11 Clips	12,06	422 000

Steckschlüssel-Schiene bestückt für Innen-Vielzahn-Schrauben 12,5 [1/2"]

Art.-Gruppe 120



- ▶ Steckschlüssel-Einsatz für Schrauben mit Innen-Vielzahn-Antrieb
- ▶ Höchstes Qualitätsniveau für anspruchsvolle Anwender
- ▶ Exakte Passgenauigkeit und höchste Kraftübertragung bei geringerem Verschleiß
- ▶ Optimiert auf Langlebigkeit für höchste Ansprüche
- ▶ Präzision und Belastbarkeit weit über DIN-/ISO-Normen
- ▶ Hohe Griffbarkeit durch umlaufende Rändelung



Material	Chrom-Vanadium-Stahl, S2-Stahl
Beschichtung	verchromt und matt satiniert, griffig gerändelt
Anwendungsart	handbetätigt
Antrieb	Innen-4kant nach DIN 3120 / ISO 1174

Größe Antrieb	12,5 [1/2"]
Arretierung Antrieb	Kugelfangrille
Abtrieb	für Innen-Vielzahn-Schrauben
Norm	DIN 3120 / ISO 1174

Faltkarton



Ausführung	Bestückung	€/Stk.	Art.-Nr.
kurz und lang	60 mm: M5 - M6 - M8 - M10 - M12 - M14 - M16 - 100 mm: M5 - M6 - M8 - M10	83,64	4233

Steckschlüssel-Schiene bestückt gemischt 12,5 [1/2"]

Art.-Gruppe 120



- ▶ Steckschlüssel-Einsatz für Schrauben mit Innen-6kant- oder Innen-Vielzahn-Antrieb
- ▶ Höchstes Qualitätsniveau für anspruchsvolle Anwender
- ▶ Exakte Passgenauigkeit und höchste Kraftübertragung bei geringerem Verschleiß
- ▶ Optimiert auf Langlebigkeit für höchste Ansprüche
- ▶ Präzision und Belastbarkeit weit über DIN-/ISO-Normen
- ▶ Hohe Griffbarkeit durch umlaufende Rändelung



Material	Chrom-Vanadium-Stahl, S2-Stahl
Beschichtung	verchromt und matt satiniert, griffig gerändelt
Anwendungsart	handbetätigt
Antrieb	Innen-4kant nach DIN 3120 / ISO 1174

Größe Antrieb	12,5 [1/2"]
Arretierung Antrieb	Kugelfangrille
Abtrieb	für Innen-6kant-Schrauben und für Innen-Vielzahn-Schrauben
Norm	DIN 3120 / ISO 1174

Faltkarton



Ausführung	Bestückung	€/Stk.	Art.-Nr.
lang, 100 mm	5 - 6 - 7 - 8 - 10 mm - M6 - M8 - M10 - M12 - M14 - M16	95,12	4232

Steckschlüssel-Schiene bestückt gemischt 12,5 [1/2"]

Art.-Gruppe 120



- ▶ Steckschlüssel-Einsatz für Schrauben mit Innen-6kant- oder Innen-Vielzahn-Antrieb
- ▶ Höchstes Qualitätsniveau für anspruchsvolle Anwender
- ▶ Exakte Passgenauigkeit und höchste Kraftübertragung bei geringerem Verschleiß
- ▶ Optimiert auf Langlebigkeit für höchste Ansprüche
- ▶ Präzision und Belastbarkeit weit über DIN-/ISO-Normen
- ▶ Hohe Griffbarkeit durch umlaufende Rändelung



Material	Chrom-Vanadium-Stahl, S2-Stahl
Beschichtung	verchromt und matt satiniert, griffig gerändelt
Anwendungsart	handbetätigt
Antrieb	Innen-4kant nach DIN 3120 / ISO 1174

Größe Antrieb	12,5 [1/2"]
Arretierung Antrieb	Kugelfangrille
Abtrieb	für Innen-6kant-Schrauben und für Innen-Vielzahn-Schrauben
Norm	DIN 3120 / ISO 1174

Faltkarton



Ausführung	Bestückung	€/Stk.	Art.-Nr.
kurz, 60 mm	5 - 6 - 7 - 8 - 10 - 12 mm - M5 - M6 - M8 - M10 - M12	74,31	4235

Steckschlüssel-Einsatz metrisch 6-kant 20 [3/4"]

Art-Gruppe 120



- ▶ Metrischer Steckschlüssel-Einsatz für den Dauereinsatz in Industrie, Handwerk und Automotive
- ▶ Höchstes Qualitätsniveau für anspruchsvolle Anwender
- ▶ Exakte Passgenauigkeit und höchste Kraftübertragung bei geringerem Verschleiß
- ▶ Optimiert auf Langlebigkeit für höchste Ansprüche
- ▶ Präzision und Belastbarkeit weit über DIN-/ISO-Normen

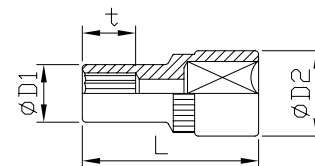

Ausführung	kurz
Material	Chrom-Vanadium-Stahl
Beschichtung	verchromt und matt satiniert
Anwendungsart	handbetätigt
Antrieb	Innen-4kant nach DIN 3120 / ISO 1174

Größe Antrieb	20 [3/4"]
Arretierung Antrieb	Kugelfangrille
Abtrieb	Außen-6kant nach DIN 3124 / ISO 2725-1
Norm	DIN 3124 / ISO 2725-1 / DIN 3120 / ISO 1174

Ohne Verpackung

Größe	L mm	D1 mm	D2 mm	t mm	€/Stk.	Art.-Nr.
19	50,5	29,0	33,0	14,0	14,29	400190
21	50,5	31,0	33,0	14,0	14,29	400210
22	50,5	32,0	36,0	14,0	14,29	400220
23	50,5	33,0	36,0	14,0	14,29	400230
24	50,5	34,0	36,0	16,0	14,29	400240
26	50,5	37,0	36,0	16,0	15,05	400260
27	50,5	38,0	36,0	22,0	15,05	400270
29	52	40,0	36,0	22,0	15,92	400290

Größe	L mm	D1 mm	D2 mm	t mm	€/Stk.	Art.-Nr.
30	52	42,0	36,0	24,0	16,58	400300
32	55	44,0	36,0	26,0	16,58	400320
35	58	48,0	38,0	26,0	17,30	400350
36	58	50,0	38,0	28,0	17,30	400360
38	60	52,0	38,0	28,0	19,00	400380
41	64	56,0	40,0	30,0	22,65	400410
46	67	62,0	42,0	32,0	27,20	400460
50	72	68,0	42,0	34,0	30,25	400500

Verlängerung 20 [3/4"]

Art-Gruppe 120



- ▶ Zur Vergrößerung des Arbeitsbereichs bei Verschraubungen mit Steckschlüssel-Einsätzen
- ▶ Höchstes Qualitätsniveau für anspruchsvolle Anwender
- ▶ Optimiert auf Langlebigkeit und höchste Ansprüche
- ▶ Belastbarkeit weit über DIN-/ISO-Normen

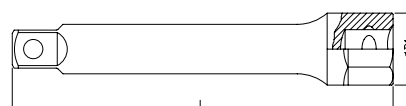

Ausführung	lang
Material	Chrom-Vanadium-Stahl
Beschichtung	verchromt und matt satiniert
Anwendungsart	handbetätigt
Antrieb	Innen-4kant nach DIN 3120 / ISO 1174

Arretierung Antrieb	Kugelfangrille
Abtrieb	Außen-4kant nach DIN 3120 / ISO 1174
Arretierung Abtrieb	Kugelarretierung
Norm	DIN 3123 / ISO 3316 / DIN 3120 / ISO 1174

Ohne Verpackung

L mm	D1 mm	€/Stk.	Art.-Nr.
100	35,5	20,45	407100
200	35,5	28,75	407200

L mm	D1 mm	€/Stk.	Art.-Nr.
400	35,5	49,90	407400

Gleitgriff 20 [3/4"]



- ▶ Ideal zum Einsatz als T-Griff oder L-Griff
- ▶ Verschiebbarer Außen-4kant – ideal als Hebel bei festsitzenden Schrauben
- ▶ Optimiert auf Langlebigkeit und höchste Ansprüche

Material	Chrom-Vanadium-Stahl
Beschichtung	verchromt und matt satiniert
Anwendungsart	handbetätigt
Abtrieb	Außen-4kant nach DIN 3120 / ISO 1174

Ohne Verpackung

L mm	D1 mm	€/Stk.	Art.-Nr.
450	20,0	47,55	408000

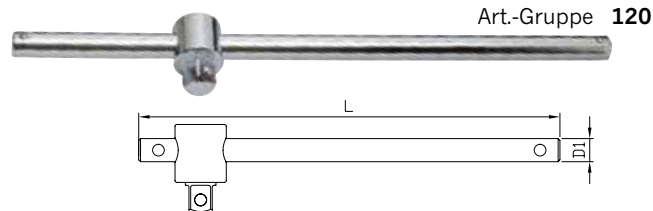

Größe Abtrieb	20 [3/4"]
Arretierung Abtrieb	Kugelarretierung
Norm	DIN 3122 / ISO 3315 / DIN 3120 / ISO 1174

Adapter 4-kant



- ▶ Ermöglicht die Kombination von Antriebswerkzeugen (Knarren, Drehmomentschlüssel) und Steckschlüssel-Einsätzen mit verschiedenen 4kant-Größen

Material	Chrom-Vanadium-Stahl
Beschichtung	verchromt
Anwendungsart	handbetätigt
Antrieb	Innen-4kant nach DIN 3120 / ISO 1174

Lose in PE-Tüte

Größe Antrieb	Größe Abtrieb	L mm	€/Stk.	Art.-Nr.
20 [3/4"]	12,5 [1/2"]	53	22,55	4251
20 [3/4"]	25 [1"]	62	28,91	4247



Art-Gruppe 120

Arretierung Antrieb	Kugelfangrille
Abtrieb	Außen-4kant nach DIN 3120 / ISO 1174
Arretierung Abtrieb	Kugelarretierung
Norm	DIN 3120 / ISO 1174

Größe Antrieb	Größe Abtrieb	L mm	€/Stk.	Art.-Nr.
25 [1"]	20 [3/4"]	73	37,62	4252

Steckschlüssel-Einsatz metrisch 12-kant 25 [1"]



- ▶ Metrischer Steckschlüssel-Einsatz für den Dauereinsatz in Industrie, Handwerk und Automotive
- ▶ Höchstes Qualitätsniveau für anspruchsvolle Anwender
- ▶ Exakte Passgenauigkeit und höchste Kraftübertragung bei geringerem Verschleiß
- ▶ Optimierte Langlebigkeit für höchste Ansprüche
- ▶ Präzision und Belastbarkeit weit über DIN-/ISO-Normen

Ausführung	kurz
Material	Chrom-Vanadium-Stahl
Beschichtung	verchromt und matt satiniert
Anwendungsart	handbetätigt
Antrieb	Innen-4kant nach DIN 3120 / ISO 1174

Ohne Verpackung

Größe	L mm	D1 mm	D2 mm	t mm	€/Stk.	Art.-Nr.
36	65	52,0	45,0	28,0	28,10	500360
38	65	54,0	45,0	30,0	28,65	500380
41	70	57,0	45,0	32,0	31,24	500410
46	75	65,0	50,0	34,0	35,89	500460
50	75	70,0	50,0	34,0	41,36	500500
54	79	74,0	55,0	40,0	49,76	500540
55	80	76,0	55,0	40,0	55,97	500550
58	80	79,0	55,0	40,0	57,51	500580
60	84	82,0	55,0	42,0	60,39	500600

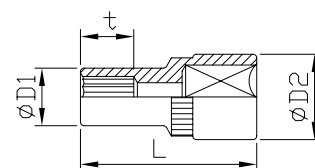

Art-Gruppe 120

Größe Antrieb	25 [1"]
Arretierung Antrieb	Kugelfangrille
Abtrieb	Außen-12kant nach DIN 3124 / ISO 2725-1
Norm	DIN 3124 / ISO 2725-1 / DIN 3120 / ISO 1174

Größe	L mm	D1 mm	D2 mm	t mm	€/Stk.	Art.-Nr.
63	87	86,0	55,0	44,0	66,70	500630
65	87	88,0	55,0	44,0	77,08	500650
67	89	90,0	55,0	46,0	78,97	500670
70	92	94,0	60,0	48,0	93,89	500700
71	92	95,0	60,0	48,0	98,40	500710
75	96	100,0	60,0	52,0	108,50	500750
77	103	102,0	60,0	54,0	111,00	500770
80	105	105,0	60,0	54,0	115,60	500800

Verlängerung 25 [1"]

Art-Gruppe 120



- ▶ Zur Vergrößerung des Arbeitsbereichs bei Verschraubungen mit Steckschlüssel-Einsätzen
- ▶ Höchstes Qualitätsniveau für anspruchsvolle Anwender
- ▶ Optimierte Langlebigkeit und höchste Ansprüche
- ▶ Belastbarkeit weit über DIN-/ISO-Normen

Material	Chrom-Vanadium-Stahl
Beschichtung	verchromt und matt satiniert
Anwendungsart	handbetätigt
Antrieb	Innen-4kant nach DIN 3120 / ISO 1174
Größe Antrieb	25 [1"]

Ohne Verpackung

L mm	D1 mm	€/Stk.	Art.-Nr.
200	48,0	63,59	507200

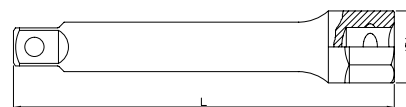

Arretierung Antrieb	Kugelfangrille
Abtrieb	Außen-4kant nach DIN 3120 / ISO 1174
Größe Abtrieb	25 [1"]
Arretierung Abtrieb	Kugelarretierung
Norm	DIN 3123 / ISO 3316 / DIN 3120 / ISO 1174

L mm	D1 mm	€/Stk.	Art.-Nr.
400	48,0	97,55	507400

Universalgriff 25 [1"]

Art-Gruppe 120



- ▶ Zur Verwendung mit Gleitgriff-Adapter 508000 als Gleitgriff für 25 [1"] Steckschlüssel-Werkzeuge

Material	Chrom-Vanadium-Stahl
Beschichtung	verchromt und matt satiniert
Anwendungsart	handbetätigt

Ohne Verpackung

L mm	D1 mm	€/Stk.	Art.-Nr.
560	40,0	69,59	508560



Gleitgriff-Adapter 25 [1"]

Art-Gruppe 120



- ▶ Ideal zum Einsatz als T-Griff oder L-Griff in Verbindung mit Universalgriff 508560
- ▶ Verschiebbarer Außen-4kant – ideal als Hebel bei festsitzenden Schrauben
- ▶ Optimierte Langlebigkeit und höchste Ansprüche

Material	Chrom-Vanadium-Stahl
Beschichtung	verchromt und matt satiniert
Anwendungsart	handbetätigt
Antrieb	Innen-4kant nach DIN 3120 / ISO 1174

Ohne Verpackung

Größe Antrieb	Größe Abtrieb	L mm	€/Stk.	Art.-Nr.
25 [1"]	25 [1"]	73	43,24	508000



Arretierung Antrieb	Kugelfangrille
Abtrieb	Außen-4kant nach DIN 3120 / ISO 1174
Arretierung Abtrieb	Kugelarretierung
Norm	DIN 3122 / ISO 3315 / DIN 3120 / ISO 1174

Kardangeln 25 [1"]

Art-Gruppe 120



- ▶ Kardangeln ermöglicht das Abwinkeln des Steckschlüssel-Einsatzes
- ▶ Zum Betätigen von Schraubverbindungen auf engem Raum bzw. zum Umgehen von Störkanten
- ▶ Höchstes Qualitätsniveau für anspruchsvolle Anwender
- ▶ Optimierte Langlebigkeit und höchste Ansprüche
- ▶ Belastbarkeit weit über DIN-/ISO-Normen

Material	Chrom-Vanadium-Stahl
Beschichtung	verchromt und matt satiniert
Anwendungsart	handbetätigt
Antrieb	Innen-4kant nach DIN 3120 / ISO 1174

Ohne Verpackung

L mm	D1 mm	€/Stk.	Art.-Nr.
140	49,0	98,75	510000

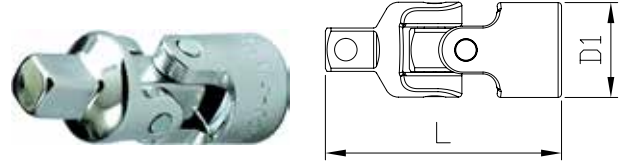

Arretierung Antrieb	Kugelfangrille
Abtrieb	Außen-4kant nach DIN 3120 / ISO 1174
Arretierung Abtrieb	Kugelarretierung
Norm	DIN 3123 / ISO 3316 / DIN 3120 / ISO 1174

Adapter 4-kant

Art-Gruppe 120



- ▶ Ermöglicht die Kombination von Antriebswerkzeugen (Knarren, Drehmomentschlüssel) und Steckschlüssel-Einsätzen mit verschiedenen 4kant-Größen

Material	Chrom-Vanadium-Stahl
Beschichtung	verchromt
Anwendungsart	handbetätigt
Antrieb	Innen-4kant nach DIN 3120 / ISO 1174

Ohne Verpackung

Größe Antrieb	Größe Abtrieb	L mm	€/Stk.	Art.-Nr.
20 [3/4"]	25 [1"]	62	28,91	4247



Arretierung Antrieb	Kugelfangrille
Abtrieb	Außen-4kant nach DIN 3120 / ISO 1174
Arretierung Abtrieb	Kugelarretierung
Norm	DIN 3120 / ISO 1174

Größe Antrieb	Größe Abtrieb	L mm	€/Stk.	Art.-Nr.
25 [1"]	20 [3/4"]	73	37,62	4252

Xi-on MULTI-Steckschlüssel



Wenn nichts mehr geht, greift Xi-on!

- ▶ Extrem innovativ: Revolutionäres Xi-on Spezialprofil öffnet bis zu 85% abgerundete Schrauben und Muttern
- ▶ Öffnet alle gängigen metrischen 6-kant-, 12-kant und Vielzahn-Muttern & -Schrauben
- ▶ Greift auch da noch, wo herkömmliche Steckschlüssel-Einsätze versagen
- ▶ Empfohlen von der Redaktion »Technik und Motor« der FAZ
- ▶ Exakte Passgenauigkeit und höchste Kraftübertragung bei geringerem Verschleiß
- ▶ Aus hochwertigem Chrom-Vanadium-Stahl für lange Standzeit und Lebensdauer
- ▶ Hohe Griffigkeit durch umlaufende Rändelung

Multifunktionale Steckschlüssel-Einsätze



6-kant



85% abgerundet



12-kant



Vielzahn

In praktischen Sets und als Einzel-Steckschlüssel

Art.-Nr. 4131 Seite H 63



Artikel ab Seite H 123

Xi-on Steckschlüssel-Einsatz metrisch 6-kant 6,3 [1/4"]

Art-Gruppe 125



- ▶ Wenn nichts mehr geht, greift Xi-on!
- ▶ Extrem innovativ: Revolutionäres Xi-on Spezialprofil öffnet bis zu 85% abgerundete Schrauben und Muttern
- ▶ Öffnet alle gängigen metrischen 6-kant-, 12-kant und Vielzahn-Muttern & -Schrauben
- ▶ Greift auch da noch, wo herkömmliche Steckschlüssel-Einsätze versagen
- ▶ Empfohlen von der Redaktion »Technik und Motor« der FAZ
- ▶ Exakte Passgenauigkeit und höchste Kraftübertragung bei geringerem Verschleiß
- ▶ Hohe Griffigkeit durch umlaufende Rändelung

Ausführung	kurz
Material	Chrom-Vanadium-Stahl
Beschichtung	verchromt und matt satiniert, griffig gerändelt
Anwendungsart	handbetätigt
Antrieb	Innen-4kant nach DIN 3120 / ISO 1174

Kunststoffaufhänger

Größe	L mm	D1 mm	D2 mm	t mm	€/Stk.	Art.-Nr.
4	25	6,7	11,8	3,5	2,64	411004
4,5	25	7,3	11,8	3,5	2,64	411045
5	25	8,0	11,8	4,0	2,64	411005
5,5	25	8,6	11,8	4,0	2,64	411055
6	25	9,2	11,8	4,5	2,64	411006
7	25	10,7	11,8	6,0	2,64	411007

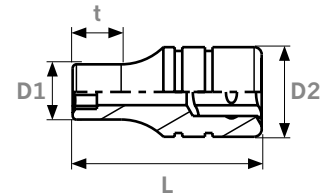

Größe Antrieb	6,3 [1/4"]
Arretierung Antrieb	Kugelfangrille
Abtrieb	Außen-6kant
Norm	DIN 3120 / ISO 1174

Xi-on



Größe	L mm	D1 mm	D2 mm	t mm	€/Stk.	Art.-Nr.
8	25	11,8	11,8	6,0	2,64	411008
9	25	12,8	12,0	6,0	2,64	411009
10	25	14,8	12,0	7,0	2,64	411010
11	25	15,8	14,0	8,0	2,79	411011
12	25	16,9	14,0	9,0	2,79	411012
13	25	17,9	14,0	9,0	3,08	411013

Xi-on Bit-Steckschlüssel-Einsatz für Schlitz-Schrauben 6,3 [1/4"]

Art-Gruppe 125



- ▶ Steckschlüssel-Einsatz für Schlitz-Schrauben
- ▶ Höchstes Qualitätsniveau für anspruchsvolle Anwender
- ▶ Exakte Passgenauigkeit und höchste Kraftübertragung bei geringerem Verschleiß
- ▶ Optimierte Langlebigkeit für höchste Ansprüche
- ▶ Präzision und Belastbarkeit weit über DIN-/ISO-Normen
- ▶ Hohe Griffigkeit durch umlaufende Rändelung

Ausführung	kurz
Material	Chrom-Vanadium-Stahl, S2-Stahl
Beschichtung	verchromt und matt satiniert, griffig gerändelt
Anwendungsart	handbetätigt
Antrieb	Innen-4kant nach DIN 3120 / ISO 1174

Kunststoffaufhänger

Größe	L1 mm	L2 mm	D1 mm	€/Stk.	Art.-Nr.
5,5	32	12	11,0	3,64	411255

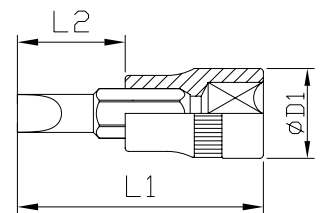

Größe Antrieb	6,3 [1/4"]
Arretierung Antrieb	Kugelfangrille
Abtrieb	für Schlitzschrauben
Norm	DIN 3120 / ISO 1174



Größe	L1 mm	L2 mm	D1 mm	€/Stk.	Art.-Nr.
7	32	12	11,0	3,64	411207

Xi-on Bit-Steckschlüssel-Einsatz für Kreuzschlitz-Schrauben PH 6,3 [1/4"]

Art-Gruppe 125



- ▶ Steckschlüssel-Einsatz für Kreuzschlitz-Schrauben mit PH-Antrieb
- ▶ Höchstes Qualitätsniveau für anspruchsvolle Anwender
- ▶ Exakte Passgenauigkeit und höchste Kraftübertragung bei geringerem Verschleiß
- ▶ Optimiert auf Langlebigkeit für höchste Ansprüche
- ▶ Präzision und Belastbarkeit weit über DIN-/ISO-Normen
- ▶ Hohe Griffigkeit durch umlaufende Rändelung

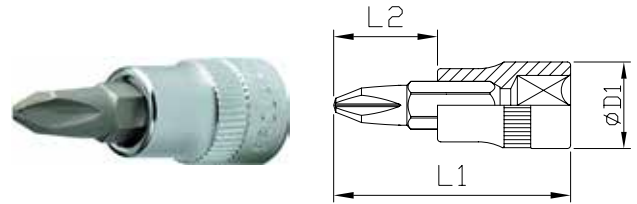

Ausführung	kurz
Material	Chrom-Vanadium-Stahl, S2-Stahl
Beschichtung	verchromt und matt satiniert, griffig gerändelt
Anwendungsart	handbetätigt
Antrieb	Innen-4kant nach DIN 3120 / ISO 1174

Größe Antrieb	6,3 [1/4"]
Arretierung Antrieb	Kugelfangrille
Abtrieb	für Kreuzschlitz-Schrauben PH
Norm	DIN 3120 / ISO 1174

Kunststoffaufhänger

Größe	L1 mm	L2 mm	D1 mm	€/Stk.	Art.-Nr.
PH 1	32	12	11,0	3,64	411301

Größe	L1 mm	L2 mm	D1 mm	€/Stk.	Art.-Nr.
PH 2	32	12	11,0	3,64	411302

Xi-on Bit-Steckschlüssel-Einsatz für Innen-6kant-Schrauben 6,3 [1/4"]

Art-Gruppe 125



- ▶ Steckschlüssel-Einsatz für Schrauben mit Innen-6kant-Antrieb
- ▶ Höchstes Qualitätsniveau für anspruchsvolle Anwender
- ▶ Exakte Passgenauigkeit und höchste Kraftübertragung bei geringerem Verschleiß
- ▶ Optimiert auf Langlebigkeit für höchste Ansprüche
- ▶ Präzision und Belastbarkeit weit über DIN-/ISO-Normen
- ▶ Hohe Griffigkeit durch umlaufende Rändelung

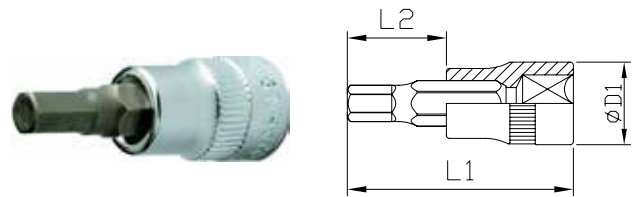

Ausführung	kurz
Material	Chrom-Vanadium-Stahl, S2-Stahl
Beschichtung	verchromt und matt satiniert, griffig gerändelt
Anwendungsart	handbetätigt
Antrieb	Innen-4kant nach DIN 3120 / ISO 1174

Größe Antrieb	6,3 [1/4"]
Arretierung Antrieb	Kugelfangrille
Abtrieb	für Innen-6kant-Schrauben
Norm	DIN 3120 / ISO 1174

Kunststoffaufhänger

Größe	L1 mm	L2 mm	D1 mm	€/Stk.	Art.-Nr.
3,0	32	12	11,0	3,64	411603
4,0	32	12	11,0	3,64	411604
5,0	32	12	11,0	3,64	411605

Größe	L1 mm	L2 mm	D1 mm	€/Stk.	Art.-Nr.
6,0	32	12	11,0	3,64	411606
8,0	32	12	11,0	3,64	411608
10,0	32	12	11,0	3,64	411610

Xi-on Verlängerung 6,3 [1/4"]

Art-Gruppe 125



- ▶ Zur Vergrößerung des Arbeitsbereichs bei Verschraubungen mit Steckschlüssel-Einsätzen
- ▶ Höchstes Qualitätsniveau für anspruchsvolle Anwender
- ▶ Optimiert auf Langlebigkeit und höchste Ansprüche
- ▶ Belastbarkeit weit über DIN-/ISO-Normen



Material	Chrom-Vanadium-Stahl
Beschichtung	verchromt und matt satiniert
Anwendungsart	handbetätigt
Antrieb	Innen-4kant nach DIN 3120 / ISO 1174
Größe Antrieb	6,3 [1/4"]

Arretierung Antrieb	Kugelfangrille
Abtrieb	Außen-4kant nach DIN 3120 / ISO 1174
Größe Abtrieb	6,3 [1/4"]
Arretierung Abtrieb	Kugelarretierung
Norm	DIN 3123 / ISO 3316 / DIN 3120 / ISO 1174

Kunststoffaufhänger

L mm	D1 mm	€/Stk.	Art.-Nr.
50	12,5	3,21	411705

L mm	D1 mm	€/Stk.	Art.-Nr.
150	12,5	6,70	411715

Xi-on Gleitgriff 6,3 [1/4"]



- ▶ Ideal zum Einsatz als T-Griff oder L-Griff
- ▶ Verschiebbarer Außen-4kant – ideal als Hebel bei festsitzenden Schrauben
- ▶ Optimierte auf Langlebigkeit und höchste Ansprüche

Material	Chrom-Vanadium-Stahl
Beschichtung	verchromt und matt satiniert
Anwendungsart	handbetätigt
Abtrieb	Außen-4kant nach DIN 3120 / ISO 1174

Kunststoffaufhänger

L mm	D1 mm	€/Stk.	Art.-Nr.
110	6,2	5,87	411081



Art.-Gruppe 125

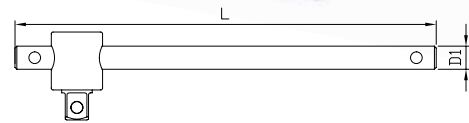

Größe Abtrieb	6,3 [1/4"]
Arretierung Abtrieb	Kugelarretierung
Norm	DIN 3122 / ISO 3315 / DIN 3120 / ISO 1174

Xi-on



Xi-on Gleitgriff-Adapter 6,3 [1/4"]



- ▶ Ideal zum Einsatz als T-Griff oder L-Griff in Verbindung mit Verlängerung
- ▶ Verschiebbarer Außen-4kant – ideal als Hebel bei festsitzenden Schrauben
- ▶ Optimierte auf Langlebigkeit und höchste Ansprüche

Material	Chrom-Vanadium-Stahl
Beschichtung	verchromt und matt satiniert
Anwendungsart	handbetätigt
Antrieb	Innen-4kant nach DIN 3120 / ISO 1174

Ohne Verpackung

Größe Antrieb	Größe Abtrieb	€/Stk.	Art.-Nr.
10 [3/8"]	6,3 [1/4"]	6,61	411438



Art.-Gruppe 125

Arretierung Antrieb	Kugelfangrille
Abtrieb	Außen-4kant nach DIN 3120 / ISO 1174
Arretierung Abtrieb	Kugelarretierung
Norm	DIN 3122 / ISO 3315 / DIN 3120 / ISO 1174

Xi-on Kardangelenk 6,3 [1/4"]



- ▶ Kardangelenk ermöglicht das Abwinkeln des Steckschlüssel-Einsatzes
- ▶ Zum Betätigen von Schraubverbindungen auf engem Raum bzw. zum Umgehen von Störkanten
- ▶ Höchstes Qualitätsniveau für anspruchsvolle Anwender
- ▶ Optimierte auf Langlebigkeit und höchste Ansprüche
- ▶ Belastbarkeit weit über DIN-/ISO-Normen

Material	Chrom-Vanadium-Stahl
Beschichtung	verchromt und matt satiniert
Anwendungsart	handbetätigt
Antrieb	Innen-4kant nach DIN 3120 / ISO 1174
Größe Antrieb	6,3 [1/4"]

Ohne Verpackung

L mm	D1 mm	€/Stk.	Art.-Nr.
41	14,0	7,67	411100

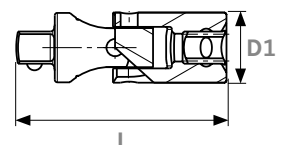

Art.-Gruppe 125

Arretierung Antrieb	Kugelfangrille
Abtrieb	Außen-4kant nach DIN 3120 / ISO 1174
Größe Abtrieb	6,3 [1/4"]
Arretierung Abtrieb	Kugelarretierung
Norm	DIN 3123 / ISO 3316 / DIN 3120 / ISO 1174

Xi-on Steckgriff 6,3 [1/4"]

Art-Gruppe 125



- ▶ Zur Verwendung von Steckschlüssel-Einsätzen als Schraubendreher
- ▶ Ideal für enge Arbeitsbereiche
- ▶ Mit 4kant-Aufsatz am Griffende zur Kombination mit Verlängerungen oder Umschaltknarre

Material	Chrom-Vanadium-Stahl
Beschichtung	verchromt und matt satiniert
Anwendungsart	handbetätigt
Antrieb	Innen-4kant nach DIN 3120 / ISO 1174
Größe Antrieb	6,3 [1/4"]

Kunststoffaufhänger



Arretierung Antrieb	Kugelfangrille
Abtrieb	Außen-4kant nach DIN 3120 / ISO 1174
Größe Abtrieb	6,3 [1/4"]
Arretierung Abtrieb	Kugelarretierung
Norm	DIN 3120 / ISO 1174



L1	L2	€/Stk.	Art.-Nr.
150 mm	50 mm	9,08	411915

Xi-on Steckschlüssel-Schiene bestückt metrisch 6,3 [1/4"]

Art-Gruppe 125



- ▶ Wenn nichts mehr geht, greift Xi-on!
- ▶ Extrem innovativ: Revolutionäres Xi-on Spezialprofil öffnet bis zu 85% abgerundete Schrauben und Muttern
- ▶ Öffnet alle gängigen metrischen 6-kant-, 12-kant und Vielzahn-Muttern & -Schrauben
- ▶ Greift auch da noch, wo herkömmliche Steckschlüssel-Einsätze versagen
- ▶ Empfohlen von der Redaktion »Technik und Motor« der FAZ
- ▶ Exakte Passgenauigkeit und höchste Kraftübertragung bei geringerem Verschleiß
- ▶ Hohe Griffigkeit durch umlaufende Rändelung

Material	Chrom-Vanadium-Stahl
Beschichtung	verchromt und matt satiniert, griffig gerändelt
Anwendungsart	handbetätigt
Antrieb	Innen-4kant nach DIN 3120 / ISO 1174

Größe Antrieb	6,3 [1/4"]
Arretierung Antrieb	Kugelfangrille
Abtrieb	Außen-6kant
Norm	DIN 3120 / ISO 1174



Blister-Verpackung

Ausführung	Bestückung	€/Stk.	Art.-Nr.
kurz, 25 mm	4 - 4,5 - 5 - 5,5 - 6 - 7 - 8 - 9 - 10 - 11 - 12 - 13 mm	32,40	4109

Xi-on Steckschlüssel-Einsatz metrisch 6-kant 10 [3/8"]

Art-Gruppe 125



- ▶ Wenn nichts mehr geht, greift Xi-on!
- ▶ Extrem innovativ: Revolutionäres Xi-on Spezialprofil öffnet bis zu 85% abgerundete Schrauben und Muttern
- ▶ Öffnet alle gängigen metrischen 6-kant-, 12-kant und Vielzahn-Muttern & -Schrauben
- ▶ Greift auch da noch, wo herkömmliche Steckschlüssel-Einsätze versagen
- ▶ Empfohlen von der Redaktion »Technik und Motor« der FAZ
- ▶ Exakte Passgenauigkeit und höchste Kraftübertragung bei geringerem Verschleiß
- ▶ Hohe Griffigkeit durch umlaufende Rändelung

Ausführung	kurz
Material	Chrom-Vanadium-Stahl
Beschichtung	verchromt und matt satiniert, griffig gerändelt
Anwendungsart	handbetätigt
Antrieb	Innen-4kant nach DIN 3120 / ISO 1174

Kunststoffaufhänger

Größe	L mm	D1 mm	D2 mm	t mm	€/Stk.	Art.-Nr.
8	30	11,9	16,9	6,0	3,35	412008
10	30	14,4	16,9	7,0	3,35	412010
11	30	16,9	16,9	8,0	3,35	412011
12	30	16,5	16,5	9,0	3,35	412012
13	30	17,8	17,0	9,0	3,64	412013
14	30	19,5	17,5	13,0	3,64	412014

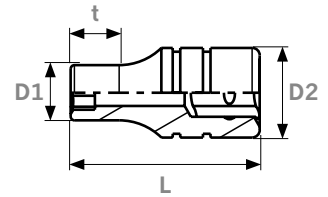

Größe Antrieb	10 [3/8"]
Arretierung Antrieb	Kugelfangrille
Abtrieb	Außen-6kant
Norm	DIN 3120 / ISO 1174

Xi-on



Größe	L mm	D1 mm	D2 mm	t mm	€/Stk.	Art.-Nr.
15	30	20,8	18,0	13,0	3,77	412015
16	30	21,8	18,0	13,0	3,77	412016
17	30	23,3	19,0	13,0	3,92	412017
18	30	24,4	20,0	13,0	4,19	412018
19	30	25,5	24,0	13,0	4,46	412019

Xi-on Verlängerung 10 [3/8"]

Art-Gruppe 125



- ▶ Zur Vergrößerung des Arbeitsbereichs bei Verschraubungen mit Steckschlüssel-Einsätzen
- ▶ Höchstes Qualitätsniveau für anspruchsvolle Anwender
- ▶ Optimiert auf Langlebigkeit und höchste Ansprüche
- ▶ Belastbarkeit weit über DIN-/ISO-Normen

Material	Chrom-Vanadium-Stahl
Beschichtung	verchromt und matt satiniert
Anwendungsart	handbetätigt
Antrieb	Innen-4kant nach DIN 3120 / ISO 1174
Größe Antrieb	6,3 [1/4"]

Kunststoffaufhänger

L mm	D1 mm	€/Stk.	Art.-Nr.
75	17,8	5,21	412707

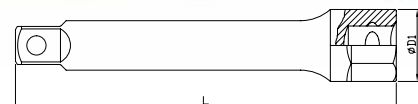

Arretierung Antrieb	Kugelfangrille
Abtrieb	Außen-4kant nach DIN 3120 / ISO 1174
Größe Abtrieb	6,3 [1/4"]
Arretierung Abtrieb	Kugelarretierung
Norm	DIN 3123 / ISO 3316 / DIN 3120 / ISO 1174



L mm	D1 mm	€/Stk.	Art.-Nr.
150	17,8	6,43	412715

Xi-on Gleitgriff 10 [3/8"]

- ▶ Ideal zum Einsatz als T-Griff oder L-Griff
- ▶ Verschiebbarer Außen-4kant – ideal als Hebel bei festsitzenden Schrauben
- ▶ Optimiert auf Langlebigkeit und höchste Ansprüche

Material	Chrom-Vanadium-Stahl
Beschichtung	verchromt und matt satiniert
Anwendungsart	handbetätigt
Abtrieb	Außen-4kant nach DIN 3120 / ISO 1174

Kunststoffaufhänger



L mm	D1 mm	€/Stk.	Art.-Nr.
200	10,5	12,58	412920



Art-Gruppe 125

Größe Abtrieb	10 [3/8"]
Arretierung Abtrieb	Kugelarretierung
Norm	DIN 3122 / ISO 3315 / DIN 3120 / ISO 1174

Xi-on Kardangelenk 10 [3/8"]

- ▶ Kardangelenk ermöglicht das Abwinkeln des Steckschlüssel-Einsatzes
- ▶ Zum Betätigen von Schraubverbindungen auf engem Raum bzw. zum Umgehen von Störkanten
- ▶ Höchstes Qualitätsniveau für anspruchsvolle Anwender
- ▶ Optimiert auf Langlebigkeit und höchste Ansprüche
- ▶ Belastbarkeit weit über DIN-/ISO-Normen

Material	Chrom-Vanadium-Stahl
Beschichtung	verchromt und matt satiniert
Anwendungsart	handbetätigt
Antrieb	Innen-4kant nach DIN 3120 / ISO 1174
Größe Antrieb	10 [3/8"]

Ohne Verpackung

L mm	D1 mm	€/Stk.	Art.-Nr.
57	18,9	9,77	412100

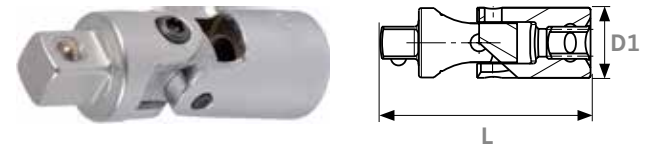

Art-Gruppe 125

Arretierung Antrieb	Kugelfangrille
Abtrieb	Außen-4kant nach DIN 3120 / ISO 1174
Größe Abtrieb	10 [3/8"]
Arretierung Abtrieb	Kugelarretierung
Norm	DIN 3123 / ISO 3316 / DIN 3120 / ISO 1174

Xi-on Steckschlüssel-Schiene bestückt metrisch 10 [3/8"]

- ▶ Wenn nichts mehr geht, greift Xi-on!
- ▶ Extrem innovativ: Revolutionäres Xi-on Spezialprofil öffnet bis zu 85% abgerundete Schrauben und Muttern
- ▶ Öffnet alle gängigen metrischen 6-kant-, 12-kant und Vielzahn-Muttern & -Schrauben
- ▶ Greift auch da noch, wo herkömmliche Steckschlüssel-Einsätze versagen
- ▶ Empfohlen von der Redaktion »Technik und Motor« der FAZ
- ▶ Exakte Passgenauigkeit und höchste Kraftübertragung bei geringerem Verschleiß
- ▶ Hohe Griffigkeit durch umlaufende Rändelung

Material	Chrom-Vanadium-Stahl
Beschichtung	verchromt und matt satiniert, griffig gerändelt
Anwendungsart	handbetätigt
Antrieb	Innen-4kant nach DIN 3120 / ISO 1174

Blister-Verpackung

Ausführung	Bestückung	€/Stk.	Art.-Nr.
kurz, 30 mm	Ø 8 - 10 - 11 - 12 - 13 - 14 - 15 - 16 - 17 - 18 - 19 mm	40,30	4119



Art-Gruppe 125

Größe Antrieb	10 [3/8"]
Arretierung Antrieb	Kugelfangrille
Abtrieb	Außen-6kant
Norm	DIN 3120 / ISO 1174



Xi-on Steckschlüssel-Einsatz metrisch 6-kant 12,5 [1/2"]

Art-Gruppe 125



- ▶ Wenn nichts mehr geht, greift Xi-on!
- ▶ Extrem innovativ: Revolutionäres Xi-on Spezialprofil öffnet bis zu 85% abgerundete Schrauben und Muttern
- ▶ Öffnet alle gängigen metrischen 6-kant-, 12-kant und Vielzahn-Muttern & -Schrauben
- ▶ Greift auch da noch, wo herkömmliche Steckschlüssel-Einsätze versagen
- ▶ Empfohlen von der Redaktion »Technik und Motor« der FAZ
- ▶ Exakte Passgenauigkeit und höchste Kraftübertragung bei geringerem Verschleiß
- ▶ Hohe Griffigkeit durch umlaufende Rändelung

Material	Chrom-Vanadium-Stahl
Beschichtung	verchromt und matt satiniert, griffig gerändelt
Anwendungsart	handbetätigt
Antrieb	Innen-4kant nach DIN 3120 / ISO 1174

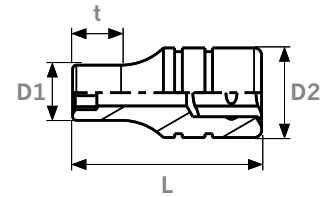

Größe Antrieb	12,5 [1/2"]
Arretierung Antrieb	Kugelfangrille
Abtrieb	Außen-6kant
Norm	DIN 3120 / ISO 1174

Kunststoffaufhänger

Größe	L mm	D1 mm	D2 mm	t mm	€/Stk.	Art.-Nr.
10	38	15,3	22,0	10,0	4,04	413010
11	38	16,5	22,0	10,0	4,04	413011
12	38	17,8	22,0	11,0	4,04	413012
13	38	19,0	22,0	11,0	4,04	413013
14	38	20,3	22,0	11,0	4,04	413014
15	38	21,5	22,0	11,0	4,04	413015
16	38	22,8	22,0	14,0	4,04	413016
17	38	23,9	22,5	14,0	4,75	413017

Größe	L mm	D1 mm	D2 mm	t mm	€/Stk.	Art.-Nr.
18	38	24,8	24,0	15,0	5,03	413018
19	38	26,5	24,5	15,0	5,16	413019
21	38	28,8	27,0	15,0	5,72	413021
22	38	29,9	28,0	18,0	6,28	413022
24	38	32,8	30,0	18,0	6,99	413024
27	45	35,9	33,0	21,0	8,65	413027
30	45	39,9	34,0	23,0	9,93	413030
32	45	41,9	36,0	23,0	10,47	413032

Xi-on Verlängerung 12,5 [1/2"]

Art-Gruppe 125



- ▶ Zur Vergrößerung des Arbeitsbereichs bei Verschraubungen mit Steckschlüssel-Einsätzen
- ▶ Höchstes Qualitätsniveau für anspruchsvolle Anwender
- ▶ Optimierte Langlebigkeit und höchste Ansprüche
- ▶ Belastbarkeit weit über DIN-/ISO-Normen

Material	Chrom-Vanadium-Stahl
Beschichtung	verchromt und matt satiniert
Anwendungsart	handbetätigt
Antrieb	Innen-4kant nach DIN 3120 / ISO 1174
Größe Antrieb	12,5 [1/2"]

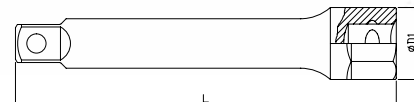

Arretierung Antrieb	Kugelfangrille
Abtrieb	Außen-4kant nach DIN 3120 / ISO 1174
Größe Abtrieb	12,5 [1/2"]
Arretierung Abtrieb	Kugelarretierung
Norm	DIN 3123 / ISO 3316 / DIN 3120 / ISO 1174

Kunststoffaufhänger

L mm	D1 mm	€/Stk.	Art.-Nr.
125	18,0	7,95	413712

L mm	D1 mm	€/Stk.	Art.-Nr.
250	18,0	12,59	413725

Xi-on Gleitgriff-Adapter 12,5 [1/2"]

Art.-Gruppe 125



- ▶ Ideal zum Einsatz als T-Griff oder L-Griff in Verbindung mit Verlängerung
- ▶ Verschiebbarer Außen-4kant – ideal als Hebel bei festsitzenden Schrauben
- ▶ Optimiert auf Langlebigkeit und höchste Ansprüche



Material	Chrom-Vanadium-Stahl
Beschichtung	verchromt und matt satiniert
Anwendungsart	handbetätigt
Antrieb	Innen-4kant nach DIN 3120 / ISO 1174

Arretierung Antrieb	Kugelfangrille
Abtrieb	Außen-4kant nach DIN 3120 / ISO 1174
Arretierung Abtrieb	Kugelarretierung
Norm	DIN 3122 / ISO 3315 / DIN 3120 / ISO 1174

Kunststoffaufhänger

Größe Antrieb	Größe Abtrieb	€/Stk.	Art.-Nr.
10 [3/8"]	12,5 [1/2"]	8,24	413812

Xi-on Kardangelenk 12,5 [1/2"]

Art.-Gruppe 125



- ▶ Kardangelenk ermöglicht das Abwinkeln des Steckschlüssel-Einsatzes
- ▶ Zum Betätigen von Schraubverbindungen auf engem Raum bzw. zum Umgehen von Störkanten
- ▶ Höchstes Qualitätsniveau für anspruchsvolle Anwender
- ▶ Optimiert auf Langlebigkeit und höchste Ansprüche
- ▶ Belastbarkeit weit über DIN-/ISO-Normen

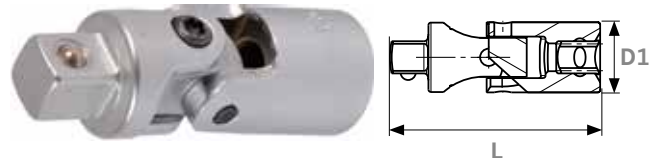

Material	Chrom-Vanadium-Stahl
Beschichtung	verchromt und matt satiniert
Anwendungsart	handbetätigt
Antrieb	Innen-4kant nach DIN 3120 / ISO 1174
Größe Antrieb	12,5 [1/2"]

Arretierung Antrieb	Kugelfangrille
Abtrieb	Außen-4kant nach DIN 3120 / ISO 1174
Größe Abtrieb	12,5 [1/2"]
Arretierung Abtrieb	Kugelarretierung
Norm	DIN 3123 / ISO 3316 / DIN 3120 / ISO 1174

Kunststoffaufhänger

L mm	D1 mm	€/Stk.	Art.-Nr.
73	25,0	11,59	413100

Xi-on Steckschlüssel-Schiene bestückt metrisch 12,5 [1/2"]

Art.-Gruppe 125



- ▶ Wenn nichts mehr geht, greift Xi-on!
- ▶ Extrem innovativ: Revolutionäres Xi-on Spezialprofil öffnet bis zu 85% abgerundete Schrauben und Muttern
- ▶ Öffnet alle gängigen metrischen 6-kant-, 12-kant und Vielzahn-Muttern & -Schrauben
- ▶ Greift auch da noch, wo herkömmliche Steckschlüssel-Einsätze versagen
- ▶ Empfohlen von der Redaktion »Technik und Motor« der FAZ
- ▶ Exakte Passgenauigkeit und höchste Kraftübertragung bei geringerem Verschleiß
- ▶ Hohe Griffigkeit durch umlaufende Rändelung



Material	Chrom-Vanadium-Stahl
Beschichtung	verchromt und matt satiniert, griffig gerändelt
Anwendungsart	handbetätigt
Antrieb	Innen-4kant nach DIN 3120 / ISO 1174

Größe Antrieb	12,5 [1/2"]
Arretierung Antrieb	Kugelfangrille
Abtrieb	Außen-6kant
Norm	DIN 3120 / ISO 1174

Blister-Verpackung

Ausführung	Bestückung	€/Stk.	Art.-Nr.
kurz, 38 mm	10 - 11 - 12 - 13 - 14 - 15 - 16 - 17 - 18 - 19 mm	42,85	4129

Schlag-Steckschlüssel-Einsatz metrisch 6-kant 12,5 [1/2"]

Art-Gruppe 120

- ▶ Metrische Schlag-Steckschlüssel-Einsätze für den Dauereinsatz in Industrie, Handwerk und Automotive
- ▶ Aus speziellem Chrom-Vanadium-Molybdän-Stahl (CrMoV) gefertigt und dadurch für den anspruchsvollen Einsatz mit Druckluftschraubern geeignet
- ▶ Mit Aufnahme für Sicherungsstift und Sicherungsring zur Befestigung am Schlagschrauber
- ▶ Höchstes Qualitätsniveau für anspruchsvolle Anwender
- ▶ Optimiert auf Langlebigkeit und höchste Ansprüche auch im Dauereinsatz im Schlagschrauber
- ▶ Belastbarkeit weit über DIN-/ISO-Normen

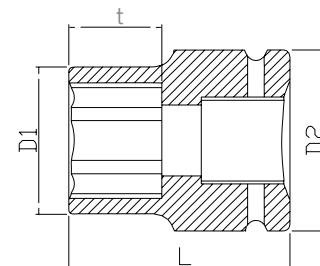

Ausführung	kurz
Material	Chrom-Vanadium-Molybdän-Stahl
Beschichtung	schwarz phosphatiert
Anwendungsart	maschinenbetätigt
Antrieb	Innen-4kant nach DIN 3121 / ISO 1174

Größe Antrieb	12,5 [1/2"]
Arretierung Antrieb	Sicherungsstift, Sicherungsring und Kugelfangrinne
Abtrieb	Außen-6kant nach DIN 3129 / ISO 2725-2
Norm	DIN 3129 / ISO 2725-2 / DIN 3121 / ISO 1174

Kunststoffaufhänger

Größe	L mm	D1 mm	D2 mm	t mm	€/Stk.	Art.-Nr.
8	39	14,0	25,0	6,0	6,20	380008
9	39	15,0	25,0	6,0	6,20	380009
10	39	17,0	25,0	6,0	6,20	380010
11	39	18,0	25,0	8,0	6,20	380011
12	39	19,0	25,0	8,0	6,20	380012
13	39	20,0	25,0	8,0	6,20	380013
14	39	22,0	25,0	8,0	6,20	380014
15	39	23,0	30,0	8,0	6,94	380015
16	39	24,0	30,0	9,0	6,94	380016
17	39	26,0	30,0	9,0	6,94	380017
18	39	27,0	30,0	10,0	6,94	380018

Größe	L mm	D1 mm	D2 mm	t mm	€/Stk.	Art.-Nr.
19	39	28,0	30,0	10,0	7,82	380019
20	39	29,0	30,0	12,0	7,82	380020
21	39	30,0	30,0	12,0	8,56	380021
22	39	31,8	30,0	12,0	9,15	380022
23	39	31,8	30,0	14,0	9,15	380023
24	39	33,8	30,0	14,0	10,18	380024
25	39	35,0	30,0	14,0	11,22	380025
27	39	37,8	30,0	14,0	12,66	380027
28	39	39,8	30,0	16,0	13,48	380028
30	48	41,8	30,0	16,0	15,12	380030
32	48	43,8	30,0	18,0	16,14	380032

Tiefer Schlag-Steckschlüssel-Einsatz metrisch 6-kant 12,5 [1/2"]

Art-Gruppe 120

- ▶ Extra tiefer Steckschlüssel-Einsatz – ideal für enge Arbeitsbereiche oder schwer erreichbare Schrauben und Muttern
- ▶ Aus speziellem Chrom-Vanadium-Molybdän-Stahl (CrMoV) gefertigt und dadurch für den anspruchsvollen Einsatz mit Druckluftschraubern geeignet
- ▶ Mit Aufnahme für Sicherungsstift und Sicherungsring zur Befestigung am Schlagschrauber
- ▶ Höchstes Qualitätsniveau für anspruchsvolle Anwender
- ▶ Optimiert auf Langlebigkeit und höchste Ansprüche auch im Dauereinsatz im Schlagschrauber
- ▶ Belastbarkeit weit über DIN-/ISO-Normen

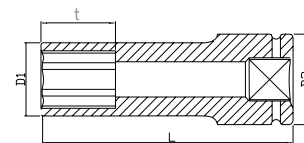

Ausführung	lang
Material	Chrom-Vanadium-Molybdän-Stahl
Beschichtung	schwarz phosphatiert
Anwendungsart	maschinenbetätigt
Antrieb	Innen-4kant nach DIN 3121 / ISO 1174

Größe Antrieb	12,5 [1/2"]
Arretierung Antrieb	Sicherungsstift, Sicherungsring und Kugelfangrinne
Abtrieb	Außen-6kant nach DIN 3129 / ISO 2725-2
Norm	DIN 3129 / ISO 2725-2 / DIN 3121 / ISO 1174

Kunststoffaufhänger

Größe	L mm	D1 mm	D2 mm	t mm	€/Stk.	Art.-Nr.
8	77	14,0	25,0	12,0	9,74	381008
9	77	15,0	25,0	12,0	9,74	381009
10	77	17,0	25,0	12,0	9,74	381010
11	77	18,0	25,0	13,0	9,74	381011
12	77	19,0	25,0	14,0	9,74	381012
13	77	20,0	25,0	14,0	9,74	381013
14	77	22,0	25,0	14,0	9,74	381014
15	77	23,0	30,0	16,0	10,77	381015
16	77	24,0	30,0	16,0	10,77	381016
17	77	26,0	30,0	17,0	10,77	381017
18	77	27,0	30,0	18,0	10,77	381018

Größe	L mm	D1 mm	D2 mm	t mm	€/Stk.	Art.-Nr.
19	77	28,0	30,0	20,0	10,77	381019
20	77	29,0	30,0	20,0	11,22	381020
21	77	30,0	30,0	22,0	12,10	381021
22	77	31,8	30,0	22,0	13,48	381022
23	77	31,8	30,0	24,0	14,30	381023
24	77	33,8	30,0	24,0	16,04	381024
25	77	35,0	30,0	24,0	17,78	381025
27	77	37,8	30,0	25,0	19,32	381027
28	78	39,8	30,0	25,0	20,04	381028
30	78	41,8	30,0	25,0	21,01	381030
32	78	43,8	30,0	25,0	22,14	381032

Schlag-Steckschlüssel-Einsatz E-TX 12,5 [1/2"]

Art-Gruppe 120



- ▶ Steckschlüssel-Einsatz für Schrauben mit Außen-TX-Antrieb (E-TX)
- ▶ Aus speziellem Chrom-Vanadium-Molybdän-Stahl (CrMoV) gefertigt und dadurch für den anspruchsvollen Einsatz mit Druckluftschraubern geeignet
- ▶ Mit Aufnahme für Sicherungsstift und Sicherungsring zur Befestigung am Schlagschrauber
- ▶ Höchstes Qualitätsniveau für anspruchsvolle Anwender
- ▶ Optimiert auf Langlebigkeit und höchste Ansprüche auch im Dauereinsatz im Schlagschrauber
- ▶ Belastbarkeit weit über DIN-/ISO-Normen

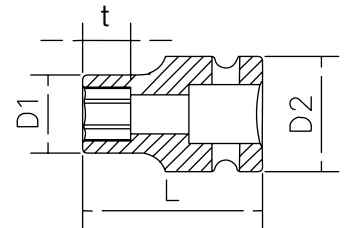

Ausführung	kurz
Material	Chrom-Vanadium-Molybdän-Stahl
Beschichtung	schwarz phosphatiert
Anwendungsart	maschinenbetätigt
Antrieb	Innen-4kant nach DIN 3121 / ISO 1174

Größe Antrieb	12,5 [1/2"]
Arretierung Antrieb	Sicherungsstift, Sicherungsring und Kugelfanggrille
Abtrieb	Außen-TX
Norm	DIN 3121 / ISO 1174

Kunststoffaufhänger

Größe	L mm	D1 mm	D2 mm	t mm	€/Stk.	Art.-Nr.
E10	38	14,2	25,0	7,5	8,27	384010
E11	38	15,0	25,0	8,0	8,27	384011
E12	38	16,0	25,0	8,5	8,27	384012
E14	38	18,0	25,0	10,0	8,27	384014
E16	38	20,0	25,0	11,0	8,27	384016

Größe	L mm	D1 mm	D2 mm	t mm	€/Stk.	Art.-Nr.
E18	38	22,0	25,0	12,0	8,27	384018
E20	38	24,0	30,0	14,0	9,90	384020
E22	45	25,5	30,0	16,0	9,90	384022
E24	45	28,0	30,0	18,0	10,76	384024

Schlag-Steckschlüssel-Einsatz für Innen-TX-Schrauben 12,5 [1/2"]

Art-Gruppe 120



- ▶ Steckschlüssel-Einsatz für Schrauben mit Innen-TX-Antrieb
- ▶ Aus speziellem Chrom-Vanadium-Molybdän-Stahl (CrMoV) gefertigt und dadurch für den anspruchsvollen Einsatz mit Druckluftschraubern geeignet
- ▶ Mit Aufnahme für Sicherungsstift und Sicherungsring zur Befestigung am Schlagschrauber
- ▶ Höchstes Qualitätsniveau für anspruchsvolle Anwender
- ▶ Optimiert auf Langlebigkeit und höchste Ansprüche auch im Dauereinsatz im Schlagschrauber
- ▶ Belastbarkeit weit über DIN-/ISO-Normen

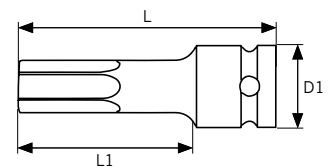

Ausführung	lang
Material	Chrom-Vanadium-Molybdän-Stahl
Beschichtung	schwarz phosphatiert
Anwendungsart	maschinenbetätigt
Antrieb	Innen-4kant nach DIN 3121 / ISO 1174

Größe Antrieb	12,5 [1/2"]
Arretierung Antrieb	Sicherungsstift, Sicherungsring und Kugelfanggrille
Abtrieb	für Innen-TX-Schrauben
Norm	DIN 3121 / ISO 1174

Kunststoffaufhänger

Größe	L mm	L1 mm	D1 mm	€/Stk.	Art.-Nr.
T20	78	55	25,0	11,96	385020
T25	78	55	25,0	11,96	385025
T27	78	55	25,0	11,96	385027
T30	78	55	25,0	11,96	385030
T40	78	55	25,0	11,96	385040

Größe	L mm	L1 mm	D1 mm	€/Stk.	Art.-Nr.
T45	78	55	25,0	11,96	385045
T50	78	55	25,0	11,96	385050
T55	78	55	25,0	12,77	385055
T60	78	55	25,0	12,77	385060
T70	78	55	25,0	14,45	385070

Schlag-Steckschlüssel-Einsatz für Innen-6kant-Schrauben 12,5 [1/2"]

Art-Gruppe 120



- ▶ Steckschlüssel-Einsatz für Schrauben mit Innen-6kant-Antrieb
- ▶ Aus speziellem Chrom-Vanadium-Molybdän-Stahl (CrMoV) gefertigt und dadurch für den anspruchsvollen Einsatz mit Druckluftschraubern geeignet
- ▶ Mit Aufnahme für Sicherungsstift und Sicherungsring zur Befestigung am Schlagschrauber
- ▶ Höchstes Qualitätsniveau für anspruchsvolle Anwender
- ▶ Optimiert auf Langlebigkeit und höchste Ansprüche auch im Dauereinsatz im Schlagschrauber
- ▶ Belastbarkeit weit über DIN-/ISO-Normen

Ausführung	lang
Material	Chrom-Vanadium-Molybdän-Stahl
Beschichtung	schwarz phosphatiert
Anwendungsart	maschinenbetätigt
Antrieb	Innen-4kant nach DIN 3121 / ISO 1174

Kunststoffaufhänger

Größe	L mm	L1 mm	D1 mm	€/Stk.	Art.-Nr.
4	78	50	25,0	11,96	386004
5	78	50	25,0	11,96	386005
6	78	50	25,0	11,96	386006
8	78	50	25,0	11,96	386008
10	78	50	25,0	11,96	386010

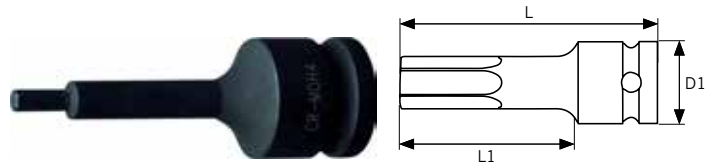

Größe Antrieb	12,5 [1/2"]
Arretierung Antrieb	Sicherungsstift, Sicherungsring und Kugelfangrille
Abtrieb	für Innen-6kant-Schrauben
Norm	DIN 3121 / ISO 1174

Größe	L mm	L1 mm	D1 mm	€/Stk.	Art.-Nr.
12	78	50	25,0	11,96	386012
14	78	50	25,0	12,77	386014
17	78	50	25,0	12,77	386017
19	78	50	25,0	14,45	386019

Tiefer Schlag-Steckschlüssel-Einsatz für Leichtmetallfelgen metrisch 12,5 [1/2"]

Art-Gruppe 120



- ▶ Kunststoffummantelt zum beschädigungsfreien Arbeiten an Leichtmetallfelgen
- ▶ Aus speziellem Chrom-Vanadium-Molybdän-Stahl (CrMoV) gefertigt und dadurch für den anspruchsvollen Einsatz mit Druckluftschraubern geeignet
- ▶ Schnelles Auffinden der richtigen Schlüsselweite durch unterschiedliche Farbgebung

Ausführung	lang
Material	Chrom-Vanadium-Molybdän-Stahl
Beschichtung	farbig eloxiert, kunststoffummantelt
Anwendungsart	maschinenbetätigt
Antrieb	Innen-4kant nach DIN 3121 / ISO 1174

Kunststoffaufhänger

Größe	Beschreibung	L mm	D1 mm	D2 mm	t mm	€/Stk.	Art.-Nr.
17	blau	85	30,0	30,0	23,0	14,90	382017
19	gelb	85	30,0	30,0	23,0	14,90	382019
21	rot	85	30,0	30,0	23,0	14,90	382021

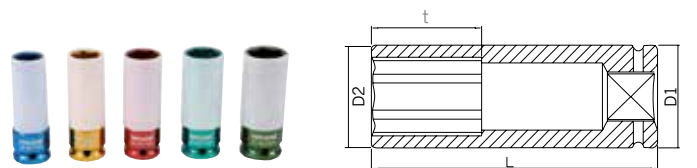

Größe Antrieb	12,5 [1/2"]
Arretierung Antrieb	Kugelfangrille
Abtrieb	Außen-6kant
Norm	DIN 3121 / ISO 1174

Größe	Beschreibung	L mm	D1 mm	D2 mm	t mm	€/Stk.	Art.-Nr.
22	hellgrün	85	30,0	32,0	23,0	16,70	382022
24	dunkelgrün	85	30,0	34,0	23,0	18,00	382024

Tiefer Schlag-Steckschlüssel-Einsatz für Leichtmetallfelgen metrisch 12,5 [1/2"]

Art-Gruppe 120



- ▶ Kunststoffummantelt zum beschädigungsfreien Arbeiten an Leichtmetallfelgen
- ▶ Aus speziellem Chrom-Vanadium-Molybdän-Stahl (CrMoV) gefertigt und dadurch für den anspruchsvollen Einsatz mit Druckluftschraubern geeignet
- ▶ Schnelles Auffinden der richtigen Schlüsselweite durch unterschiedliche Farbgebung

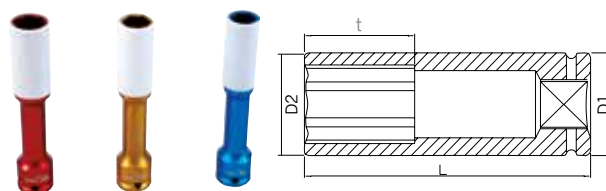

Ausführung	extra lang
Material	Chrom-Vanadium-Molybdän-Stahl
Beschichtung	farbig eloxiert, kunststoffummantelt
Anwendungsart	maschinenbetätigt
Antrieb	Innen-4kant nach DIN 3121 / ISO 1174

Größe Antrieb	12,5 [1/2"]
Arretierung Antrieb	Kugelarretierung
Abtrieb	Außen-6kant
Norm	DIN 3121 / ISO 1174

Kunststoffaufhänger

Größe	Beschreibung	L mm	D1 mm	D2 mm	t mm	€/Stk.	Art.-Nr.
17	blau	150	30,0	30,0	23,0	32,20	382117
17	Kunststoffummantelung					1,30	382117-1
19	gelb	150	30,0	30,0	23,0	32,20	382119
19	Kunststoffummantelung					1,30	382119-1
21	rot	150	30,0	30,0	23,0	32,20	382121
21	Kunststoffummantelung					1,30	382121-1

Schlag-Verlängerung 12,5 [1/2"]

Art-Gruppe 120



- ▶ Zur Vergrößerung des Arbeitsbereichs bei Verschraubungen mit Steckschlüssel-Einsätzen
- ▶ Aus speziellem Chrom-Vanadium-Molybdän-Stahl (CrMoV) gefertigt und dadurch für den anspruchsvollen Einsatz mit Druckluftschraubern geeignet
- ▶ Mit Aufnahme für Sicherungsstift und Sicherungsring zur Befestigung am Schlagschrauber
- ▶ Höchstes Qualitätsniveau für anspruchsvolle Anwender
- ▶ Optimierte auf Langlebigkeit und höchste Ansprüche auch im Dauereinsatz im Schlagschrauber
- ▶ Belastbarkeit weit über DIN-/ISO-Normen

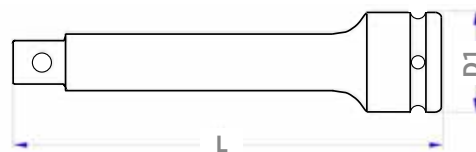

Material	Chrom-Vanadium-Molybdän-Stahl
Beschichtung	schwarz phosphatiert
Anwendungsart	maschinenbetätigt
Antrieb	Innen-4kant nach DIN 3121 / ISO 1174
Größe Antrieb	12,5 [1/2"]

Arretierung Antrieb	Sicherungsstift, Sicherungsring und Kugelfangrille
Abtrieb	Außen-4kant nach DIN 3121 / ISO 1174
Größe Abtrieb	12,5 [1/2"]
Arretierung Abtrieb	Kugelarretierung
Norm	DIN 3121 / ISO 1174

Kunststoffaufhänger

L mm	D1 mm	€/Stk.	Art.-Nr.	L mm	D1 mm	€/Stk.	Art.-Nr.
75	25,0	11,96	387075	125	25,0	13,70	387125

Schlag-Kardangelen 12,5 [1/2"]

Art.-Gruppe 120

- ▶ Kardangelen ermöglicht das Abwinkeln des Steckschlüssel-Einsatzes
- ▶ Zum Betätigen von Schraubverbindungen auf engem Raum bzw. zum Umgehen von Störkanten
- ▶ Aus speziellem Chrom-Vanadium-Molybdän-Stahl (CrMoV) gefertigt und dadurch für den anspruchsvollen Einsatz mit Druckluftschraubern geeignet
- ▶ Mit Aufnahme für Sicherungsstift und Sicherungsring zur Befestigung am Schlagschrauber
- ▶ Höchstes Qualitätsniveau für anspruchsvolle Anwender
- ▶ Optimiert auf Langlebigkeit und höchste Ansprüche auch im Dauereinsatz im Schlagschrauber
- ▶ Belastbarkeit weit über DIN-/ISO-Normen

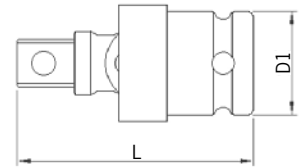

Material	Chrom-Vanadium-Molybdän-Stahl
Beschichtung	schwarz phosphatiert
Anwendungsart	maschinenbetätigt
Antrieb	Innen-4kant nach DIN 3121 / ISO 1174
Größe Antrieb	12,5 [1/2"]

Arretierung Antrieb	Sicherungsstift, Sicherungsring und Kugelfangrille
Abtrieb	Außen-4kant nach DIN 3121 / ISO 1174
Arretierung Abtrieb	Kugelarretierung
Norm	DIN 3121 / ISO 1174
Größe Abtrieb	12,5 [1/2"]

Kunststoffaufhänger



L mm	D1 mm	€/Stk.	Art.-Nr.
67	28,0	23,58	381000

Schlag-Steckschlüssel-Adapter 4-kant

Art.-Gruppe 120

- ▶ Ermöglicht die Kombination von Antriebswerkzeugen (Knarren, Drehmomentschlüssel) und Steckschlüssel-Einsätzen mit verschiedenen 4kant-Größen
- ▶ Aus speziellem Chrom-Vanadium-Molybdän-Stahl (CrMoV) gefertigt und dadurch für den anspruchsvollen Einsatz mit Druckluftschraubern geeignet
- ▶ Mit Aufnahme für Sicherungsstift und Sicherungsring zur Befestigung am Schlagschrauber



Material	Chrom-Vanadium-Molybdän-Stahl
Beschichtung	schwarz phosphatiert
Anwendungsart	maschinenbetätigt
Antrieb	Innen-4kant nach DIN 3121 / ISO 1174

Arretierung Antrieb	Sicherungsstift, Sicherungsring und Kugelfangrille
Abtrieb	Außen-4kant nach DIN 3121 / ISO 1174
Arretierung Abtrieb	Kugelarretierung
Norm	DIN 3121 / ISO 1174

Kunststoffaufhänger



Größe Antrieb	Größe Abtrieb	L mm	€/Stk.	Art.-Nr.
12,5 [1/2"]	10 [3/8"]	38	15,32	381238
12,5 [1/2"]	20 [3/4"]	48	25,82	381234
20 [3/4"]	12,5 [1/2"]	56	21,74	483412

Größe Antrieb	Größe Abtrieb	L mm	€/Stk.	Art.-Nr.
20 [3/4"]	25 [1"]	64	29,47	483410
25 [1"]	20 [3/4"]	75	42,36	581034

Sicherungs-O-Ring

Art.-Gruppe 120



- ▶ Zur Sicherung von Schlag-Steckschlüssel-Einsätzen und Zubehör am Schlagschrauber
- ▶ Benötigt zusätzlich passenden Sicherungs-Stift
- ▶ Passend für Antriebsgröße 12,5 [1/2"]



Material	Nitrilkautschuk NBR 70
Größe Antrieb	12,5 [1/2"]

Lose in PE-Tüte



Größen	€/Stk.	Art.-Nr.
8 - 14	1,40	381410
15 - 36	1,40	383216

Sicherungsstift

Art.-Gruppe 120



- ▶ Zur Sicherung von Schlag-Steckschlüssel-Einsätzen und Zubehör am Schlagschrauber
- ▶ Benötigt zusätzlich passenden Sicherungs-O-Ring
- ▶ Passend für Antriebsgröße 12,5 [1/2"]



Material	Spezialstahl
Größe Antrieb	12,5 [1/2"]

Lose in PE-Tüte



Größen	€/Stk.	Art.-Nr.
8 - 14	0,55	391410
15 - 36	0,55	393216

Schlag-Steckschlüssel-Satz metrisch 12,5 [1/2"]

Art.-Gruppe 120

10
TEILE

- ▶ 10-teiliger Schlagsteckschlüssel-Satz mit den wichtigsten Schlüsselgrößen im stabilen Metallkoffer
- ▶ Metrische Schlag-Steckschlüssel-Einsätze für den Dauereinsatz in Industrie, Handwerk und Automotive
- ▶ Aus speziellem Chrom-Vanadium-Molybdän-Stahl (CrMoV) gefertigt und dadurch für den anspruchsvollen Einsatz mit Druckluftschraubern geeignet
- ▶ Mit Aufnahme für Sicherungsstift und Sicherungsring zur Befestigung am Schlagschrauber
- ▶ Höchstes Qualitätsniveau für anspruchsvolle Anwender
- ▶ Optimiert auf Langlebigkeit und höchste Ansprüche auch im Dauereinsatz im Schlagschrauber
- ▶ Belastbarkeit weit über DIN-/ISO-Normen



Ausführung	kurz
Material	Chrom-Vanadium-Molybdän-Stahl
Beschichtung	schwarz phosphatiert
Anwendungsart	maschinenbetätigt
Antrieb	Innen-4kant nach DIN 3121 / ISO 1174

Größe Antrieb	12,5 [1/2"]t
Arretierung Antrieb	Sicherungsstift, Sicherungsring und Kugelfangrille
Abtrieb	Außen-6kant nach DIN 3129 / ISO 2725-2
Norm	DIN 3129 / ISO 2725-2 / DIN 3121 / ISO 1174

Bestückung	LxBxH mm	€/Stk.	Art.-Nr.
10 Schlag-Steckschlüssel-Einsätze 12,5 [1/2"] 10 - 13 - 14 - 16 - 17 - 18 - 19 - 21 - 22 - 24	250 x 105 x 40	69,30	3080

Schlag-Steckschlüssel-Satz metrisch 12,5 [1/2"]

Art.-Gruppe 120

12
TEILE

- ▶ 12-teiliger Schlagsteckschlüssel-Satz im handlichen und leichten Kunststoffkoffer
- ▶ Metrische Schlag-Steckschlüssel-Einsätze für den Dauereinsatz in Industrie, Handwerk und Automotive
- ▶ Aus speziellem Chrom-Vanadium-Molybdän-Stahl (CrMoV) gefertigt und dadurch für den anspruchsvollen Einsatz mit Druckluftschraubern geeignet
- ▶ Mit Aufnahme für Sicherungsstift und Sicherungsring zur Befestigung am Schlagschrauber
- ▶ Höchstes Qualitätsniveau für anspruchsvolle Anwender
- ▶ Optimiert auf Langlebigkeit und höchste Ansprüche auch im Dauereinsatz im Schlagschrauber
- ▶ Belastbarkeit weit über DIN-/ISO-Normen



Ausführung	kurz
Material	Chrom-Vanadium-Molybdän-Stahl
Beschichtung	schwarz phosphatiert
Anwendungsart	maschinenbetätigt
Antrieb	Innen-4kant nach DIN 3121 / ISO 1174

Größe Antrieb	12,5 [1/2"]
Arretierung Antrieb	Sicherungsstift, Sicherungsring und Kugelfangrille
Abtrieb	Außen-6kant nach DIN 3129 / ISO 2725-2
Norm	DIN 3129 / ISO 2725-2 / DIN 3121 / ISO 1174

Bestückung	LxBxH mm	€/Stk.	Art.-Nr.
10 Schlag-Steckschlüssel-Einsätze 12,5 [1/2"] 10 - 13 - 14 - 16 - 17 - 18 - 19 - 21 - 22 - 24 mm	265 x 180 x 50	102,40	3086
1 Schlag-Verlängerung 12,5 [1/2"] 125 mm			
1 Schlag-Kardangelenk 12,5 [1/2"]			

Schlag-Steckschlüssel-Schiene metrisch 12,5 [1/2"]

Art.-Gruppe 120



- ▶ 3-teiliger Satz mit den wichtigsten 12,5 [1/2"] Schlag-Steckschlüssel-Einsätzen auf Metallschiene
- ▶ Extra tiefer Steckschlüssel-Einsatz – ideal für enge Arbeitsbereiche oder schwer erreichbare Schrauben und Muttern
- ▶ Aus speziellem Chrom-Vanadium-Molybdän-Stahl (CrMoV) gefertigt und dadurch für den anspruchsvollen Einsatz mit Druckluftschraubern geeignet
- ▶ Mit Aufnahme für Sicherungsstift und Sicherungsring zur Befestigung am Schlagschrauber
- ▶ Höchstes Qualitätsniveau für anspruchsvolle Anwender
- ▶ Optimierte Langlebigkeit und höchste Ansprüche auch im Dauereinsatz im Schlagschrauber
- ▶ Belastbarkeit weit über DIN-/ISO-Normen



Ausführung	lang
Material	Chrom-Vanadium-Molybdän-Stahl
Beschichtung	schwarz phosphatiert
Anwendungsart	maschinenbetätigt
Antrieb	Innen-4kant nach DIN 3121 / ISO 1174

Größe Antrieb	12,5 [1/2"]
Arretierung Antrieb	Sicherungsstift, Sicherungsring und Kugelfangrille
Abtrieb	Außen-6kant nach DIN 3129 / ISO 2725-2
Norm	DIN 3129 / ISO 2725-2 / DIN 3121 / ISO 1174

Bestückung	LxBxH mm	€/Stk.	Art.-Nr.
3 Tiefe Schlag-Steckschlüssel-Einsätze 12,5 [1/2"] 17 - 19 - 21	145 x 90 x 35	29,60	3081

Schlag-Steckschlüssel-Satz für Innen-TX-Schrauben 12,5 [1/2"]

Art.-Gruppe 120



- ▶ 9-teiliger Schlag-Steckschlüssel-Satz für Schrauben mit Innen-TX-Antrieb im stabilen Metallkoffer
- ▶ Aus speziellem Chrom-Vanadium-Molybdän-Stahl (CrMoV) gefertigt und dadurch für den anspruchsvollen Einsatz mit Druckluftschraubern geeignet
- ▶ Mit Aufnahme für Sicherungsstift und Sicherungsring zur Befestigung am Schlagschrauber
- ▶ Höchstes Qualitätsniveau für anspruchsvolle Anwender
- ▶ Optimierte Langlebigkeit und höchste Ansprüche auch im Dauereinsatz im Schlagschrauber
- ▶ Belastbarkeit weit über DIN-/ISO-Normen



Ausführung	lang
Material	Chrom-Vanadium-Molybdän-Stahl
Beschichtung	schwarz phosphatiert
Anwendungsart	maschinenbetätigt
Antrieb	Innen-4kant nach DIN 3121 / ISO 1174

Größe Antrieb	12,5 [1/2"]
Arretierung Antrieb	Sicherungsstift, Sicherungsring und Kugelfangrille
Abtrieb	für Innen-TX-Schrauben
Norm	DIN 3121 / ISO 1174

Bestückung	LxBxH mm	€/Stk.	Art.-Nr.
9 Schlag-Steckschlüssel-Einsätze für Innen-TX Schrauben 12,5 [1/2"] T20 - T25 - T27 - T30 - T40 - T45 - T50 - T55 - T60	245 x 95 x 30	105,00	3851

Schlag-Steckschlüssel-Satz für Innen-6kant-Schrauben 12,5 [1/2"]

Art.-Gruppe 120



- ▶ 9-teiliger Schlag-Steckschlüssel-Satz für Schrauben mit Innen-6kant-Antrieb im stabilen Metallkoffer
- ▶ Aus speziellem Chrom-Vanadium-Molybdän-Stahl (CrMoV) gefertigt und dadurch für den anspruchsvollen Einsatz mit Druckluftschraubern geeignet
- ▶ Mit Aufnahme für Sicherungsstift und Sicherungsring zur Befestigung am Schlagschrauber
- ▶ Höchstes Qualitätsniveau für anspruchsvolle Anwender
- ▶ Optimiert auf Langlebigkeit und höchste Ansprüche auch im Dauereinsatz im Schlagschrauber
- ▶ Belastbarkeit weit über DIN-/ISO-Normen



Ausführung	lang
Material	Chrom-Vanadium-Molybdän-Stahl
Beschichtung	schwarz phosphatiert
Anwendungsart	maschinenbetätigt
Antrieb	Innen-4kant nach DIN 3121 / ISO 1174

Größe Antrieb	12,5 [1/2"]
Arretierung Antrieb	Sicherungsstift, Sicherungsring und Kugelfangrille
Abtrieb	für Innen-6kant-Schrauben
Norm	DIN 3121 / ISO 1174

Bestückung	LxBxH mm	€/Stk.	Art.-Nr.
9 Schlag-Steckschlüssel-Einsätze für Innen-6kant Schrauben 12,5 [1/2"] 4 - 5 - 6 - 8 - 10 - 12 - 14 - 17 - 19	245 x 95 x 35	105,00	3861

Schlag-Steckschlüssel-Satz für Leichtmetallfelgen metrisch 12,5 [1/2"]

Art.-Gruppe 120



- ▶ Kunststoff ummantelt zum beschädigungsfreien Arbeiten an Leichtmetallfelgen
- ▶ Aus speziellem Chrom-Vanadium-Molybdän-Stahl (CrMoV) gefertigt und dadurch für den anspruchsvollen Einsatz mit Druckluftschraubern geeignet
- ▶ Schnelles Auffinden der richtigen Schlüsselweite durch unterschiedliche Farbgebung
- ▶ Mit Aufnahme für Sicherungsstift und Sicherungsring zur Befestigung am Schlagschrauber



Ausführung	lang
Material	Chrom-Vanadium-Molybdän-Stahl
Beschichtung	farbig eloxiert, kunststoffummantelt
Anwendungsart	maschinenbetätigt
Antrieb	Innen-4kant nach DIN 3121 / ISO 1174

Größe Antrieb	12,5 [1/2"]
Arretierung Antrieb	Sicherungsstift, Sicherungsring und Kugelfangrille
Abtrieb	Außen-6kant
Norm	DIN 3121 / ISO 1174

Bestückung	LxBxH mm	€/Stk.	Art.-Nr.
3 Tiefe Schlag-Steckschlüssel-Einsätze für Leichtmetallfelgen 12,5 [1/2"] 17 (blau) - 19 (gelb) - 21 mm (rot)	148 x 132 x 44	37,60	3082

Schlag-Steckschlüssel-Satz für Leichtmetallfelgen metrisch 12,5 [1/2"]



Art.-Gruppe 120

- ▶ Kunststoff ummantelt zum beschädigungsfreien Arbeiten an Leichtmetallfelgen
- ▶ Aus speziellem Chrom-Vanadium-Molybdän-Stahl (CrMoV) gefertigt und dadurch für den anspruchsvollen Einsatz mit Druckluftschraubern geeignet
- ▶ Schnelles Auffinden der richtigen Schlüsselweite durch unterschiedliche Farbgebung
- ▶ Mit Aufnahme für Sicherungsstift und Sicherungsring zur Befestigung am Schlagschrauber



Ausführung lang
Material Chrom-Vanadium-Molybdän-Stahl
Beschichtung farbig eloxiert, kunststoffummantelt
Anwendungsart maschinenbetätigt
Antrieb Innen-4kant nach DIN 3121 / ISO 1174

Größe Antrieb 12,5 [1/2"]
Arretierung Antrieb Sicherungsstift, Sicherungsring und Kugelfangrille
Abtrieb Außen-6kant
Norm DIN 3121 / ISO 1174

Bestückung	LxBxH mm	€/Stk.	Art.-Nr.
5 Tiefe Schlag-Steckschlüssel-Einsätze für Leichtmetallfelgen metrisch 12,5 [1/2"] 17 (blau) - 19 (gelb) - 21 (rot) - 22 (hellgrün) - 24 (dunkelgrün)	195 x 140 x 45	69,90	3084

Schlag-Steckschlüssel-Satz für Leichtmetallfelgen metrisch 12,5 [1/2"]



Art.-Gruppe 120

- ▶ Kunststoff ummantelt zum beschädigungsfreien Arbeiten an Leichtmetallfelgen
- ▶ Aus speziellem Chrom-Vanadium-Molybdän-Stahl (CrMoV) gefertigt und dadurch für den anspruchsvollen Einsatz mit Druckluftschraubern geeignet
- ▶ Extra lange Ausführung für enge Arbeitsbereich oder mehr Bewegungsfreiraum bei Arbeiten mit Drehmomentschlüssel
- ▶ Schnelles Auffinden der richtigen Schlüsselweite durch unterschiedliche Farbgebung
- ▶ Mit Aufnahme für Sicherungsstift und Sicherungsring zur Befestigung am Schlagschrauber



Ausführung extra lang
Material Chrom-Vanadium-Molybdän-Stahl
Beschichtung farbig eloxiert, kunststoffummantelt
Anwendungsart maschinenbetätigt
Antrieb Innen-4kant nach DIN 3121 / ISO 1174

Größe Antrieb 12,5 [1/2"]
Arretierung Antrieb Sicherungsstift, Sicherungsring und Kugelfangrille
Abtrieb Außen-6kant
Norm DIN 3121 / ISO 1174

Bestückung	LxBxH mm	€/Stk.	Art.-Nr.
3 Extra tiefe Schlag-Steckschlüssel-Einsätze für Leichtmetallfelgen metrisch 12,5 [1/2"] 17 (blau) - 19 (gelb) - 21 (rot) mm 3 Ersatz-Kunststoffummantelungen	212 x 150 x 48	89,00	3083

Schlag-Steckschlüssel-Einsatz metrisch 6-kant 12,5 [1/2"]

- ▶ Wenn nichts mehr geht, greift Xi-on!
- ▶ Extrem innovativ: Revolutionäres Xi-on Spezialprofil öffnet bis zu 85% abgerundete Schrauben und Muttern
- ▶ Öffnet alle gängigen metrischen 6-kant-, 12-kant und Vielzahn-Muttern & -Schrauben
- ▶ Greift auch da noch, wo herkömmliche Steckschlüssel-Einsätze versagen
- ▶ Empfohlen von der Redaktion »Technik und Motor« der FAZ
- ▶ Aus speziellem Chrom-Vanadium-Molybdän-Stahl (CrMoV) gefertigt und dadurch für den anspruchsvollen Einsatz mit Druckluftschraubern geeignet
- ▶ Mit Aufnahme für Sicherungsstift und Sicherungsring zur Befestigung am Schlagschrauber
- ▶ Inklusive passendem Sicherungs-O-Ring und -stift
- ▶ Optimiert auf Langlebigkeit und höchste Ansprüche auch im Dauereinsatz im Schlagschrauber



Art-Gruppe 120

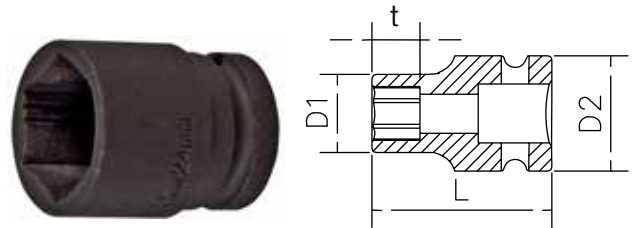

Ausführung	lang
Material	Chrom-Vanadium-Molybdän-Stahl
Beschichtung	schwarz phosphatiert
Anwendungsart	maschinenbetätigt
Antrieb	Innen-4kant nach DIN 3121 / ISO 1174

PE-Tüte mit Pappregister

Größe	L mm	D1 mm	D2 mm	t mm	€/Stk.	Art.-Nr.
8	39	15,0	25,0	5,0	8,28	418008
10	39	17,0	25,0	6,0	8,28	418010
13	39	21,0	25,0	8,0	8,28	418013
15	39	23,0	30,0	8,0	8,95	418015
16	39	25,0	30,0	10,0	8,95	418016
17	39	26,0	30,0	10,0	8,95	418017
18	39	27,5	30,0	11,0	8,95	418018

Größe Antrieb	12,5 [1/2"]
Arretierung Antrieb	Sicherungsstift, Sicherungsring und Kugelfangrille
Abtrieb	Außen-6kant
Norm	DIN 3121 / ISO 1174

Größe	L mm	D1 mm	D2 mm	t mm	€/Stk.	Art.-Nr.
19	39	28,5	30,0	12,0	9,76	418019
20	39	30,0	30,0	12,0	10,59	418021
22	39	32,0	30,0	12,0	11,14	418022
24	39	35,0	30,0	17,0	12,20	418024
27	39	38,5	30,0	19,0	16,14	418027
30	48	42,0	30,0	22,0	17,08	418030

Tiefer Schlag-Steckschlüssel-Einsatz metr. 6-kant 12,5 [1/2"]

- ▶ Wenn nichts mehr geht, greift Xi-on!
- ▶ Extrem innovativ: Revolutionäres Xi-on Spezialprofil öffnet bis zu 85% abgerundete Schrauben und Muttern
- ▶ Öffnet alle gängigen metrischen 6-kant-, 12-kant und Vielzahn-Muttern & -Schrauben
- ▶ Greift auch da noch, wo herkömmliche Steckschlüssel-Einsätze versagen
- ▶ Empfohlen von der Redaktion »Technik und Motor« der FAZ
- ▶ Extra tiefer Steckschlüssel-Einsatz – ideal für enge Arbeitsbereiche oder schwer erreichbare Schrauben und Muttern
- ▶ Aus speziellem Chrom-Vanadium-Molybdän-Stahl (CrMoV) gefertigt und dadurch für den anspruchsvollen Einsatz mit Druckluftschraubern geeignet
- ▶ Mit Aufnahme für Sicherungsstift und Sicherungsring zur Befestigung am Schlagschrauber
- ▶ Inklusive passendem Sicherungs-O-Ring und -stift
- ▶ Optimiert auf Langlebigkeit und höchste Ansprüche auch im Dauereinsatz im Schlagschrauber



Art-Gruppe 120

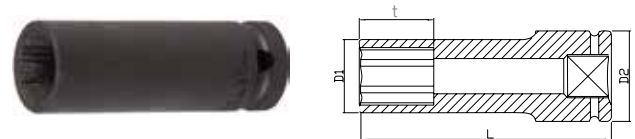

Ausführung	lang
Material	Chrom-Vanadium-Molybdän-Stahl
Beschichtung	schwarz phosphatiert
Anwendungsart	maschinenbetätigt
Antrieb	Innen-4kant nach DIN 3121 / ISO 1174

PE-Tüte mit Pappregister

Größe	L mm	D1 mm	D2 mm	t mm	€/Stk.	Art.-Nr.
8	77	15,0	25,0	14,0	11,84	418108
10	77	17,0	25,0	15,0	11,84	418110
13	77	21,0	25,0	15,0	11,84	418113
15	77	23,0	30,0	17,0	12,77	418115
17	77	26,0	30,0	17,0	12,77	418117
18	77	27,5	30,0	21,0	12,77	418118

Größe Antrieb	12,5 [1/2"]
Arretierung Antrieb	Sicherungsstift, Sicherungsring und Kugelfangrille
Abtrieb	Außen-6kant
Norm	DIN 3121 / ISO 1174

Größe	L mm	D1 mm	D2 mm	t mm	€/Stk.	Art.-Nr.
19	77	28,5	30,0	21,0	12,77	418119
21	77	30,0	30,0	21,0	14,11	418121
22	77	32,0	30,0	24,0	15,44	418122
24	77	35,0	30,0	27,0	18,25	418124
30	78	42,0	30,0	33,0	23,17	418130

Schlag-Steckschlüssel-Einsatz metrisch 6-kant 20 [3/4"]

Art-Gruppe 120



- ▶ Metrische Schlag-Steckschlüssel-Einsätze für den Dauereinsatz in Industrie, Handwerk und Automotive
- ▶ Aus speziellem Chrom-Vanadium-Molybdän-Stahl (CrMoV) gefertigt und dadurch für den anspruchsvollen Einsatz mit Druckluftschraubern geeignet
- ▶ Mit Aufnahme für Sicherungsstift und Sicherungsring zur Befestigung am Schlagschrauber
- ▶ Höchstes Qualitätsniveau für anspruchsvolle Anwender
- ▶ Optimierte auf Langlebigkeit und höchste Ansprüche auch im Dauereinsatz im Schlagschrauber
- ▶ Belastbarkeit weit über DIN-/ISO-Normen

Ausführung	kurz
Material	Chrom-Vanadium-Molybdän-Stahl
Beschichtung	schwarz phosphatiert
Anwendungsart	maschinenbetätigt
Antrieb	Innen-4kant nach DIN 3121 / ISO 1174

Kunststoffaufhänger

Größe	L mm	D1 mm	D2 mm	t mm	€/Stk.	Art-Nr.
17	51	28,5	38,0	9,6	15,15	480017
19	51	30,0	38,0	11,1	15,15	480019
20	51	31,0	38,0	11,5	16,08	480020
21	51	32,0	38,0	11,7	16,08	480021
22	51	34,0	38,0	12,5	16,08	480022
23	51	35,0	38,0	12,7	16,85	480023
24	51	36,0	38,0	14,0	16,85	480024
25	51	38,0	38,0	14,0	17,55	480025
26	51	38,0	38,0	14,6	17,55	480026
27	51	40,0	40,0	15,8	17,55	480027
28	54	42,0	42,0	16,3	18,30	480028

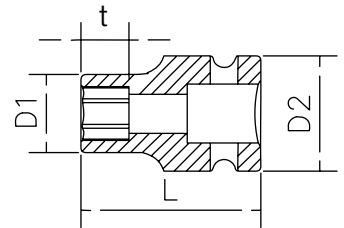

Größe Antrieb	20 [3/4"]
Arretierung Antrieb	Sicherungsstift, Sicherungsring und Kugelfangrille
Abtrieb	Außen-6kant nach DIN 3129 / ISO 2725-2
Norm	DIN 3129 / ISO 2725-2 / DIN 3121 / ISO 1174

Größe	L mm	D1 mm	D2 mm	t mm	€/Stk.	Art-Nr.
29	54	42,0	42,0	16,7	18,30	480029
30	54	44,0	44,0	16,7	18,30	480030
32	56	48,0	44,0	18,3	19,33	480032
33	57	50,0	44,0	19,1	20,79	480033
34	57	51,0	44,0	20,0	20,79	480034
35	57	52,0	44,0	20,1	22,45	480035
36	57	53,5	44,0	21,5	22,79	480036
38	57	56,0	44,0	22,3	25,67	480038
41	57	60,0	44,0	23,0	28,75	480041
46	65	67,0	44,0	23,0	38,32	480046
50	72	71,0	54,0	29,8	47,94	480050

Schlag-Verlängerung 20 [3/4"]

Art-Gruppe 120



- ▶ Zur Vergrößerung des Arbeitsbereichs bei Verschraubungen mit Steckschlüssel-Einsätzen
- ▶ Aus speziellem Chrom-Vanadium-Molybdän-Stahl (CrMoV) gefertigt und dadurch für den anspruchsvollen Einsatz mit Druckluftschraubern geeignet
- ▶ Mit Aufnahme für Sicherungsstift und Sicherungsring zur Befestigung am Schlagschrauber
- ▶ Höchstes Qualitätsniveau für anspruchsvolle Anwender
- ▶ Optimierte auf Langlebigkeit und höchste Ansprüche auch im Dauereinsatz im Schlagschrauber
- ▶ Belastbarkeit weit über DIN-/ISO-Normen

Material	Chrom-Vanadium-Molybdän-Stahl
Beschichtung	schwarz phosphatiert
Anwendungsart	maschinenbetätigt
Antrieb	Innen-4kant nach DIN 3121 / ISO 1174
Größe Antrieb	20 [3/4"]

Kunststoffaufhänger

L mm	D1 mm	€/Stk.	Art-Nr.
100	44,0	32,74	487100



Arretierung Antrieb	Sicherungsstift, Sicherungsring und Kugelfangrille
Abtrieb	Außen-4kant nach DIN 3121 / ISO 1174
Größe Abtrieb	20 [3/4"]
Arretierung Abtrieb	Kugelarretierung
Norm	DIN 3121 / ISO 1174

L mm	D1 mm	€/Stk.	Art-Nr.
200	44,0	43,96	487200

Tiefer Schlag-Steckschlüssel-Einsatz metrisch 6-kant 20 [3/4"]

Art.-Gruppe 120



- ▶ Extra tiefer Steckschlüssel-Einsatz – ideal für enge Arbeitsbereiche oder schwer erreichbare Schrauben und Muttern
- ▶ Aus speziellem Chrom-Vanadium-Molybdän-Stahl (CrMoV) gefertigt und dadurch für den anspruchsvollen Einsatz mit Druckluftschraubern geeignet
- ▶ Mit Aufnahme für Sicherungsstift und Sicherungsring zur Befestigung am Schlagschrauber
- ▶ Höchstes Qualitätsniveau für anspruchsvolle Anwender
- ▶ Optimiert auf Langlebigkeit und höchste Ansprüche auch im Dauereinsatz im Schlagschrauber
- ▶ Belastbarkeit weit über DIN-/ISO-Normen

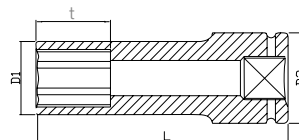

Ausführung	lang
Material	Chrom-Vanadium-Molybdän-Stahl
Beschichtung	schwarz phosphatiert
Anwendungsart	maschinenbetätigt
Antrieb	Innen-4kant nach DIN 3121 / ISO 1174

Größe Antrieb	20 [3/4"]
Arretierung Antrieb	Sicherungsstift, Sicherungsring und Kugelfangrille
Abtrieb	Außen-6kant nach DIN 3129 / ISO 2725-2
Norm	DIN 3129 / ISO 2725-2 / DIN 3121 / ISO 1174

Kunststoffaufhänger

Größe	L mm	D1 mm	D2 mm	t mm	€/Stk.	Art.-Nr.
17	89,5	28,5	38,0	12,0	25,54	481017
18	89,5	29,5	38,0	12,0	25,54	481018
19	89,5	30,0	38,0	12,0	25,54	481019
21	89,5	32,0	38,0	12,0	26,10	481021
22	89,5	34,0	38,0	19,0	26,10	481022
24	89,5	36,0	38,0	19,0	26,10	481024
27	89,5	40,0	40,0	19,0	26,77	481027

Größe	L mm	D1 mm	D2 mm	t mm	€/Stk.	Art.-Nr.
29	89,5	42,0	42,0	19,0	31,96	481029
30	89,5	44,0	44,0	19,0	31,96	481030
32	89,5	48,0	44,0	19,0	32,64	481032
36	89,5	53,5	44,0	19,0	40,59	481036
41	89,5	60,0	44,0	40,0	54,04	481041
46	89,5	67,0	44,0	40,0	63,64	481046
50	89,5	71,0	54,0	40,0	73,00	481050

Schlag-Kardangelen 20 [3/4"]

Art.-Gruppe 120



- ▶ Kardangelen ermöglicht das Abwinkeln des Steckschlüssel-Einsatzes
- ▶ Zum Betätigen von Schraubverbindungen auf engem Raum bzw. zum Umgehen von Störkanten
- ▶ Aus speziellem Chrom-Vanadium-Molybdän-Stahl (CrMoV) gefertigt und dadurch für den anspruchsvollen Einsatz mit Druckluftschraubern geeignet
- ▶ Mit Aufnahme für Sicherungsstift und Sicherungsring zur Befestigung am Schlagschrauber
- ▶ Höchstes Qualitätsniveau für anspruchsvolle Anwender
- ▶ Optimiert auf Langlebigkeit und höchste Ansprüche auch im Dauereinsatz im Schlagschrauber
- ▶ Belastbarkeit weit über DIN-/ISO-Normen

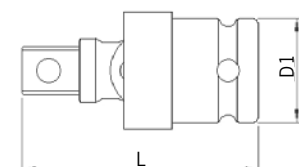

Material	Chrom-Vanadium-Molybdän-Stahl
Beschichtung	schwarz phosphatiert
Anwendungsart	maschinenbetätigt
Antrieb	Innen-4kant nach DIN 3121 / ISO 1174
Größe Antrieb	20 [3/4"]

Arretierung Antrieb	Sicherungsstift, Sicherungsring und Kugelfangrille
Abtrieb	Außen-4kant nach DIN 3121 / ISO 1174
Größe Abtrieb	20 [3/4"]
Arretierung Abtrieb	Kugelarretierung
Norm	DIN 3121 / ISO 1174

Kunststoffaufhänger

L mm	D1 mm	€/Stk.	Art.-Nr.
108	44,0	64,37	481000

Sicherungs-O-Ring



Art.-Gruppe 120

- ▶ Zur Sicherung von Schlag-Steckschlüssel-Einsätzen und Zubehör am Schlagschrauber
- ▶ Benötigt zusätzlich passenden Sicherungs-Stift
- ▶ Passend für Antriebsgröße 20 [3/4"]



Material Nitrilkautschuk NBR 70
Größe Antrieb 20 [3/4"]

Lose in PE-Tüte

Größen	€/Stk.	Art.-Nr.
17 - 26	2,53	482619
27 - 70	2,53	485027

Sicherungsstift



Art.-Gruppe 120

- ▶ Zur Sicherung von Schlag-Steckschlüssel-Einsätzen und Zubehör am Schlagschrauber
- ▶ Benötigt zusätzlich passenden Sicherungs-O-Ring
- ▶ Passend für Antriebsgröße 20 [3/4"]



Material Spezialstahl
Größe Antrieb 20 [3/4"]

Lose in PE-Tüte

Größen	€/Stk.	Art.-Nr.
17 - 26	0,65	492619
27 - 70	0,65	495027

Schlag-Steckschlüssel-Satz metrisch 20 [3/4"]

8 TEILE



Art.-Gruppe 120

- ▶ Aus speziellem Chrom-Vanadium-Molybdän-Stahl (CrMoV) gefertigt und dadurch für den anspruchsvollen Einsatz mit Druckluftschraubern geeignet
- ▶ 8-teiliger 20 [3/4"] Schlag-Steckschlüssel-Satz im handlichen Kunststoffkoffer mit Tragegriff
- ▶ Metrische Schlag-Steckschlüssel-Einsätze für den Dauereinsatz in Industrie, Handwerk und Automotive
- ▶ Mit Aufnahme für Sicherungsstift und Sicherungsring zur Befestigung am Schlagschrauber
- ▶ Höchstes Qualitätsniveau für anspruchsvolle Anwender
- ▶ Optimiert auf Langlebigkeit und höchste Ansprüche auch im Dauereinsatz im Schlagschrauber
- ▶ Belastbarkeit weit über DIN-/ISO-Normen



Ausführung kurz
Material Chrom-Vanadium-Molybdän-Stahl
Beschichtung schwarz phosphatiert
Anwendungsart maschinenbetätigt
Antrieb Innen-4kant nach DIN 3121 / ISO 1174

Arretierung Antrieb Sicherungsstift, Sicherungsring und Kugelfangrille
Abtrieb Außen-6kant nach DIN 3129 / ISO 2725-2
Größe Antrieb 20 [3/4"]
Norm DIN 3129 / ISO 2725-2 / DIN 3121 / ISO 1174

Bestückung	LxBxH mm	€/Stk.	Art.-Nr.
8 Schlag-Steckschlüssel-Einsätze 20 [3/4"] 26 - 27 - 29 - 30 - 32 - 35 - 36 - 38	450 x 60 x 70	132,00	3085

Tiefer Schlag-Steckschlüssel-Einsatz metrisch 6-kant 25 [1"]

Art.-Gruppe 120



- ▶ Extra tiefer Steckschlüssel-Einsatz – ideal für enge Arbeitsbereiche oder schwer erreichbare Schrauben und Muttern
- ▶ Aus speziellem Chrom-Vanadium-Molybdän-Stahl (CrMoV) gefertigt und dadurch für den anspruchsvollen Einsatz mit Druckluftschraubern geeignet
- ▶ Mit Aufnahme für Sicherungsstift und Sicherungsring zur Befestigung am Schlagschrauber
- ▶ Höchstes Qualitätsniveau für anspruchsvolle Anwender
- ▶ Optimiert auf Langlebigkeit und höchste Ansprüche auch im Dauereinsatz im Schlagschrauber
- ▶ Belastbarkeit weit über DIN-/ISO-Normen

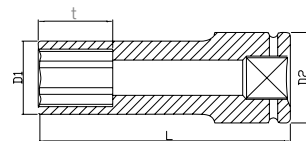

Ausführung	lang
Material	Chrom-Vanadium-Molybdän-Stahl
Beschichtung	schwarz phosphatiert
Anwendungsart	maschinenbetätigt
Antrieb	Innen-4kant nach DIN 3121 / ISO 1174

Größe Antrieb	25 [1"]
Arretierung Antrieb	Sicherungsstift, Sicherungsring und Kugelfangrille
Abtrieb	Außen-6kant nach DIN 3129 / ISO 2725-2
Norm	DIN 3129 / ISO 2725-2 / DIN 3121 / ISO 1174

Kunststoffaufhänger

Größe	L mm	D1 mm	D2 mm	t mm	€/Stk.	Art.-Nr.
24	90	40,5	51,0	16,0	39,82	580024
27	90	44,0	51,0	19,0	39,82	580027
30	90	48,0	51,0	19,0	39,82	580030
32	90	51,0	51,0	19,0	43,96	580032
33	90	52,0	52,0	30,0	43,96	580033
34	90	54,0	54,0	30,0	44,73	580034

Größe	L mm	D1 mm	D2 mm	t mm	€/Stk.	Art.-Nr.
36	90	56,0	54,0	30,0	47,01	580036
38	90	58,0	54,0	30,0	53,41	580038
41	90	61,5	54,0	40,0	56,73	580041
46	90	68,0	54,0	40,0	63,04	580046
50	90	73,0	54,0	40,0	84,60	580050

Schlag-Verlängerung 25 [1"]

Art.-Gruppe 120



- ▶ Zur Vergrößerung des Arbeitsbereichs bei Verschraubungen mit Steckschlüssel-Einsätzen
- ▶ Aus speziellem Chrom-Vanadium-Molybdän-Stahl (CrMoV) gefertigt und dadurch für den anspruchsvollen Einsatz mit Druckluftschraubern geeignet
- ▶ Mit Aufnahme für Sicherungsstift und Sicherungsring zur Befestigung am Schlagschrauber
- ▶ Höchstes Qualitätsniveau für anspruchsvolle Anwender
- ▶ Optimiert auf Langlebigkeit und höchste Ansprüche auch im Dauereinsatz im Schlagschrauber
- ▶ Belastbarkeit weit über DIN-/ISO-Normen

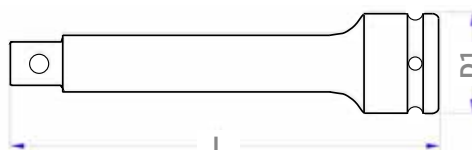

Material	Chrom-Vanadium-Molybdän-Stahl
Beschichtung	schwarz phosphatiert
Anwendungsart	maschinenbetätigt
Antrieb	Innen-4kant nach DIN 3121 / ISO 1174
Größe Antrieb	25 [1"]

Arretierung Antrieb	Sicherungsstift, Sicherungsring und Kugelfangrille
Abtrieb	Außen-4kant nach DIN 3121 / ISO 1174
Größe Abtrieb	25 [1"]
Arretierung Abtrieb	Kugelarretierung
Norm	DIN 3121 / ISO 1174

Kunststoffaufhänger

L mm	D1 mm	€/Stk.	Art.-Nr.
200	54,0	99,40	587 200

Schlag-Kardangelenk 25 [1"]

Art.-Gruppe 120



- ▶ Kardangelenk ermöglicht das Abwinkeln des Steckschlüssel-Einsatzes
- ▶ Zum Betätigen von Schraubverbindungen auf engem Raum bzw. zum Umgehen von Störkanten
- ▶ Aus speziellem Chrom-Vanadium-Molybdän-Stahl (CrMoV) gefertigt und dadurch für den anspruchsvollen Einsatz mit Druckluftschraubern geeignet
- ▶ Mit Aufnahme für Sicherungsstift und Sicherungsring zur Befestigung am Schlagschrauber
- ▶ Höchstes Qualitätsniveau für anspruchsvolle Anwender
- ▶ Optimierte auf Langlebigkeit und höchste Ansprüche auch im Dauereinsatz im Schlagschrauber
- ▶ Belastbarkeit weit über DIN-/ISO-Normen

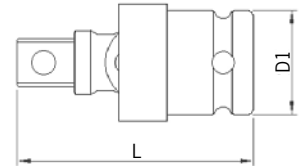

Material	Chrom-Vanadium-Molybdän-Stahl
Beschichtung	schwarz phosphatiert
Anwendungsart	maschinenbetätigt
Antrieb	Innen-4kant nach DIN 3121 / ISO 1174
Größe Antrieb	25 [1"]

Kunststoffaufhänger



Arretierung Antrieb	Sicherungsstift, Sicherungsring und Kugelfangrille
Abtrieb	Außen-4kant nach DIN 3121 / ISO 1174
Größe Abtrieb	25 [1"]
Arretierung Abtrieb	Kugelarretierung
Norm	DIN 3121 / ISO 1174

L mm	D1 mm	€/Stk.	Art.-Nr.
130	54,0	109,70	581000

Sicherungs-O-Ring

Art.-Gruppe 120



- ▶ Zur Sicherung von Schlag-Steckschlüssel-Einsätzen und Zubehör am Schlagschrauber
- ▶ Benötigt zusätzlich passenden Sicherungs-Stift
- ▶ Passend für Antriebsgröße 25 [1"]



Material	Nitrilkautschuk NBR 70
Größe Antrieb	25 [1"]

Lose in PE-Tüte



Größen	€/Stk.	Art.-Nr.
19 - 70	3,52	587019

Sicherungsstift

Art.-Gruppe 120



- ▶ Zur Sicherung von Schlag-Steckschlüssel-Einsätzen und Zubehör am Schlagschrauber
- ▶ Benötigt zusätzlich passenden Sicherungs-O-Ring
- ▶ Passend für Antriebsgröße 25 [1"]



Material	Spezialstahl
Größe Antrieb	25 [1"]

Lose in PE-Tüte



Größen	€/Stk.	Art.-Nr.
19 - 70	2,12	597019

Schlag-Steckschlüssel-Satz metrisch 25 [1"]

Art.-Gruppe 120



- ▶ Aus speziellem Chrom-Vanadium-Molybdän-Stahl (CrMoV) gefertigt und dadurch für den anspruchsvollen Einsatz mit Druckluftschraubern geeignet
- ▶ Extra tiefer Steckschlüssel-Einsatz – ideal für enge Arbeitsbereiche oder schwer erreichbare Schrauben und Muttern
- ▶ Mit Aufnahme für Sicherungsstift und Sicherungsring zur Befestigung am Schlagschrauber
- ▶ Höchstes Qualitätsniveau für anspruchsvolle Anwender
- ▶ Optimiert auf Langlebigkeit und höchste Ansprüche auch im Dauereinsatz im Schlagschrauber
- ▶ Belastbarkeit weit über DIN-/ISO-Normen
- ▶ 8-teiliger 25 [1"] Schlag-Steckschlüssel-Satz im stabilen Metallkoffer



Ausführung	lang
Material	Chrom-Vanadium-Molybdän-Stahl
Beschichtung	schwarz phosphatiert
Anwendungsart	maschinenbetätigt
Antrieb	Innen-4kant nach DIN 3121 / ISO 1174

Größe Antrieb	25 [1"]
Arretierung Antrieb	Sicherungsstift, Sicherungsring und Kugelfangrille
Abtrieb	Außen-6kant nach DIN 3129 / ISO 2725-2
Norm	DIN 3129 / ISO 2725-2 / DIN 3121 / ISO 1174

Bestückung	LxBxH mm	€/Stk.	Art.-Nr.
8 Schlag-Steckschlüssel-Einsätze 25 [1"] 24 - 27 - 30 - 32 - 33 - 34 - 36 - 38	455 x 100 x 65	331,00	3088



Drehmomentschlüssel TORQUE-PROFI PLUS 3% Toleranz

Art.-Gruppe 121



- ▶ Mechanischer Zweiweg-Drehmomentschlüssel
- ▶ Extrem robust und langlebig
- ▶ Hör- & fühlbare automatische Kurzwegauslösung
- ▶ Inkl. Kalibrierungszertifikat nach DIN EN ISO 6789:2003

- ▶ Leichte & sichere Einstellung des Drehmoments
- ▶ Mit Schnelllöseknopf und Richtungsumschalter
- ▶ Rutschhemmender, ergonomischer Handgriff
- ▶ Sicherungsring zum Sperren des Einstellrings

Ausstattung	Schnelllöseknopf und Richtungsumschalter
Verzahnung Knarre	grob, 48 Zähne
Toleranz	±3%
Material	Chrom-Vanadium-Stahl, Aluminium
Beschichtung	verchromt und matt satiniert
Abtrieb	Außen-4kant nach DIN 3120 / ISO 1174
Arretierung Abtrieb	Kugelarretierung
Norm	DIN 3120 / ISO 1174 / DIN EN ISO 6789

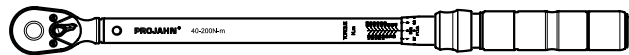
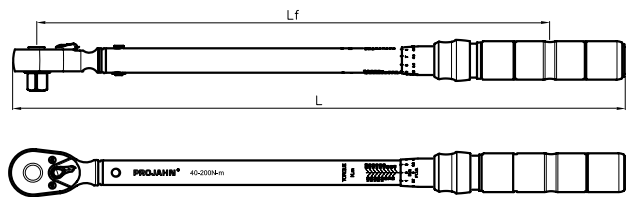

Achtung: Drehmomentschlüssel nach Gebrauch auf den kleinsten Wert zurückstellen!
 Drehmomentschlüssel sollen, je nach Gebrauch, einmal jährlich neu kalibriert werden. Nutzen Sie hierzu unseren Kalibrierungsservice. Wenden Sie sich dazu an unseren Kundenservice unter +49 (0) 60 74 / 69 666 - 66 oder verkauf@projahn.de. Für jede Kalibrierung eines Drehmomentschlüssels berechnen wir 39,90 €.



Beschreibung	Bereich	Abtrieb	L mm	Lf mm	€/Stk.	Art.-Nr.
Drehmomentschlüssel	5 - 25 Nm	6.3 [1/4"]	245	195	188,00	394270
Drehmomentschlüssel	20 - 100 Nm	10 [3/8"]	410	329	192,00	394271
Drehmomentschlüssel	40 - 200 Nm	12.5 [1/2"]	520	435	204,50	394272
Drehmomentschlüssel	60 - 340 Nm	12.5 [1/2"]	610	525	236,00	394273
Reparaturset 394 241/394 260/394 270		6.3 [1/4"]			12,20	394241-1
Reparaturset 394 242/394 271		10 [3/8"]			13,22	394242-1
Reparaturset 394 240/394 272		12.5 [1/2"]			19,48	394240-1
Reparaturset 394 243/394 273		12.5 [1/2"]			19,48	394243-1



Art.-Nr. 394240 Seite H 148

Drehmomentschlüssel TORQUE-PROFI 4% Toleranz

Art.-Gruppe 121



- ▶ Mechanischer Einweg-Drehmomentschlüssel (Uhrzeigersinn)
- ▶ Hör- & fühlbare automatische Kurzwegauslösung
- ▶ Hohe Anwendungssicherheit
- ▶ Erleichterte Ablesung durch farbig hinterlegte Skala
- ▶ Extrem robust und langlebig
- ▶ Sicherungsknopf zum Sperren des leichtgängigen Einstellrings

- ▶ Inkl. Kalibrierungszertifikat nach DIN EN ISO 6789:2003
- ▶ Leichtgängiger Einstellring am Griff
- ▶ Mit Schnelllöseknopf und Richtungsumschalter
- ▶ Rutschhemmender, ergonomischer Handgriff

Ausstattung	Schnelllöseknopf und Richtungsumschalter
Verzahnung Knarre	grob, 48 Zähne
Toleranz	±4%
Material	Chrom-Vanadium-Stahl, 2K-Kunststoff
Beschichtung	verchromt und matt satiniert
Abtrieb	Außen-4kant nach DIN 3120 / ISO 1174
Arretierung Abtrieb	Kugelarretierung
Norm	DIN 3120 / ISO 1174 / DIN EN ISO 6789

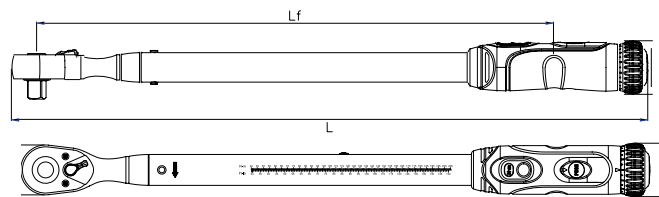

Achtung: Drehmomentschlüssel nach Gebrauch auf den kleinsten Wert zurückstellen!
 Drehmomentschlüssel sollen, je nach Gebrauch, einmal jährlich neu kalibriert werden. Nutzen Sie hierzu unseren Kalibrierungsservice. Wenden Sie sich dazu an unseren Kundenservice unter +49 (0) 60 74 / 69 666 - 66 oder verkauf@projahn.de. Für jede Kalibrierung eines Drehmomentschlüssels berechnen wir 39,90 €.



Beschreibung	Bereich	Abtrieb	L mm	Lf mm	€/Stk.	Art.-Nr.
Drehmomentschlüssel	5 - 25 Nm	6,3 [1/4"]	323	248	164,00	394241
Drehmomentschlüssel	20 - 100 Nm	10 [3/8"]	400	325	168,00	394242
Drehmomentschlüssel	40 - 200 Nm	12,5 [1/2"]	517	442	181,00	394240
Drehmomentschlüssel	60 - 340 Nm	12,5 [1/2"]	620	545	204,50	394243
Reparaturset 394 241/394 260/394 270		6,3 [1/4"]			12,20	394241-1
Reparaturset 394 242/394 271		10 [3/8"]			13,22	394242-1
Reparaturset 394 240/394 272		12,5 [1/2"]			19,48	394240-1
Reparaturset 394 243/394 273		12,5 [1/2"]			19,48	394243-1

Drehmomentschlüssel-Set TORQUE-PROFI 12,5 [1/2"] 40 - 200 Nm 4% Toleranz

Art.-Gruppe 121

11
TEILE

Beschreibung	Bestückung	L mm	Lf mm	€/Stk.	Art.-Nr.
Drehmomentschlüssel-Set	1 Drehmomentschlüssel TORQUE-PROFI 12,5 [1/2"] (394240) 6 Steckschlüssel-Einsätze 12,5 [1/2"] 17 - 19 - 21 - 22 - 24 - 27 mm 4 Bit-Steckschlüssel-Einsätze für Innen-6kant-Schrauben 12,5 [1/2"] 6 - 8 - 10 - 12	517	442	193,50	394260
Reparaturset 394240/394272				19,48	394240-1

SCHRAUBEN- SCHLÜSSEL



GearTech Ratschenschlüssel metrisch Klassik ohne Umschaltknopf

Art.-Gruppe 122



- ▶ Schlanke Ausführung der Ringseite ermöglicht den Einsatz an engsten Stellen
- ▶ Professioneller Ratschenmechanismus mit 72 Zähnen und 5° Rückholwinkel erleichtert das Arbeiten auf engstem Raum
- ▶ Bis 10x schnellere Bearbeitung von Schrauben als mit herkömmlichen Schraubenschlüsseln
- ▶ Langlebiger und dauerhaft belastbarer Ratschenmechanismus

- ▶ Speziell für den professionellen Einsatz aus vergütetem Spezialstahl präzisionsgefertigt
- ▶ Hoch belastbar – Übersteigt die Drehmoment-Vorgabe nach DIN ISO 1711-1
- ▶ Umschaltung links/rechts erfolgt einfach durch Umdrehen des Schlüssels

Ausführung	Klassik
Geometrie	Gabelstellung 15° abgewinkelt Ringseite gerade
Verzahnung	fein, 72 Zähne
Material	Chrom-Vanadium-Stahl
Beschichtung	verchromt und matt satiniert
Norm	in Anlehnung an DIN 3113 / ISO 3318

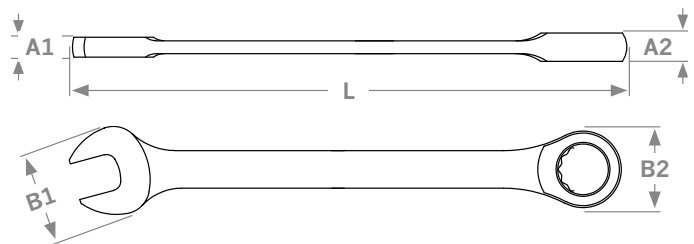

Extrem festsitzende Schrauben sind mit der Maul-Seite der GearTech Schlüssel zu lösen.
Bei Überlastung droht Bruchgefahr!

Kunststoffaufhänger

Größe mm	L mm	A1 mm	A2 mm	B1 mm	B2 mm	max Dreh. Nm	€/Stk.	Art.-Nr.
6	135	5,1	7,0	18,0	17,5	27	11,84	3406
7	135	5,1	7,0	18,0	17,5	33	11,84	3407
8	140	5,1	7,0	18,0	17,5	43	11,84	3408
9	140	5,4	7,6	20,0	19,3	57	11,84	3409
10	155	5,8	7,7	22,0	21,0	86	11,89	3410
11	170	6,1	8,3	24,5	22,7	98	13,27	3411
12	170	6,4	8,7	26,5	24,0	112	13,84	3412
13	180	6,7	9,3	27,6	26,0	143	13,84	3413
14	185	7,4	9,4	31,4	27,7	191	15,38	3414
15	200	7,7	10,0	33,4	29,0	250	15,38	3415
16	215	8,1	10,6	34,6	30,7	264	16,20	3416
17	230	8,8	10,9	38,4	33,0	319	16,20	3417
18	240	9,0	11,2	39,9	33,7	359	17,37	3418

Größe mm	L mm	A1 mm	A2 mm	B1 mm	B2 mm	max Dreh. Nm	€/Stk.	Art.-Nr.
19	250	9,5	11,5	41,5	34,8	385	18,04	3419
21	280	10,2	13,0	45,8	42,0	435	28,55	3421
22	285	10,2	13,0	45,8	42,0	506	30,03	3422
24	325	11,0	14,5	51,5	47,5	630	32,70	3424
27	360	12,5	15,0	55,2	52,0	699	40,33	3427
30	425	13,8	17,0	65,0	60,0	837	49,82	3430
32	425	13,8	17,0	65,0	60,0	987	51,51	3432
34	482	16,6	19,6	76,2	65,5	987	104,55	3434
36	482	16,6	19,6	76,2	65,5	987	122,50	3436
38	482	16,6	19,6	76,2	65,5	1150	128,10	3438
41	550	17,4	22,0	82,0	71,5	1300	161,95	34411
46	640	21,0	26,5	95,0	87,5	1500	201,00	34461
50	640	21,0	26,5	95,0	87,5	1700	225,40	34501

Sets

Art.-Gruppe 122



3498

9981

3499

3494

3500

Rolltasche

Bestückung

Bestückung	Teile	€/Stk.	Art.-Nr.
10 - 13 - 17 - 19 mm	4	52,50	3498
8 - 10 - 13 - 17 - 19 mm	5	64,00	9981
8 - 10 - 12 - 13 - 16 - 17 - 18 - 19 mm	8	98,70	3499
6 - 7 - 8 - 9 - 10 - 11 - 12 - 13 - 14 - 15 - 16 - 17 - 18 - 19 mm	14	176,30	3494
6 - 7 - 8 - 9 - 10 - 11 - 12 - 13 - 14 - 15 - 16 - 17 - 18 - 19 - 21 - 22 - 24 - 27 - 30 - 32 mm	20	415,00	3500

GearTech Ratschenschlüssel metrisch umschaltbar

Art.-Gruppe 122



- ▶ Mit Richtungsumschalter zum schnellen Wechseln der Ratschenrichtung
- ▶ Ringseite 15° abgewinkelt für ergonomische Kraftübertragung
- ▶ Schlanke Ausführung der Ringseite ermöglicht den Einsatz an engsten Stellen
- ▶ Professioneller Ratschenmechanismus mit 72 Zähnen und 5° Rückholwinkel erleichtert das Arbeiten auf engstem Raum
- ▶ Bis 10x schnellere Bearbeitung von Schrauben als mit herkömmlichen Schraubenschlüsseln

- ▶ Langlebiger und dauerhaft belastbarer Ratschenmechanismus
- ▶ Speziell für den professionellen Einsatz aus vergütetem Spezialstahl präzisionsgefertigt
- ▶ Hoch belastbar – Übersteigt die Drehmoment-Vorgabe nach DIN ISO 1711-1
- ▶ Umschaltung links/rechts erfolgt durch Hebelklick an der Ringseite des Schlüssels

Ausführung	umschaltbar
Geometrie	Gabelstellung 15° abgewinkelt Ringseite 15° abgewinkelt
Verzahnung	fein, 72 Zähne
Material	Chrom-Vanadium-Stahl
Beschichtung	verchromt und matt satiniert
Norm	in Anlehnung an DIN 3113 / ISO 3318

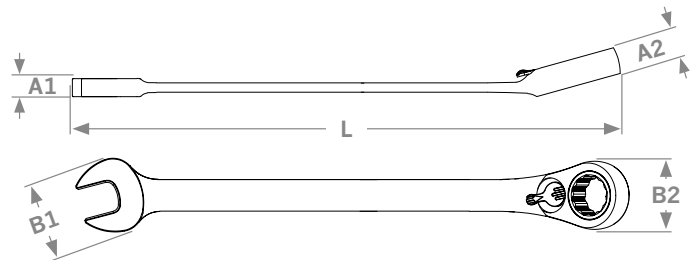

Extrem festsitzende Schrauben sind mit der Maul-Seite der GearTech Schlüssel zu lösen.
Bei Überlastung droht Bruchgefahr!

Kunststoffaufhänger

Größe mm	L mm	A1 mm	A2 mm	B1 mm	B2 mm	max Dreh. Nm	€/Stk.	Art.-Nr.
6	135	4,4	7,4	17,8	17,6	27	14,56	3906
7	135	4,4	7,4	17,8	17,6	33	14,56	3907
8	135	4,4	7,4	17,8	17,6	39	14,56	3908
9	142	4,4	7,4	19,4	19,1	49	15,32	3909
10	155	5,1	7,6	21,5	20,7	83	15,89	3910
11	165	5,4	8,2	23,9	22,7	93	16,61	3911
12	171	5,7	8,9	26,0	24,0	111	17,10	3912
13	180	6,0	9,0	27,3	26,1	139	18,00	3913
14	185	6,7	9,4	31,2	27,8	193	18,96	3914
15	195	7,0	9,4	32,5	29,2	236	20,10	3915

Größe mm	L mm	A1 mm	A2 mm	B1 mm	B2 mm	max Dreh. Nm	€/Stk.	Art.-Nr.
16	215	7,4	9,9	34,1	31,6	278	21,38	3916
17	223	8,1	10,7	37,5	33,5	317	21,80	3917
18	235	8,3	11,0	39,0	33,7	356	23,58	3918
19	245	8,8	11,2	40,7	41,4	379	24,29	3919
21	280	10,5	13,0	45,2	41,4	432	30,70	3921
22	280	10,5	13,0	45,2	41,4	499	30,70	3922
24	320	10,8	14,5	50,2	46,8	617	35,31	3924
27	350	12,8	15,0	55,2	52,0	674	50,74	3927
30	415	13,1	17,0	65,0	60,0	812	59,76	3930
32	415	13,1	17,0	65,0	60,0	963	60,90	3932

Sets

Art.-Gruppe 122



Rolltasche

Bestückung	Teile	€/Stk.	Art.-Nr.
10 - 13 - 17 - 19 mm	4	74,50	3993
8 - 10 - 12 - 13 - 16 - 17 - 18 - 19 mm	8	121,00	3999
6 - 7 - 8 - 9 - 10 - 11 - 12 - 13 - 14 - 15 - 16 - 17 - 18 - 19 mm	14	199,00	3994
6 - 7 - 8 - 9 - 10 - 11 - 12 - 13 - 14 - 15 - 16 - 17 - 18 - 19 - 21 - 22 - 24 - 27 - 30 - 32 mm	20	443,00	3501

GearTech Ratschenschlüssel metrisch flexibel ohne Umschaltknopf

Art.-Gruppe 122



- ▶ Durch 180° schwenkbare Ringseite flexibel und ergonomisch einsetzbar
- ▶ Schlanke Ausführung der Ringseite ermöglicht den Einsatz an engsten Stellen
- ▶ Professioneller Ratschenmechanismus mit 72 Zähnen und 5° Rückholwinkel erleichtert das Arbeiten auf engstem Raum
- ▶ Bis 10x schnellere Bearbeitung von Schrauben als mit herkömmlichen Schraubenschlüsseln

- ▶ Langlebiger und dauerhaft belastbarer Ratschenmechanismus
- ▶ Speziell für den professionellen Einsatz aus vergütetem Spezialstahl präzisionsgefertigt
- ▶ Hoch belastbar – Übersteigt die Drehmoment-Vorgabe nach DIN ISO 1711-1
- ▶ Umschaltung links/rechts erfolgt einfach durch Umdrehen des Schlüssels

Ausführung	flexibel
Geometrie	Gabelstellung 15° abgewinkelt Ringseite 180° schwenkbar
Verzahnung	fein, 72 Zähne
Material	Chrom-Vanadium-Stahl
Beschichtung	verchromt und matt satiniert
Norm	in Anlehnung an DIN 3113 / ISO 3318

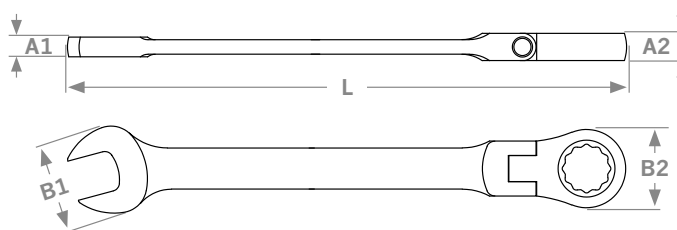

Extrem festsitzende Schrauben sind mit der Maul-Seite der GearTech Schlüssel zu lösen. Bei Überlastung droht Bruchgefahr!

Kunststoffaufhänger

Größe mm	L mm	A1 mm	A2 mm	B1 mm	B2 mm	max Dreh. Nm	€/Stk.	Art.-Nr.
6	135	5,5	7,0	17,1	17,5	27	16,66	3406F
7	135	5,5	7,0	17,1	17,5	33	16,66	3407F
8	135	5,5	7,0	17,1	17,5	43	16,66	3408F
9	143	5,8	7,6	19,2	19,3	57	16,76	3409F
10	160	6,1	7,7	21,3	21,0	86	17,27	3410F
11	170	6,4	8,3	23,7	22,7	98	17,94	3411F
12	173	6,7	8,7	25,8	24,0	112	18,55	3412F
13	180	7,0	9,3	26,8	26,0	143	19,68	3413F
14	190	7,3	9,4	30,4	27,7	191	20,71	3414F
15	200	7,7	10,0	32,1	29,1	250	22,09	3415F

Größe mm	L mm	A1 mm	A2 mm	B1 mm	B2 mm	max Dreh. Nm	€/Stk.	Art.-Nr.
16	215	8,0	10,6	33,8	30,7	264	23,42	3416F
17	230	8,3	10,9	37,0	32,6	319	24,40	3417F
18	235	8,6	11,2	38,7	33,7	359	25,93	3418F
19	250	9,0	11,5	40,2	34,8	385	27,16	3419F
21	280	10,7	13,0	46,5	42,4	435	40,28	3421F
22	285	10,7	13,0	46,5	42,4	506	43,00	3422F
24	325	11,5	14,5	52,3	47,9	630	48,69	3424F
27	365	12,5	15,0	55,2	52,0	699	59,91	3427F
30	430	13,8	17,0	65,0	60,0	837	77,54	3430F
32	440	13,8	17,0	65,0	60,0	987	79,69	3432F

Sets

Art.-Gruppe 122



Rolltasche

Bestückung	Teile	€/Stk.	Art.-Nr.
10 - 13 - 17 - 19 mm	4	79,85	3496
8 - 10 - 12 - 13 - 16 - 17 - 18 - 19 mm	8	131,70	3497
6 - 7 - 8 - 9 - 10 - 11 - 12 - 13 - 14 - 15 - 16 - 17 - 18 - 19 mm	14	231,65	3493
6 - 7 - 8 - 9 - 10 - 11 - 12 - 13 - 14 - 15 - 16 - 17 - 18 - 19 - 21 - 22 - 24 - 27 - 30 - 32 mm	20	487,00	3502

GearTech Doppelringschlüssel metrisch Klassik ohne Umschaltknopf

Art.-Gruppe 122



- ▶ Doppelringschlüssel – 2 Größen in einem Schlüssel
- ▶ Schlanke Ausführung der Ringseite ermöglicht den Einsatz an engsten Stellen
- ▶ Professioneller Ratschenmechanismus mit 72 Zähnen und 5° Rückholwinkel erleichtert das Arbeiten auf engstem Raum
- ▶ Bis 10x schnellere Bearbeitung von Schrauben als mit herkömmlichen Schraubenschlüsseln
- ▶ Langlebiger und dauerhaft belastbarer Ratschenmechanismus

- ▶ Speziell für den professionellen Einsatz aus vergütetem Spezialstahl präzisionsgefertigt
- ▶ Hoch belastbar – Übersteigt die Drehmoment-Vorgabe nach DIN ISO 1711-1
- ▶ Umschaltung links/rechts erfolgt einfach durch Umdrehen des Schlüssels

Ausführung	Klassik
Geometrie	Ringseiten gerade
Verzahnung	fein, 72 Zähne
Material	Chrom-Vanadium-Stahl
Beschichtung	verchromt und matt satiniert
Norm	in Anlehnung an DIN 3110 / ISO 3318

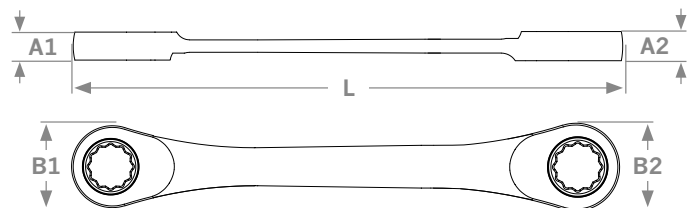

Extrem festsitzende Schrauben sind mit herkömmlichen Schraubenschlüsseln zu lösen.
Bei Überlastung droht Bruchgefahr!

Kunststoffaufhänger

Größe mm	L mm	A1 mm	A2 mm	B1 mm	B2 mm	max Dreh. Nm	€/Stk.	Art.-Nr.
8 x 10	130	7,0	7,7	18,0	20,5	43 Nm / 86 Nm	24,55	340810
10 x 13	170	8,6	9,2	20,6	25,6	86 Nm / 143 Nm	27,32	341013
12 x 13	170	8,6	9,2	23,0	25,6	112 Nm / 143 Nm	27,32	341213
14 x 15	190	9,4	10,0	27,2	30,2	191 Nm / 250 Nm	27,32	341415
16 x 18	230	10,7	11,4	32,5	34,6	264 Nm / 359 Nm	33,62	341618
17 x 19	230	10,7	11,4	32,5	34,6	319 Nm / 385 Nm	34,85	341719

GearTech Bit-Doppelringschlüssel umschaltbar

Art.-Gruppe 122



- ▶ GearTech Bit-Ratschenschlüssel passend für 6,3 [1/4"] und 8 [5/16"] Schraubendreher-Einsätze
- ▶ Schnelle und ergonomische Verschraubung von Bits
- ▶ Mit Richtungsumschalter zum schnellen Wechseln der Ratschenrichtung

- ▶ Professioneller Ratschenmechanismus mit 72 Zähnen und 5° Rückholwinkel erleichtert das Arbeiten auf engstem Raum
- ▶ Bis 10x schnellere Bearbeitung von Schrauben als mit herkömmlichen Schraubenschlüsseln

Ausführung	Bit-Doppelringschlüssel
Geometrie	Ringseiten 15° abgewinkelt
Verzahnung	fein, 72 Zähne
Material	Chrom-Vanadium-Stahl
Beschichtung	verchromt und hochglanzpoliert

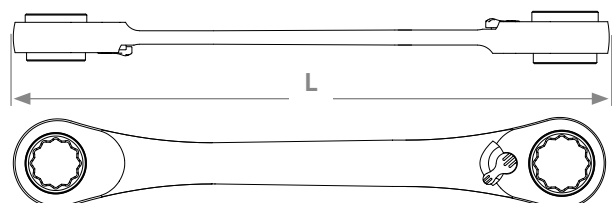

Kunststoffaufhänger

Größe	L mm	€/Stk.	Art.-Nr.
6,3 [1/4"] x 8 [5/16"]	128	28,84	3914516

GearTech Doppelring-Ratschenschlüssel 4-in-1 metrisch umschaltbar

Art.-Gruppe 122



- ▶ 4-in-1 GearTech-Ratschenschlüssel – 4 Größen mit einem Schlüssel bearbeiten
- ▶ Mit Richtungsumschalter zum schnellen Wechseln der Ratschenrichtung
- ▶ Professioneller Ratschenmechanismus mit 72 Zähnen und 5° Rückholwinkel erleichtert das Arbeiten auf engstem Raum
- ▶ Bis 10x schnellere Bearbeitung von Schrauben als mit herkömmlichen Schraubenschlüsseln

- ▶ Langlebiger und dauerhaft belastbarer Ratschenmechanismus
- ▶ Speziell für den professionellen Einsatz aus vergütetem Spezialstahl präzisionsgefertigt
- ▶ Hoch belastbar – Übersteigt die Drehmoment-Vorgabe nach DIN ISO 1711-1
- ▶ Umschaltung links/rechts erfolgt durch Hebelklick an der Ringseite des Schlüssels

Ausführung	4-in-1 umschaltbar
Geometrie	Ringseiten gerade
Verzahnung	fein, 72 Zähne
Material	Chrom-Vanadium-Stahl
Beschichtung	verchromt und matt satiniert

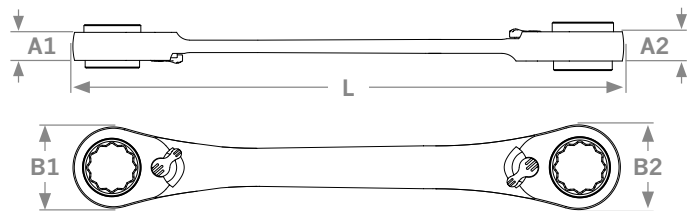

Extrem festsitzende Schrauben sind mit herkömmlichen Schraubenschlüsseln zu lösen. Bei Überlastung droht Bruchgefahr!

Kunststoffaufhänger



Größe mm	L mm	A1 mm	A2 mm	B1 mm	B2 mm	€/Stk.	Art.-Nr.
8x10 - 12x13	160	8,9	9,8	21,5	26,5	25,95	390813
9x11 - 14x15	180	8,9	10,4	23,1	29,7	30,36	390915
10x13 - 17x19	230	9,8	12,2	26,5	35,6	35,10	391019
16x17 - 18x19	230	11,7	12,2	34,5	35,6	37,87	391619

Sets

Art.-Gruppe 122



3465

3463

Rolltasche

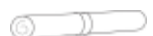

Bestückung	Teile	€/Stk.	Art.-Nr.
8 x 10 mm - 12 x 13 mm - 16 x 17 mm - 18 x 19 mm	2	52,20	3465
8 x 10 mm - 9 x 11 mm - 12 x 13 mm - 14 x 15 mm - 16 x 17 mm - 18 x 19 mm	3	76,30	3463

GearTech Doppelring-Ratschenschlüssel 31/32-in-1 umschaltbar

Art.-Gruppe 122



- ▶ Schlüssel funktioniert an mehr als 30 verschiedenen Schraubenantrieben
- ▶ Umschaltbarer GearTech-Ratschenschlüssel mit Multifunktions-Ratscheneinsatz
- ▶ 4-kant, 6-kant, 12-kant, Vielzahn und TX-E mit einem Schlüssel bearbeiten
- ▶ Passend für metrische und zöllige Schraubenantriebe
- ▶ Mit Richtungsumschalter zum schnellen Wechseln der Ratschenrichtung
- ▶ Professioneller Ratschenmechanismus mit 72 Zähnen und 5° Rückholwinkel erleichtert das Arbeiten auf engstem Raum

- ▶ Bis 10x schnellere Bearbeitung von Schrauben als mit herkömmlichen Schraubenschlüsseln
- ▶ Langlebiger und dauerhaft belastbarer Ratschenmechanismus
- ▶ Speziell für den professionellen Einsatz aus vergütetem Spezialstahl präzisionsgefertigt
- ▶ Hoch belastbar – Übersteigt die Drehmoment-Normen nach DIN ISO 1711-1
- ▶ Umschaltung links/rechts erfolgt einfach durch Hebelklick an der Ringseite des Schlüssels.

Ausführung	31/32-in-1 umschaltbar
Geometrie	Ringseiten gerade
Verzahnung	fein, 72 Zähne
Material	Chrom-Vanadium-Stahl
Beschichtung	verchromt und matt satiniert

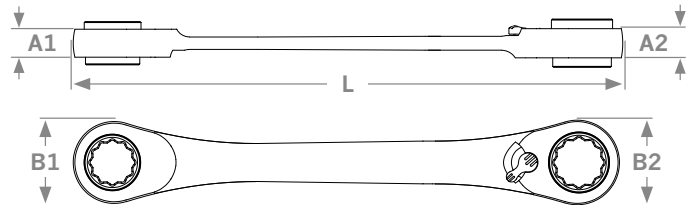

Bei Überlastung droht Bruchgefahr!

Kunststoffaufhänger

Größe	L mm	A1 mm	A2 mm	B1 mm	B2 mm	€/Stk.	Art.-Nr.
8 - 13 mm, 5/16" - 1/2", E10 - E16	160	8,9	9,8	21,5	26,5	37,50	3466-01
14 - 19 mm, 9/16" - 3/4", E18 - E24	230	11,7	12,2	34,5	35,6	46,30	3466-02

3466-01

mm		inch		mm		inch		mm	
8	5/16	8	5/16	7	9/32	8			E10
10	3/8	10	3/8		11/32	10			E12
11	7/16	11	7/16	9	3/8	11			E14
13	1/2	13	1/2	11	7/16	13			E16

3466-02

mm		inch		mm		inch		mm	
14	9/16	14	9/16	12	15/32	14			E18
16	5/8	16	5/8	13	17/32	16			E20
17	11/16	17	11/16	14	9/16	17			E22
19	3/4	19	3/4	16	5/8	19			E24

Sets

mm		inch		mm		inch		mm	
8	5/16	8	5/16	7	9/32	8			E10
10	3/8	10	3/8		11/32	10			E12
11	7/16	11	7/16	9	3/8	11			E14
13	1/2	13	1/2	11	7/16	13			E16
14	9/16	14	9/16	12	15/32	14			E18
16	5/8	16	5/8	13	17/32	16			E20
17	11/16	17	11/16	14	9/16	17			E22
19	3/4	19	3/4	16	5/8	19			E24

Rolltasche

Bestückung	Teile	€/Stk.	Art.-Nr.
8 - 19 mm, 5/16" - 3/4", E10 - E24	2	76,40	3466

Art.-Gruppe 122

2
TEILE



Steckschlüssel-Adapter für GearTech-Schlüssel

Art.-Gruppe 122

- Steckschlüssel-Adapter zur Verwendung von Steckschlüssel-Einsätzen mit GearTech-Schlüsseln

Material	Chrom-Vanadium-Stahl
Beschichtung	verchromt
Norm	DIN 3120 / ISO 1174



Ohne Verpackung

Größe mm	Beschreibung	Länge mm	€/Stk.	Art.-Nr.
10	für 6,3 [1/4"] Steckschlüssel-Einsätze	18	6,17	3691
13	für 10 [3/8"] Steckschlüssel-Einsätze	23	8,26	3692
19	für 12,5 [1/2"] Steckschlüssel-Einsätze	30	8,84	3693

Größe mm	Beschreibung	Länge mm	€/Stk.	Art.-Nr.
10	für 6,3 [1/4"] Bits	21	3,43	3694
	Satz, 4-tlg. Steckschlüssel-Einsätze: 6,3 [1/4"] - 10 [3/8"] - 12,5 [1/2"] - Bits: 6,3 [1/4"]		26,45	3690



Art.-Nr. 3463 Seite H 154

Ringgabelschlüssel metrisch, DIN 3113 Form A

Art.-Gruppe 123



- ▶ Exakte Passgenauigkeit und höchste Kraftübertragung bei geringerem Verschleiß
- ▶ Anziehen mit der Schraubenfläche und nicht über die Schraubenkante
- ▶ Längere Lebensdauer des Schlüssels durch größere Kontaktfläche zwischen Schraube und Schlüssel

- ▶ Optimiert auf Langlebigkeit und höchste Ansprüche
- ▶ Präzision und Belastbarkeit weit über DIN-/ISO-Normen
- ▶ Durch abgesetzte Ringseite ideal für Vertiefungen und Nuten
- ▶ Hohe Biegefestigkeit minimiert die Bruchgefahr bei Überbelastung

Ausführung	Ringgabelschlüssel
Geometrie	Gabelstellung 15° abgewinkelt Ringseite 15° abgewinkelt
Material	Chrom-Vanadium-Stahl
Beschichtung	verchromt und matt satiniert, Köpfe hochglanzpoliert
Norm	DIN 3113 Form A / ISO 3318 / ISO 7738

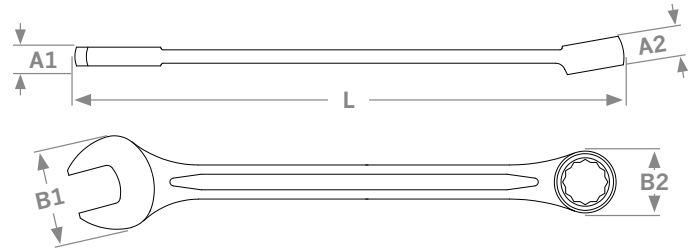

Bestimmte Schlüsselweiten/Schlüsselweitenpaarungen werden von der Normung nicht abgedeckt.
Kunststoffaufhänger

Größe mm	L mm	A1 mm	A2 mm	B1 mm	B2 mm	€/Stk.	Art.-Nr.
5.5	93	3,4	4,0	14,7	9,6	3,43	2505
6	100	3,7	5,0	16,5	10,5	2,95	2506
7	110	3,7	5,0	18,3	11,6	2,95	2507
8	120	4,1	5,5	20,5	13,4	3,08	2508
9	130	4,1	6,0	22,4	14,8	3,28	2509
10	140	4,6	6,5	24,0	16,1	3,52	2510
11	150	4,7	6,5	26,0	17,7	3,84	2511
12	160	4,8	7,0	27,8	19,1	3,96	2512
13	170	5,5	7,5	28,8	20,5	4,20	2513
14	180	5,6	8,0	31,8	22,2	4,68	2514
15	190	5,7	8,5	36,6	23,6	4,97	2515
16	200	5,8	9,0	38,6	24,8	5,30	2516
17	210	6,3	9,5	38,6	26,4	6,18	2517
18	220	6,8	10,0	39,4	27,7	6,62	2518
19	230	7,1	10,4	42,5	29,2	7,29	2519
20	240	7,2	10,9	42,7	30,2	8,23	2520
21	250	7,5	11,4	45,2	31,8	9,11	2521
22	260	8,0	11,9	48,6	33,4	9,37	2522

Größe mm	L mm	A1 mm	A2 mm	B1 mm	B2 mm	€/Stk.	Art.-Nr.
23	260	8,0	11,9	48,6	33,4	10,23	2523
24	280	8,2	12,9	51,0	35,8	10,88	2524
25	295	8,7	13,4	52,7	38,4	11,63	2525
26	295	8,7	13,4	52,7	38,4	12,56	2526
27	310	8,9	14,4	56,0	40,3	13,54	2527
28	340	10,0	15,9	60,5	44,7	15,89	2528
29	340	10,0	15,9	60,5	44,7	15,89	2529
30	340	10,0	15,9	60,5	44,7	16,62	2530
32	360	10,8	16,9	65,0	47,5	18,15	2532
36	480	14,5	17,0	73,6	53,4	32,04	25361
41	540	16,0	20,0	83,5	61,5	42,60	25411
46	605	16,0	20,0	91,5	66,5	48,41	25461
50	615	17,0	21,0	101,5	73,5	54,39	25501
55	560	21,0	28,0	118,0	86,0	109,00	25551
60	600	23,0	30,0	126,0	93,6	176,50	25601
65	675	23,7	32,7	148,6	108,6	254,20	25651
70	675	23,7	32,7	148,6	108,6	335,00	25701

Sets

Art.-Gruppe 123

8 TEILE

4421

12 TEILE

4422

14 TEILE

4408

4 TEILE

4407

23 TEILE

4410

Faltkarton

Rolltasche

Bestückung	Teile	€/Stk.	Art.-Nr.
8 - 9 - 10 - 11 - 13 - 14 - 17 - 19 mm	8	26,75	4421
6 - 7 - 8 - 9 - 10 - 11 - 12 - 13 - 14 - 15 - 17 - 19 mm	12	37,41	4422
8 - 10 - 11 - 12 - 13 - 14 - 15 - 16 - 17 - 18 - 19 - 20 - 21 - 22 mm	14	73,39	4408
24 - 27 - 30 - 32 mm	4	54,43	4407
6 - 7 - 8 - 9 - 10 - 11 - 12 - 13 - 14 - 15 - 16 - 17 - 18 - 19 - 20 - 21 - 22 - 24 - 25 - 26 - 27 - 30 - 32 mm	23	151,70	4410

Ringgabelschlüssel lange Ausführung metrisch, DIN 3113 Form A

Art.-Gruppe 123



- ▶ Lange Ausführung – ideal für schwer erreichbare Arbeitsbereiche
- ▶ Größere Hebelwirkung und größeres übertragbares Drehmoment
- ▶ Exakte Passgenauigkeit und höchste Kraftübertragung bei geringerem Verschleiß
- ▶ Anziehen mit der Schraubenfläche und nicht über die Schraubenkante

- ▶ Größere Auflagefläche, höhere Lebensdauer
- ▶ Optimiert auf Langlebigkeit und höchste Ansprüche
- ▶ Präzision und Belastbarkeit weit über DIN-/ISO-Normen
- ▶ Hohe Biegefestigkeit minimiert die Bruchgefahr bei Überbelastung

Ausführung	Ringgabelschlüssel, lange Ausführung
Geometrie	Gabelstellung 15° abgewinkelt Ringseite 15° abgewinkelt
Material	Chrom-Vanadium-Stahl
Beschichtung	verchromt und matt satiniert, Köpfe hochglanzpoliert
Norm	in Anlehnung an DIN 3113 Form A / ISO 3318 / ISO 7738

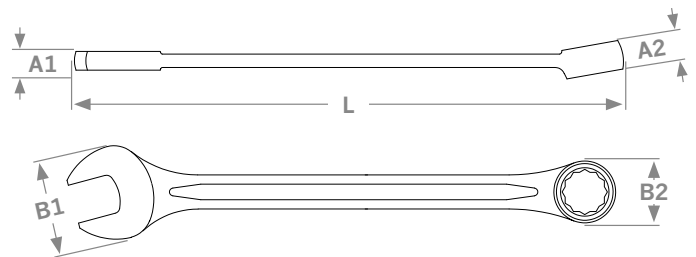

Bestimmte Schlüsselweiten/Schlüsselweitenpaarungen werden von der Normung nicht abgedeckt.

Kunststoffaufhänger

Größe mm	L mm	A1 mm	A2 mm	B1 mm	B2 mm	€/Stk.	Art.-Nr.
8	148	4,1	5,5	17,7	13,3	4,20	25081
9	167	4,1	6,0	20,5	14,8	4,61	25091
10	172	4,6	6,5	21,8	16,4	4,76	25101
11	186	4,7	6,5	24,2	17,3	5,07	25111
12	197	4,8	7,0	26,5	18,5	5,55	25121
13	207	5,5	7,5	27,4	19,7	5,71	25131
14	223	5,6	8,0	30,7	22,1	6,43	25141
15	233	5,7	8,5	32,7	23,1	7,04	25151
16	243	5,8	9,0	34,5	24,1	7,68	25161
17	261	6,3	9,5	37,3	26,4	8,15	25171

Größe mm	L mm	A1 mm	A2 mm	B1 mm	B2 mm	€/Stk.	Art.-Nr.
18	270	6,8	10,0	39,1	27,5	9,56	25181
19	280	7,1	10,4	41,4	28,1	10,11	25191
20	290	7,2	10,9	42,8	30,1	11,77	25201
21	301	7,5	11,4	44,8	32,1	13,13	25211
22	318	8,0	11,9	47,3	33,4	13,55	25221
24	338	8,2	12,9	51,6	35,4	15,23	25241
27	376	8,9	14,4	55,6	40,4	19,34	25271
30	394	10,0	15,9	58,6	42,3	23,73	25301
32	435	10,8	16,9	65,6	46,8	25,81	25321

Sets

Art.-Gruppe 123



Rolltasche

Bestückung	Teile	€/Stk.	Art.-Nr.
8 - 10 - 12 - 13 - 16 - 17 - 18 - 19 mm	8	51,46	4436
8 - 10 - 11 - 12 - 13 - 14 - 15 - 16 - 17 - 18 - 19 - 20 - 21 - 22 mm	14	102,40	4438
24 - 27 - 30 - 32 mm	4	75,44	4437

Ringgabelschlüssel zöllig

Art.-Gruppe 123



- ▶ Ringgabelschlüssel mit zölligen Abmessungen
- ▶ Exakte Passgenauigkeit und höchste Kraftübertragung bei geringerem Verschleiß
- ▶ Anziehen mit der Schraubenfläche und nicht über die Schraubenkante
- ▶ Längere Lebensdauer des Schlüssels durch größere Kontaktfläche zwischen Schraube und Schlüssel

- ▶ Optimiert auf Langlebigkeit und höchste Ansprüche
- ▶ Präzision und Belastbarkeit weit über DIN-/ISO-Normen
- ▶ Hohe Biegefestigkeit minimiert die Bruchgefahr bei Überbelastung

Ausführung	Ringgabelschlüssel
Geometrie	Gabelstellung 15° abgewinkelt Ringseite 15° abgewinkelt
Material	Chrom-Vanadium-Stahl
Beschichtung	verchromt und hochglanzpoliert
Norm	in Anlehnung an DIN 3113 Form A / ISO 3318 / ISO 7738

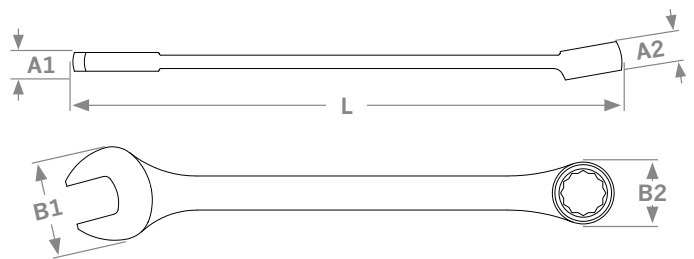

Kunststoffaufhänger

Größe	L mm	A1 mm	A2 mm	B1 mm	B2 mm	€/Stk.	Art.-Nr.
1/4"	130	3,8	5,5	14,5	10,5	4,76	2561
5/16"	145	4,5	6,4	17,7	13,3	4,76	2562
3/8"	165	5,0	7,1	20,5	14,8	5,48	2563
7/16"	185	5,5	8,0	24,2	17,3	6,18	2564
1/2"	205	6,1	8,8	27,4	19,7	6,90	2565
9/16"	220	6,7	9,2	30,7	22,1	7,80	2566

Größe	L mm	A1 mm	A2 mm	B1 mm	B2 mm	€/Stk.	Art.-Nr.
5/8"	240	7,3	10,6	34,5	24,1	9,24	2567
11/16"	260	8,1	11,2	37,3	26,4	9,97	2568
3/4"	280	8,8	12,2	41,4	28,1	10,84	2569
7/8"	315	9,5	13,7	47,3	33,4	14,08	2570
15/16"	335	10,1	14,9	51,6	35,4	16,15	2571
1"	355	10,4	15,7	54,5	37,7	18,55	2572

Sets

Art.-Gruppe 123



2580

Rolltasche

Bestückung	Teile	€/Stk.	Art.-Nr.
1/4" - 5/16" - 3/8" - 7/16" - 1/2" - 9/16" - 5/8" - 11/16" - 3/4" - 7/8" - 15/16" - 1"	12	105,00	2580

Ringgabelschlüssel metrisch, DIN 3113 Form B

Art.-Gruppe 123



- ▶ Exakte Passgenauigkeit und höchste Kraftübertragung bei geringerem Verschleiß
- ▶ Anziehen mit der Schraubenfläche und nicht über die Schraubenkante
- ▶ Längere Lebensdauer des Schlüssels durch größere Kontaktfläche zwischen Schraube und Schlüssel

- ▶ Optimiert auf Langlebigkeit und höchste Ansprüche
- ▶ Präzision und Belastbarkeit weit über DIN-/ISO-Normen
- ▶ Hohe Biegefestigkeit minimiert die Bruchgefahr bei Überbelastung

Ausführung	Ringgabelschlüssel
Geometrie	Gabelstellung 15° abgewinkelt Ringseite 15° gekröpft
Material	Chrom-Vanadium-Stahl
Beschichtung	verchromt und matt satiniert, Köpfe hochglanzpoliert
Norm	DIN 3113 Form B / ISO 3318 / ISO 7738

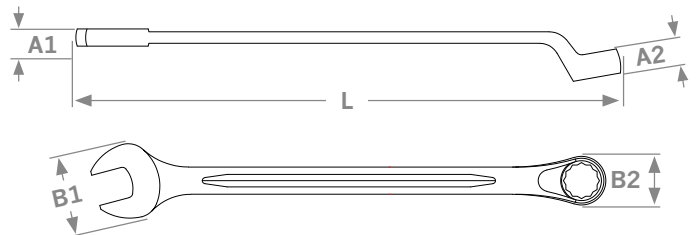

Bestimmte Schlüsselweiten/Schlüsselweitenpaarungen werden von der Normung nicht abgedeckt.

Kunststoffaufhänger

Größe mm	L mm	A1 mm	A2 mm	B1 mm	B2 mm	€/Stk.	Art.-Nr.
6	125	3,7	5,2	16,3	10,4	3,82	25062
7	135	3,7	5,7	18,2	11,8	3,82	25072
8	145	4,1	6,3	20,3	13,4	4,09	25082
9	155	4,1	7,3	22,2	14,4	4,35	25092
10	165	4,6	7,3	23,8	16,2	4,61	25102
11	172	4,9	8,1	25,7	17,2	4,97	25112
12	180	4,9	8,8	27,6	18,7	5,49	25122
13	195	5,9	9,6	28,8	20,3	5,96	25132
14	210	5,9	9,8	31,7	21,5	6,83	25142
15	215	6,4	10,0	34,3	22,8	7,16	25152
16	230	6,8	10,9	36,2	24,2	7,83	25162
17	240	7,1	11,6	38,6	26,1	8,84	25172
18	255	7,4	12,2	39,2	27,2	8,84	25182

Größe mm	L mm	A1 mm	A2 mm	B1 mm	B2 mm	€/Stk.	Art.-Nr.
19	265	8,4	12,8	42,1	28,8	9,17	25192
21	280	8,4	12,8	45,3	31,7	11,03	25212
22	300	8,6	13,1	46,1	33,2	12,08	25222
23	320	9,0	14,0	51,4	35,8	14,61	25232
24	320	9,0	14,0	51,4	35,8	14,64	25242
25	348	9,0	14,0	54,5	38,3	17,16	25252
26	348	10,4	15,3	54,5	38,3	17,17	25262
27	348	10,4	15,3	57,8	41,0	19,70	25272
28	370	10,8	16,0	57,8	41,0	19,85	25282
29	390	11,4	16,5	62,5	43,7	22,30	25292
30	390	11,4	16,5	62,5	43,7	22,30	25302
32	412	12,0	17,5	67,4	46,7	26,15	25322

Doppelgabelschlüssel metrisch, DIN 3110

Art.-Gruppe 123



- ▶ Exakte Passgenauigkeit und höchste Kraftübertragung bei geringerem Verschleiß
- ▶ Anziehen mit der Schraubenfläche und nicht über die Schraubenkante
- ▶ Größere Auflagefläche, höhere Lebensdauer

- ▶ Optimiert auf Langlebigkeit und höchste Ansprüche
- ▶ Präzision und Belastbarkeit weit über DIN-/ISO-Normen
- ▶ Hohe Biegefestigkeit minimiert die Bruchgefahr bei Überbelastung

Ausführung Doppelgabelschlüssel
Geometrie Gabelstellung 15° abgewinkelt
Material Chrom-Vanadium-Stahl
Beschichtung verchromt und matt satiniert, Köpfe hochglanzpoliert
Norm DIN 3110 / ISO 3318 / ISO 1085 / ISO 10102

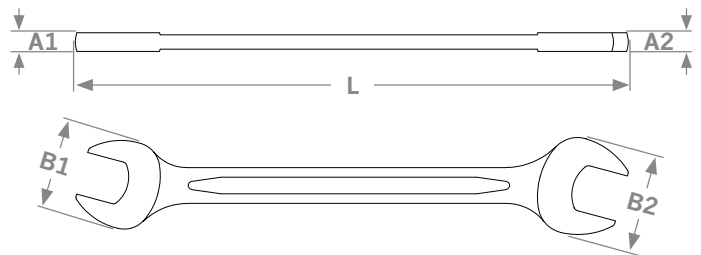

Bestimmte Schlüsselweiten/Schlüsselweitenpaarungen werden von der Normung nicht abgedeckt.

Kunststoffaufhänger

Größe mm	L mm	A1 mm	A2 mm	B1 mm	B2 mm	€/Stk.	Art.-Nr.
6 x 7	122	3,3	3,3	16,2	18,1	3,36	250607
8 x 9	140	3,6	3,6	20,2	22,2	3,62	250809
8 x 10	140	3,6	3,6	20,2	22,2	3,62	251008
10 x 11	156	4,6	4,6	23,6	25,6	4,10	251011
10 x 13	172	5,1	5,1	26,0	28,6	4,43	251013
12 x 13	172	5,1	5,1	27,4	31,6	4,68	251213
13 x 17	188	5,6	5,6	31,5	34,0	6,43	251317
14 x 15	188	5,6	5,6	31,5	34,0	6,43	251415
16 x 17	204	6,1	6,1	36,1	38,4	6,43	251617
17 x 19	220	6,5	6,5	38,6	42,1	7,43	251719
18 x 19	220	6,5	6,5	38,6	42,1	7,43	251819
19 x 22	234	7,2	7,2	42,0	46,1	9,24	251922
20 x 22	234	7,2	7,2	42,0	46,1	9,56	252022

Größe mm	L mm	A1 mm	A2 mm	B1 mm	B2 mm	€/Stk.	Art.-Nr.
21 x 23	247	7,5	7,5	45,4	48,6	10,51	252123
22 x 24	247	7,5	7,5	45,4	48,6	10,51	252224
24 x 26	266	8,2	8,2	50,8	56,3	12,89	252426
24 x 27	266	8,2	8,2	50,8	56,3	12,89	252427
24 x 30	280	9,1	8,4	53,8	62,3	15,24	252430
25 x 28	285	8,4	8,4	53,8	62,3	15,24	252528
27 x 30	302	9,1	9,1	58,5	63,0	17,55	252730
27 x 32	302	9,1	9,1	58,5	65,3	17,55	252732
30 x 32	302	9,1	9,1	60,3	65,3	17,55	253032
36 x 41	380	12,2	12,2	74,7	85,8	38,28	253641
41 x 46	415	14,7	14,7	85,4	94,4	50,87	254146
46 x 50	465	15,7	15,7	94,4	103,4	58,66	254650

Sets

Art.-Gruppe 123



Faltkarton

4442



4405

Rolltasche

4411



Bestückung	Teile	€/Stk.	Art.-Nr.
6 x 7 - 8 x 9 - 10 x 11 - 12 x 13 - 14 x 15 - 16 x 17 - 18 x 19 - 20 x 22 mm	8	30,70	4442
6 x 7 - 8 x 9 - 10 x 11 - 12 x 13 - 14 x 15 - 16 x 17 - 18 x 19 - 20 x 22 mm	8	42,54	4405
6 x 7 - 8 x 9 - 10 x 11 - 12 x 13 - 14 x 15 - 16 x 17 - 18 x 19 - 20 x 22 - 21 x 23 - 24 x 27 - 30 x 32 mm	11	77,64	4411

Doppelringschlüssel metrisch, DIN 838

Art.-Gruppe 123



- ▶ Exakte Passgenauigkeit und höchste Kraftübertragung bei geringerem Verschleiß
- ▶ Anziehen mit der Schraubenfläche und nicht über die Schraubenkante
- ▶ Größere Auflagefläche, höhere Lebensdauer

- ▶ Optimiert auf Langlebigkeit und höchste Ansprüche
- ▶ Präzision und Belastbarkeit weit über DIN-/ISO-Normen
- ▶ Hohe Biegefestigkeit minimiert die Bruchgefahr bei Überbelastung

Ausführung	Doppelringschlüssel
Geometrie	Ringseiten tief gekröpft und 15° abgewinkelt
Material	Chrom-Vanadium-Stahl
Beschichtung	verchromt und matt satiniert
Norm	DIN 838 / ISO 3318 / ISO 1085 / ISO 10104

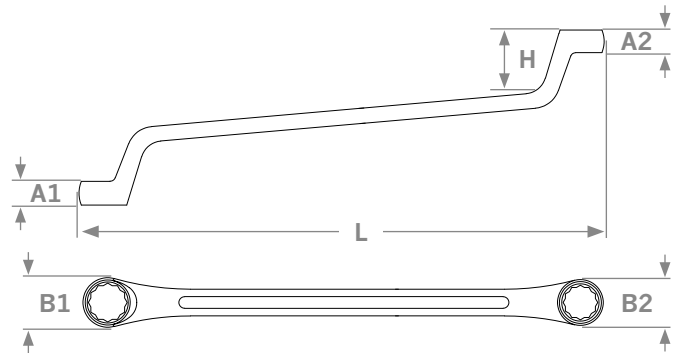

Bestimmte Schlüsselweiten/Schlüsselweitenpaarungen werden von der Normung nicht abgedeckt.

Kunststoffaufhänger

Größe mm	L mm	A1 mm	A2 mm	B1 mm	B2 mm	H mm	€/Stk.	Art.-Nr.
6 x 7	170	4,9	5,6	10,8	12,5	19,5	5,68	240607
8 x 9	182	6,0	6,8	13,4	15,3	20,5	6,18	240809
10 x 11	197	7,4	7,9	16,0	17,8	22,5	7,09	241011
10 x 13	213	8,4	8,9	18,8	20,2	24,5	7,63	241013
12 x 13	213	8,4	8,9	18,8	20,2	24,5	7,63	241213
13 x 17	255	10,4	8,4	19,6	25,2	26,8	9,38	241317
14 x 15	228	9,4	9,9	20,8	22,5	26,2	8,85	241415
16 x 17	246	10,4	10,9	24,2	25,7	28,8	10,07	241617
16 x 18	246	10,4	10,9	24,2	25,7	28,8	10,07	241618

Größe mm	L mm	A1 mm	A2 mm	B1 mm	B2 mm	H mm	€/Stk.	Art.-Nr.
17 x 19	265	11,4	11,9	27,6	28,7	30,5	11,50	241719
18 x 19	265	11,4	11,9	27,6	28,7	30,5	11,50	241819
20 x 22	288	12,4	12,9	29,7	32,5	32,5	13,55	242022
21 x 23	310	12,3	13,3	31,0	33,2	32,5	15,34	242123
24 x 26	330	13,7	14,3	34,8	39,2	34,0	18,22	242426
24 x 27	330	13,7	14,3	34,8	39,2	34,0	18,22	242427
25 x 28	348	14,2	14,7	36,6	40,5	35,0	19,91	242528
30 x 32	372	14,8	15,8	42,2	45,5	37,0	24,22	243032
36 x 41	465	17,0	19,0	53,8	62,0	45,0	55,84	243641

Sets

Art.-Gruppe 123



Faltkarton

Bestückung	Teile	€/Stk.	Art.-Nr.
6 x 7 - 8 x 9 - 10 x 11 - 12 x 13 - 14 x 15 - 16 x 17 - 18 x 19 - 20 x 22 mm	8	52,89	4452
6 x 7 - 8 x 9 - 10 x 11 - 12 x 13 - 14 x 15 - 16 x 17 - 18 x 19 - 20 x 22 mm	8	55,15	4402
21 x 23 - 24 x 27 - 25 x 28 - 30 x 32 mm	4	69,34	4403

Doppelringschlüssel offene Ausführung metrisch/zöllig

Art.-Gruppe 123



- ▶ Besonders für Rohrverschraubungen z.B. Brems- oder Hydraulikleitungen geeignet
- ▶ Exakte Passgenauigkeit und höchste Kraftübertragung bei geringerem Verschleiß

- ▶ Optimiert auf Langlebigkeit und höchste Ansprüche
- ▶ Hohe Biegefestigkeit minimiert die Bruchgefahr bei Überbelastung

Ausführung	Doppelringschlüssel, offene Ausführung
Geometrie	Gabelstellung 15° abgewinkelt
Material	Chrom-Vanadium-Stahl
Beschichtung	verchromt und matt satiniert
Norm	DIN 3118

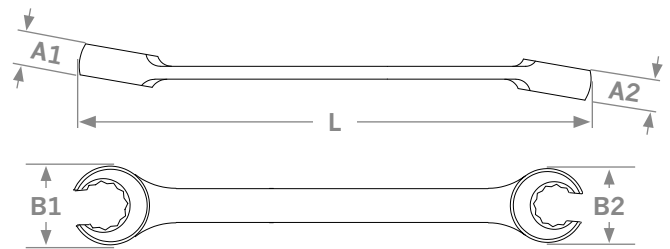

Bestimmte Schlüsselweiten/Schlüsselweitenpaarungen werden von der Normung nicht abgedeckt.
 Größen 8 x 10 bis 12 x 14 und 3/8" x 7/16" bis 1/2" x 9/16": 6 x 6-kant
 Größen 13 x 15 bis 22 x 24 und 11/16" x 3/4" bis 7/8" x 15/16": 12 x 12-kant

Kunststoffaufhänger

Größe mm	L mm	A1 mm	A2 mm	B1 mm	B2 mm	€/Stk.	Art.-Nr.
8 x 10	139	6,5	7,5	17,8	19,3	8,85	220810
9 x 11	153	8,0	3,8	19,4	21,4	8,85	220911
10 x 11	153	8,0	3,8	19,4	21,4	8,85	221011
10 x 12	153	8,0	3,8	19,4	21,4	8,85	221012
12 x 14	174	8,5	10,5	22,8	25,3	10,33	221214
13 x 15	175	10,5	11,0	25,5	11,0	10,33	221315
14 x 17	195	11,0	12,5	27,4	31,4	10,33	221417
16 x 18	213	12,0	13,0	31,2	33,3	14,76	221618
17 x 19	213	12,0	13,0	31,2	33,3	14,76	221719

Größe mm	L mm	A1 mm	A2 mm	B1 mm	B2 mm	€/Stk.	Art.-Nr.
19 x 22	228	13,0	14,0	33,4	38,4	16,18	221922
22 x 24	243	15,0	16,0	38,4	41,9	17,68	222224
3/8" x 7/16"	153	8,0	3,8	19,4	21,4	8,85	2203
1/2" x 9/16"	174	8,5	10,5	22,8	25,3	8,85	2205
11/16" x 3/4"	213	12,0	13,0	31,2	33,3	14,77	2207
7/8" x 15/16"	243	15,0	16,0	38,4	41,9	17,70	2210

Sets

Art.-Gruppe 123



Rolltasche

Bestückung	Teile	€/Stk.	Art.-Nr.
8 x 10 - 9 x 11 - 12 x 14 - 13 x 15 - 17 x 19 - 22 x 24 mm	6	65,24	2216
9 x 11 - 10 x 12 - 13 x 15 - 14 x 17 mm - 3/8 x 7/16 - 1/2 x 9/16 - 11/16 x 3/4 - 7/8 x 15/16"	8	83,95	2218

Rohrsteckschlüssel metrisch leichte Ausführung

Art.-Gruppe 123

- ▶ Ideal zum Verschrauben von tiefsitzenden Schrauben und Muttern
- ▶ Inkl. Lochung zum Einsatz eines Krafthebels
- ▶ Leichte Ausführung

Ausführung	Rohrsteckschlüssel, leichte Ausführung
Material	Carbonstahl
Beschichtung	verchromt und matt satiniert
Norm	DIN 896 / ISO 2236 / ISO 1085



Ohne Verpackung

Größe mm	Länge mm	€/Stk.	Art.-Nr.
6 x 7	140	4,82	260607
8 x 9	120	4,99	260809
10 x 11	130	5,30	261011
12 x 13	150	5,30	261213
14 x 15	140	5,50	261415
16 x 17	160	5,80	261617
17 x 19	140	5,04	261719

Größe mm	Länge mm	€/Stk.	Art.-Nr.
18 x 19	145	6,85	261819
20 x 22	145	7,15	262022
21 x 23	145	7,35	262123
24 x 27	165	7,85	262427
Drehstift (14 - 27 mm)	146	1,72	260001
Drehstift (6 - 13 mm)	146	2,00	260002

Sets

Art.-Gruppe 123

10
TEILE

9988

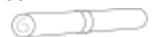

Rolltasche

Bestückung	Teile	€/Stk.	Art.-Nr.
6 x 7 - 8 x 9 - 10 x 11 - 12 x 13 - 14 x 15 - 16 x 17 - 18 x 19 - 20 x 22 mm Drehstift 146 mm (Art. 260001 für Größen 6 - 13 mm) Drehstift 146 mm (Art. 260002 für Größen 14 - 27 mm)	10	43,90	9988

Einmaulschlüssel metrisch, DIN 894

Art.-Gruppe 123



- ▶ Aus extrem stabilem Stahl gefertigt
- ▶ Für besonders schwere Beanspruchung

Ausführung	Einmaulschlüssel
Geometrie	Gabelstellung 15° abgewinkelt
Material	Spezial-Vergütungsstahl
Beschichtung	phosphatiert
Norm	DIN 894

Ohne Verpackung

Größe mm	Länge mm	€/Stk.	Art.-Nr.	Größe mm	Länge mm	€/Stk.	Art.-Nr.
24	195	8,79	25244	42	335	29,54	25424
27	215	11,63	25274	46	368	39,40	25464
30	240	14,39	25304	48	410	54,55	25484
32	270	18,32	25324	50	410	54,70	25504
36	295	23,72	25364	55	490	72,16	25554
38	295	23,72	25384	60	490	72,16	25604
41	335	29,54	25414	65	490	73,35	25654

Rollgabelschlüssel, DIN 3117 Form A

Art.-Gruppe 123



- ▶ Eignen sich ideal für verschiedene Montagearbeiten, Autoreparaturen oder Klempnerarbeiten
- ▶ Leicht verstellbar für eine schnelle Anpassung der Schlüsselweite
- ▶ Stufenlose Einstellung der Schlüsselweite
- ▶ Skala an der Gabel-Seite zum leichten Ablesen und Einstellen der Schlüsselweite

Ausführung	Rollgabelschlüssel
Geometrie	Gabelstellung 15° abgewinkelt
Material	Chrom-Vanadium-Stahl
Beschichtung	verchromt und matt satiniert
Norm	DIN 3117 Form A / ISO 6787

Ohne Verpackung

Größe	max. Maulöffnung mm	Länge mm	€/Stk.	Art.-Nr.	Größe	max. Maulöffnung mm	Länge mm	€/Stk.	Art.-Nr.
4"	13	100	15,50	2404	10"	30	250	19,33	2410
6"	19	150	13,50	2406	12"	34	300	26,79	2412
8"	24	200	14,81	2408	15"	44	375	59,89	2415

Pfeifenkopfschlüssel metrisch mit Bohrung

Art.-Gruppe 123



- ▶ Ideal für Stehbolzen und tiefliegende Muttern
- ▶ Kurze Seite gebohrt zum Einstecken von Drehstiften

- ▶ Kurze Seite mit 12-kant Steckschlüssel-Einsatz
- ▶ Lange Seite mit 6-kant Steckschlüssel-Einsatz

Ausführung	Pfeifenkopfschlüssel mit durchgehender Bohrung
Geometrie	Kopf 90° abgewinkelt
Material	Chrom-Vanadium-Stahl
Beschichtung	verchromt und matt satiniert

Kunststoffaufhänger



Größe mm	Länge mm	€/Stk.	Art.-Nr.
8	120	14,10	2588-08
9	120	14,10	2588-09
10	127	14,79	2588-10
11	127	17,12	2588-11
12	135	17,80	2588-12
13	140	18,42	2588-13
14	154	23,67	2588-14
15	160	25,33	2588-15
16	185	26,02	2588-16
17	185	28,89	2588-17
18	185	29,60	2588-18

Größe mm	Länge mm	€/Stk.	Art.-Nr.
19	195	29,65	2588-19
20	205	32,58	2588-20
21	205	34,17	2588-21
22	225	39,83	2588-22
24	225	48,89	2588-24
27	270	68,62	2588-27
28	270	84,47	2588-28*
29	275	88,25	2588-29*
30	295	101,00	2588-30
32	305	112,00	2588-32*

Gerüstbau-Knarre metrisch

Art.-Gruppe 123



- ▶ Spitzkegeldorn ermöglicht ein schnelles Justieren der Bauteile
- ▶ Doppelseitige Knarre mit speziell gehärteten, durchgehenden Steckschlüssel-Einsätzen
- ▶ Langer Dorn zur optimalen Kraftübertragung
- ▶ Zwei Schlüsselweiten pro Schlüssel
- ▶ Mit Richtungsumschalter zum schnellen Wechseln der Ratschenrichtung
- ▶ Für lange Lebensdauer und hohe Belastung durch hochwertige Verarbeitung

Material | Chrom-Vanadium-Stahl
Beschichtung | verchromt und matt satiniert

Ohne Verpackung

Größe mm	Länge mm	€/Stk.	Art.-Nr.
10 x 13	225	35,21	231013*
13 x 17	267	35,21	231317*
17 x 19	310	41,92	231719
19 x 22	310	42,54	231922
19 x 24	365	49,41	231924

Größe mm	Länge mm	€/Stk.	Art.-Nr.
24 x 27	365	59,00	232427*
24 x 30	400	63,00	232430
27 x 32	400	65,14	232732*
32 x 36	445	69,34	233236*

Gerüstbau-Knarre 4-in-1 metrisch

Art.-Gruppe 123



- ▶ 4-in-1 Gerüstbauerschlüssel – mit vier Funktionen vielseitig nutzbar
- ▶ 1. Mit ausgeschmiedetem Hammer
- ▶ 2. Mit anklappbarem Nageleisen zum schnellen Entfernen von alten Nägeln und Schrauben
- ▶ 3. Umschaltknarre – schnellere Bearbeitung von Schrauben und Muttern
- ▶ 4. Spitzkegeldorn zum schnellen Justieren von Bauteilen
- ▶ Größen 19 und 22 mm oder 17 und 19 mm in je einem Schlüssel
- ▶ Langlebig aufgrund stabiler Ausführung
- ▶ Vielseitiger, da universell einsetzbar
- ▶ Weniger Werkzeugwechsel durch mehr Funktionen
- ▶ Mit Richtungsumschalter zum schnellen Wechseln der Ratschenrichtung

Material | Chrom-Vanadium-Stahl
Beschichtung | verchromt und matt satiniert

Pappkarte mit Aufhänger

Größe mm	Länge mm	€/Stk.	Art.-Nr.
17 x 19	312	44,64	2317191*

Größe mm	Länge mm	€/Stk.	Art.-Nr.
19 x 22	312	46,23	2319221

Technische Daten

Vergleichsliste Gewinde zu Schlüsselweite (SW)

Gewinde (norm. Reihe)	SW
M2	4
M2,5	5
M3	5,5
M4	7
M5	8
M6	10
M8	13
M10	17 (16)
M12	19 (18)
M14	21 (22)
M16	24
M18	27
M20	30
M22	32 (34)
M24	36
M27	41
M30	46
M33	50
M36	55
M39	60
M42	65
M45	70
M48	75
M52	80

Schlüsselweiten-Toleranzen Auszug aus DIN 475 Teil 2

Nennmaß	min.	max.
3,5	3,52	3,60
4*	4,02	4,12
4,5	4,52	4,62
5*	5,02	5,12
5,5*	5,52	5,62
6*	6,03	6,15
7*	7,03	7,15
8*	8,03	8,15
9*	9,03	9,15
10*	10,04	10,19
11*	11,04	11,19
12*	12,04	12,24
13*	13,04	13,24
14*	14,05	14,27
15*	15,05	15,27
16*	16,05	16,27
17*	17,05	17,30
18*	18,05	18,30
19*	19,06	19,36
20*	20,06	20,36
21*	21,06	21,36
22*	22,06	22,36
23*	23,06	23,36
24*	24,06	24,36
25*	25,06	25,36
26*	26,08	26,48
27*	27,08	27,48
28*	28,08	28,48
30*	30,08	30,48
32*	32,08	32,48
34*	34,10	34,60
36*	36,10	36,60
41*	41,10	41,60
46*	46,10	46,60
50*	50,10	50,60
55*	55,12	55,72
60*	60,12	60,72
65*	65,12	65,72
70*	70,12	70,72
75*	75,15	75,85
80*	80,15	80,85

Umrechnungstabelle Zoll zu Metrisch

Zoll	metrisch (Ca.-Werte)
5/16"	7,938
3/8"	9,525
7/16"	11,113
1/2"	12,700
9/16"	14,288
5/8"	15,875
11/16"	17,463
3/4"	19,050
13/16"	20,638
7/8"	22,225
15/16"	23,813
1"	25,400
1 1/16"	26,987
1 1/8"	28,575
1 1/4"	31,750
1/64"	0,397
1/32	0,794
3/64"	1,191
1/16"	1,588
5/64"	1,984
3/32"	2,381
1/8"	3,175
3/16"	4,763
1/4"	6,350
1 1/64"	25,797
1 1/32"	26,194
1 3/64"	26,591
1 5/64"	27,384
1 3/32"	27,781
1 3/16"	30,162
1 5/16"	33,337
1 3/8"	34,925
1 7/16"	36,512
1 1/2"	38,100
1 9/16"	39,687
1 5/8"	41,275
1 11/16"	42,862
1 3/4"	44,450
1 13/16"	46,037
1 7/8"	47,625
1 15/16"	49,212
2"	50,800
2 1/4"	57,150
2 1/2"	63,500
2 3/4"	69,850













Die durch * gekennzeichneten Schlüsselweiten entsprechen internationalen Normen.
Die Schlüsselweiten 6, 9, 12, 14, 17, 19, 20, 22, 23, 25, 26, 28 und 32 sind in dem ISO/DIN 691 eingeklammert und als Übergangswerte bezeichnet.

BITS







Übersicht Bit-Boxen

1

Auf Seite	Qualität		Bit-Länge		Antriebsart													Zubehör				als Verkaufsdisplay erhältlich							
	PROFESSIONAL	PLUS	STANDARD	Teile	25 mm	75 mm	Schlitz	PH	PZ	TX	TX mit Bohrung	Innen-6kant	Innen-6kant mit Bohrung	Robertson	Torq	Tri-Wing	Spanner	Clutch	Vielzahn	5-Stern mit Bohrung	Steckschlüssel-Bits		Bit-Adapter	Eindreh-Bit für Haken	Steckmuss-Adapter	Mini-Bit-Knarre	Bit-Magnethalter	Magnethalter mit Schnellspannlutter	
 COLOR Bit-Box S 6,3 [1/4"] Art.-Nr. 4091 LxBxH 50 x 95 x 30 mm Gewicht 136 g	H 172	+		15	+		+	+	+	+	+																+		+
 COLOR Bit-Box L 6,3 [1/4"] Art.-Nr. 4094 LxBxH 127 x 95 x 34 mm Gewicht 550 g	H 172	+		56	+	+	+	+	+	+	+	+																	+
 COLOR Bit-Box 6,3 [1/4"] Art.-Nr. 394089 LxBxH 96 x 65 x 40 mm Gewicht 260 g	H 173	+		32	+		+	+	+	+	+	+													+		+	+	
 TORSION COLOR Bit-Box 6,3 [1/4"] Art.-Nr. 394087 LxBxH 95 x 65 x 40 mm Gewicht 260 g	H 173	+		32	+		+	+	+	+	+	+													+		+	+	
 Mini-Steckschlüssel- und Bit-Box metrisch 6,3 [1/4"] Art.-Nr. 394072 LxBxH 188 x 110 x 40 mm Gewicht 900 g	H 174	+		38	+		+	+	+	+	+	+																	+
 COLOR Bit-Box mit Bit-Umschaltknarre XS 6,3 [1/4"] Art.-Nr. 4095 LxBxH 125 x 70 x 35 mm Gewicht 350 g	H 175	+		33	+		+	+	+	+	+	+													+	+	+		+
 COLOR Bit-Box XL 6,3 [1/4"] Art.-Nr. 4090 LxBxH 155 x 120 x 35 mm Gewicht 750 g	H 176	+		71	+	+	+	+	+	+	+	+															+	+	+
 COLOR Bit-Box 6,3 [1/4"] Art.-Nr. 4093 LxBxH 155 x 120 x 35 mm Gewicht 490 g	H 176	+		18			+	+	+	+	+	+																	+
 COLOR Bit-Box mit Ratschenschraubendreher 6,3 [1/4"] Art.-Nr. 4097 LxBxH 268 x 187 x 60 mm Gewicht 1.350 g	H 177	+		60	+	+	+	+	+	+	+	+									+							+	
 KOMBI Bit-Box 6,3 [1/4"] Art.-Nr. 394075 LxBxH 105 x 65 x 41 mm Gewicht 260 g	H 178	+		31	+		+	+	+		+	+																+	+
 ALLROUND Bit-Box 6,3 [1/4"] Art.-Nr. 4085 LxBxH 115 x 95 x 32 mm Gewicht 280 g	H 178		+	22	+		+	+	+	+											+	+					+		
 SECURI Bit-Box 6,3 [1/4"] Art.-Nr. 3787 LxBxH 190 x 130 x 36 mm Gewicht 700 g	H 179			+	100	+		+	+	+	+	+	+	+	+	+	+	+	+	+	+	+	+	+	+	+	+	+	

Übersicht Bit-Boxen

2

Auf Seite	Qualität			Bit-Länge		Antriebsart														Zubehör										
	PROFESSIONAL	PLUS	STANDARD	Teile	25 mm	75 mm	Schlitz	PH	PZ	TX	TX mit Bohrung	Innen-6kant	Innen-6kant mit Bohrung	Robertson	Torq	Tri-Wing	Spanner	Clutch	Vielzahn	5-Stern mit Bohrung	Steckschlüssel-Bits	Bit-Adapter	Eindreh-Bit für Haken	Stecknuss-Adapter	Mini-Bit-Knarre	Bit-Magnethalter	Magnethalter mit Schnellspannfutter	als Verkaufsdiskret erhältlich		
 <p>SECURI Bit-Box 6,3 [1/4"] Art.-Nr. 3789 LxBxH 220 x 155 x 50 mm Gewicht 1.160 g</p>	H 180	+	122	+	+	+	+	+	+	+	+	+	+	+	+	+	+	+	+	+	+	+	+	+	+	+	+	+	+	
 <p>Bit-Box XL 6,3 [1/4"] Art.-Nr. 8604 LxBxH 205 x 140 x 45 mm Gewicht 1.120 g</p>	H 181	+	113	+	+	+	+	+	+	+	+	+																+	+	
 <p>Bit-Box XXL 6,3 [1/4"] Art.-Nr. 8606 LxBxH 335 x 200 x 45 mm Gewicht 2.000 g</p>	H 182	+	200	+	+	+	+	+	+	+	+	+	+	+	+	+	+	+	+	+	+			+			+	+		
 <p>Bit-Box 6,3 [1/4"] Art.-Nr. 3788 LxBxH 190 x 130 x 36 mm Gewicht 720 g</p>	H 183	+	36	+	+	+	+	+	+	+																		+		
 <p>SECURI Bit-Box 6,3 [1/4"] Art.-Nr. 3790 LxBxH 193 x 137 x 36 mm Gewicht 900 g</p>	H 183	+	50	+	+	+	+	+	+	+	+	+	+	+	+	+	+										+			

COLOR Bit-Box S 6,3 [1/4"]

Art.-Gruppe 132



- ▶ Praktische Kunststoff-Box mit automatisch aufklappendem Klarsichtdeckel
- ▶ Passt bequem in jede Werkzeugtasche
- ▶ Farblich markierte Bits erleichtern das Finden des richtigen Bits
- ▶ Bits aus hochwertigem S2-Spezialstahl gefertigt, ideal für den professionellen Anwender geeignet
- ▶ Höhere Passgenauigkeit und spezielle Härtung – Lange Lebensdauer und hochwertige Verschraubung



25 mm

2		Schlitz (rot)	4 - 6 mm
2		PH (dunkelrot)	PH 1 - PH 2
2		PZ (blau)	PZ 1 - PZ 2
5		TX (gelb)	T10 - 15 - 20 - 25 - 30
3		Innen-6kant (orange)	3 - 4 - 5 mm
1		Bit Magnethalter	60 mm

Material
Beschichtung
Anwendungsart
Antrieb
Größe Antrieb
Arretierung Antrieb
Abtrieb
Norm

S2-Stahl
vernickelt
handbetätigt und Elektroschrauber
Außen-6kant nach DIN 3126 / ISO 1173
6,3 [1/4"]
Form C
Diverse
DIN 3126 / ISO 1173

Beschreibung	LxBxH mm	Gewicht g	€/Stk.	Art.-Nr.
Bit-Box	95 x 50 x 30	136	19,40	4091
Display mit 24x Bit-Box 4091	315 x 320 x 320	3500	455,00	409124

COLOR Bit-Box L 6,3 [1/4"]

Art.-Gruppe 132



- ▶ 25 + 75 mm Bits in einer Box
- ▶ Stabile Kunststoffbox mit Klarsichtdeckel
- ▶ Modernes und attraktives Box-Design
- ▶ Bits aus hochwertigem S2-Spezialstahl gefertigt, ideal für den professionellen Anwender geeignet
- ▶ Höhere Passgenauigkeit und spezielle Härtung – Lange Lebensdauer und hochwertige Verschraubung
- ▶ Farblich markierte Bits erleichtern das Finden des richtigen Bits



Material S2-Stahl
Beschichtung vernickelt
Anwendungsart handbetätigt und Elektroschrauber
Antrieb Außen-6kant nach DIN 3126 / ISO 1173

Größe Antrieb 6,3 [1/4"]
Arretierung Antrieb Form C
Abtrieb Diverse
Norm DIN 3126 / ISO 1173

25 mm

3		Schlitz (rot)	1x 4 mm / 1x 5 mm / 1x 6 mm
9		PH (dunkelrot)	3x PH 1 / 3x PH 2 / 3x PH 3
9		PZ (blau)	3x PZ 1 / 3x PZ 2 / 3x PZ 3
14		TX (gelb)	2x T10 - 15 - 20 - 25 - 27 - 30 - 40
7		TX mit Loch (violett)	1x T10 - 15 - 20 - 25 - 27 - 30 - 40
6		Innen-6kant (orange)	1x 2 - 2,5 - 3 - 4 - 5 - 6 mm

75 mm

2		PH (dunkelrot)	1x PH 1 / 1x PH 2
2		PZ (blau)	1x PZ 1 / 1x PZ 2
3		TX (gelb)	1x T20 - T25 - T30
1		Bit Magnethalter mit Schnellspannfutter	

Beschreibung	LxBxH mm	Gewicht g	€/Stk.	Art.-Nr.
Bit-Box	95 x 127 x 34	550	69,80	4094

COLOR Bit-Box 6,3 [1/4"]



- ▶ Moderne und attraktive Bit-Box
- ▶ Hochwertiges und exklusives Design
- ▶ Handliche, kompakte Box – passt in jede Werkzeugtasche
- ▶ Auf Anwenderbedürfnisse abgestimmter Inhalt
- ▶ Bits aus hochwertigem S2-Spezialstahl gefertigt, ideal für den professionellen Anwender geeignet
- ▶ Höhere Passgenauigkeit und spezielle Härtung – Lange Lebensdauer und hochwertige Verschraubung
- ▶ Farbige markierte Bits erleichtern das Finden des richtigen Bits



Art.-Gruppe 132



Material	S2-Stahl
Beschichtung	vernickelt
Anwendungsart	handbetätigt und Elektroschrauber
Antrieb	Außen-6kant nach DIN 3126 / ISO 1173

Größe Antrieb	6,3 [1/4"]
Arretierung Antrieb	Form C
Abtrieb	Diverse
Norm	DIN 3126 / ISO 1173

25 mm

2		Schlitz (rot)	4 - 5 mm	7		TX mit Bohrung (violett)	T10 - 15 - 20 - 25 - 27 - 30 - 40
4		PH (dunkelrot)	PH 1 - 2 - 2 - 3	6		Innen-6kant (orange)	2 - 2,5 - 3 - 4 - 5 - 6 mm
4		PZ (blau)	PZ 1 - 2 - 2 - 3	1		Stecknuss Bit Adapter	1/4" x 1/4", 25 mm
7		TX (gelb)	T10 - 15 - 20 - 25 - 27 - 30 - 40	1		Magnethalter mit Schnellspannfutter, 60 mm	

Beschreibung	LxBxH mm	Gewicht g	€/Stk.	Art.-Nr.
Bit-Box	95 x 65 x 40	260	33,70	394089
Display mit 12x Bit-Box 394089	356 x 270 x 340	3400	383,00	39408912

TORSION COLOR Bit-Box 6,3 [1/4"]



- ▶ Ideal für Druckluft- und Elektro-Schlagschrauber
- ▶ Durch Kombination von S2-Stahl und Torsionszone für höchste Belastung ausgelegt
- ▶ Moderne und attraktive Bit-Box
- ▶ Handliche, kompakte Box – passt in jede Werkzeugtasche
- ▶ Schnelles Auffinden der passenden Bits durch Farbiring entsprechend bekanntem Farbsystem
- ▶ Spezieller Torsions-Bithalter reduziert die Bruchgefahr des Bits
- ▶ Wesentlich längere Bit-Standzeit
- ▶ Empfohlen für den professionellen Anwender



Art.-Gruppe 132



Material	S2-Stahl
Beschichtung	vernickelt
Anwendungsart	handbetätigt, Elektroschrauber und Schlagschrauber
Antrieb	Außen-6kant nach DIN 3126 / ISO 1173

Größe Antrieb	6,3 [1/4"]
Arretierung Antrieb	Form C
Abtrieb	Diverse
Norm	DIN 3126 / ISO 1173

75 mm

2		Schlitz (rot)	4 - 5 mm	7		TX mit Bohrung (violett)	T10 - 15 - 20 - 25 - 27 - 30 - 40
4		PH (dunkelrot)	PH 1 - 2 - 2 - 3	6		Innen-6kant (orange)	2 - 2,5 - 3 - 4 - 5 - 6 mm
4		PZ (blau)	PZ 1 - 2 - 2 - 3	1		Stecknuss Bit Adapter	1/4" x 1/4", 25 mm
7		TX (gelb)	T10 - 15 - 20 - 25 - 27 - 30 - 40	1		Magnethalter mit Schnellspannfutter, 60 mm	

Beschreibung	LxBxH mm	Gewicht g	€/Stk.	Art.-Nr.
Bit-Box	95 x 65 x 40	260	37,30	394087
Display mit 12x Bit-Box 394087	356 x 270 x 340	3400	418,00	39408712

Mini-Steckschlüssel- und Bit-Box metrisch 6,3 [1/4"]

Art.-Gruppe 110



- ▶ Alles Wichtige in einer kompakten Box
- ▶ Kombination aus Steckschlüsselsatz und Bit-Box
- ▶ EINHAND-Clickverschluss für leichtes Öffnen und Schließen
- ▶ Farblich markierte Bits erleichtern das Finden des richtigen Bits
- ▶ Attraktives und kompaktes Box-Design



Material Chrom-Vanadium-Stahl, S2-Stahl
Beschichtung verchromt und matt satiniert, griffig gerändelt
Anwendungsart handbetätigt
Antrieb Innen-4kant nach DIN 3120 / ISO 1174

Größe Antrieb 6,3 [1/4"]
Arretierung Antrieb Kugelfangrille
Abtrieb Diverse
Norm DIN 3124 / ISO 2725-1 / DIN 3120 / ISO 1174

- 10 Stecknüsse 5,5 - 6 - 7 - 8 - 9 - 10 - 11 - 12 - 13 - 14 mm
 2 Verlängerungen 50 + 100 mm
 1 Umschaltknarre 48-Zahn
 1 Kardangelenk
 1 Steckgriff

25 mm

- 2 Adapter 1/4" (Knarre) x 1/4" (Bit) / Adapter 1/4" x 1/4"
 2 Schlitz (rot) 4,5 - 6,5 mm
 4 PH (dunkelrot) PH 1 - 2 - 2 - 3
 4 PZ (blau) PZ 1 - 2 - 2 - 3
 7 TX mit Bohrung (violett) T10 - 15 - 20 - 25 - 27 - 30 - 40
 4 Innen-6kant (orange) 3 - 4 - 5 - 6 mm

Beschreibung	Verzahnung	LxBxH mm	Gewicht g	€/Stk.	Art.-Nr.
Mini-Steckschlüssel- und Bit-Box	grob, 48 Zähne	188 x 110 x 40	900	72,70	394072
Display mit 6x Box 394072	grob, 48 Zähne	230 x 245 x 350	5.800	356,00	39407206



COLOR Bit-Box mit Bit-Umschaltknarre XS 6,3 [1/4"]

Art.-Gruppe 132



- ▶ Mit hochbelastbarer Mini-Bit-Knarre – belastbar bis zu 75 Nm Drehmoment
- ▶ Modernes und attraktives Box-Design
- ▶ EINHAND-Clickverschluss für leichtes Öffnen und Schließen
- ▶ Farbige markierte Bits erleichtern das Finden des richtigen Bits
- ▶ Bits aus hochwertigem S2-Spezialstahl gefertigt, ideal für den professionellen Anwender geeignet
- ▶ Höhere Passgenauigkeit und spezielle Härtung – Lange Lebensdauer und hochwertige Verschraubung



Material S2-Stahl
Beschichtung vernickelt
Anwendungsart handbetätigt und Elektroschrauber
Antrieb Außen-6kant nach DIN 3126 / ISO 1173

Größe Antrieb 6,3 [1/4"]
Arretierung Antrieb Form C
Abtrieb Diverse
Norm DIN 3126 / ISO 1173

25 mm

2		Schlitz (rot)	4 - 5 mm	7		TX mit Bohrung (violett)	T10 - 15 - 20 - 25 - 27 - 30 - 40
4		PH (dunkelrot)	PH 1 - 2 - 2 - 3	1		Stecknuss Bit Adapter	25 mm
4		PZ (blau)	PZ 1 - 2 - 2 - 3	1		Bit Magnethalter	60 mm
6		Innen-6kant (orange)	2 - 2,5 - 3 - 4 - 5 - 6 mm	1		XS Mini-Bit-Knarre	(Art-Nr. 4288)
7		TX (gelb)	T10 - 15 - 20 - 25 - 27 - 30 - 40				

Beschreibung	LxBxH mm	Gewicht g	€/Stk.	Art.-Nr.
Bit-Box	125 x 70 x 35	350	47,90	4095
Display mit 12x Bit-Box 4095	233 x 345 x 135	4.500	555,50	409512

COLOR Bit-Box XL 6,3 [1/4"]

Art.-Gruppe 132



- ▶ 25 + 75 mm Bits in einer Box
- ▶ Stabile Kunststoffbox mit Klarsichtdeckel
- ▶ Auf Anwenderbedürfnisse abgestimmter Inhalt
- ▶ Bits aus hochwertigem S2-Spezialstahl gefertigt, ideal für den professionellen Anwender geeignet
- ▶ Höhere Passgenauigkeit und spezielle Härtung – Lange Lebensdauer und hochwertige Verschraubung
- ▶ Farblich markierte Bits erleichtern das Finden des richtigen Bits



Material	S2-Stahl
Beschichtung	vernickelt
Anwendungsart	handbetätigt und Elektroschrauber
Antrieb	Außen-6kant nach DIN 3126 / ISO 1173
Größe Antrieb	6,3 [1/4"]
Arretierung Antrieb	Form C / E

Abtrieb	Diverse
Norm	DIN 3126 / ISO 1173

25 mm

2		Schlitz (rot)	4 - 6 mm
12		PH (dunkelrot)	3x PH 1 / 6x PH 2 / 3x PH 3
12		PZ (blau)	3x PZ 1 / 6x PZ 2 / 3x PZ 3
13		Innen-6kant (orange)	2x 2 - 2,5 - 3 - 4 - 5 mm / 5,5 mm / 2x 6 mm
21		TX (gelb)	3x T10 / 15 / 20 / 25 / 27 / 30 / 40

75 mm

3		PH (dunkelrot)	PH 1 - 2 - 3
2		PZ (blau)	PZ 1 - 2
2		Innen-6kant (orange)	4 - 5 mm
2		TX (gelb)	T20 / T25
1		Bit Magnethalter	
1		Bit Halter mit Schnellspannfutter	

Beschreibung	LxBxH mm	Gewicht g	€/Stk.	Art.-Nr.
Bit-Box	155 x 120 x 35	750	83,00	4090
Display mit 6x Bit-Box 4090	375 x 185 x 185	4.650	486,00	409006

COLOR Bit-Box 6,3 [1/4"]

Art.-Gruppe 132



- ▶ Stabile Kunststoffbox mit Klarsichtdeckel
- ▶ Bit-Box mit langen 75 mm Bits
- ▶ Bits aus hochwertigem S2-Spezialstahl gefertigt, ideal für den professionellen Anwender geeignet
- ▶ Höhere Passgenauigkeit und spezielle Härtung – Lange Lebensdauer und hochwertige Verschraubung
- ▶ Farblich markierte Bits erleichtern das Finden des richtigen Bits



Material	S2-Stahl
Beschichtung	vernickelt
Anwendungsart	handbetätigt und Elektroschrauber
Antrieb	Außen-6kant nach DIN 3126 / ISO 1173
Größe Antrieb	6,3 [1/4"]
Arretierung Antrieb	Form E
Abtrieb	Diverse
Norm	DIN 3126 / ISO 1173

75 mm

2		Schlitz (rot)	4 - 6 mm
3		PH (dunkelrot)	PH 1 - 2 - 3
3		PZ (blau)	PZ 1 - 2 - 3
3		Innen-6kant (orange)	3 - 4 - 5 mm
7		TX (gelb)	T10 - 15 - 20 - 25 - 27 - 30 - 40

Beschreibung	LxBxH mm	Gewicht g	€/Stk.	Art.-Nr.
Bit-Box	155 x 120 x 35	490	43,60	4093
Display mit 6x Bit-Box 4093	275 x 180 x 270	3.300	256,00	409306

COLOR Bit-Box mit Ratschenschraubendreher 6,3 [1/4"]

Art.-Gruppe 132



- ▶ Umfangreiche Ausstattung mit 25 mm, 75 mm und Steckschlüssel-Bit-Einsätze in einer Box
- ▶ Breiterer Anwendungsbereich durch magnetische Stecknuss-Bits und optimierte Bit-Zusammenstellung
- ▶ Farbig markierte Bits erleichtern das Finden des richtigen Bits
- ▶ Hartschaum-Werkzeugeinlage für einen hochwertigen Gesamteindruck und eine leichtere Entnahme der Bits
- ▶ Inklusive hochwertigen Ratschenschraubendreher mit zusätzlichen Bits
- ▶ Ratschenfunktion links / rechts umschaltbar
- ▶ Bits aus hochwertigem S2-Spezialstahl gefertigt, ideal für den professionellen Anwender geeignet
- ▶ Höhere Passgenauigkeit und spezielle Härtung – Lange Lebensdauer und hochwertige Verschraubung



Material	S2-Stahl	Größe Antrieb	6,3 [1/4"]
Beschichtung	vernickelt	Arretierung Antrieb	Form C / E
Anwendungsart	handbetätigt und Elektroschrauber	Abtrieb	Diverse
Antrieb	Außen-6kant nach DIN 3126 / ISO 1173	Norm	DIN 3126 / ISO 1173

25 mm

2		Schlitz (rot)	4 - 5 mm
4		PH (dunkelrot)	PH 1 - 2 - 2 - 3
4		PZ (blau)	PZ 1 - 2 - 2 - 3
6		TX (gelb)	T10 - 15 - 20 - 25 - 30 - 40
6		TX mit Loch (violett)	T10 - 15 - 20 - 25 - 30 - 40
6		Innen-6kant (orange)	2 - 2,5 - 3 - 4 - 5 - 6 mm
10		magn. Steckschlüssel-Bits (orange)	5 - 5,5 - 6 - 7 - 8 - 9 - 10 - 11 - 12 - 13 mm
1		Steckschlüssel-Bit (orange)	4 mm

75 mm

2		PH (dunkelrot)	PH 1 - 2
2		PZ (blau)	PZ 1 - 2
3		TX (gelb)	T15 - 20 - 25
2		Innen-6kant (orange)	4 - 5 mm
1		Bit-Halter mit Schnellspannfutter	
1		Ratschenschraubendreher inkl. 10 Color-Bits (Art-Nr. 4192)	
2		Schlitz (rot)	4 - 6 mm
2		PH (dunkelrot)	PH 1 - 2
2		PZ (blau)	PZ 1 - 2
2		TX (gelb)	T20 - 25
2		Innen-6kant (orange)	3 - 5 mm

Beschreibung	LxBxH mm	Gewicht g	€/Stk.	Art.-Nr.
Bit-Box	268 x 187 x 60	1.350	89,90	4097
Ratschenschraubendreher inkl. 10 Color-Bits	237 x 42 x 42	260	37,50	4192

KOMBI Bit-Box 6,3 [1/4"]

Art-Gruppe 131



- ▶ Bits aus hochwertigem S2-Spezialstahl gefertigt, ideal für den professionellen Anwender geeignet
- ▶ Hervorragender Rundlauf für ermüdungsfreies und schnelles Arbeiten
- ▶ 2-Komponentenmaterial – bruchsicherer, stabiler Kern und griffige Ummantelung mit hoher Rutschhemmung
- ▶ Hohe Stoß- und Bruchfestigkeit durch zusätzlich stoßgedämpfte Ecken
- ▶ Kompaktes und ergonomisches Design
- ▶ Kontrastreiche Bedruckung: Bitabmessungen optimal und lange lesbar
- ▶ Hochwertiger und moderner Gesamteindruck
- ▶ Drehbarer Gürtelclip mit 45° Einrastfunktion
- ▶ Transparente Sichtscheibe im Deckel



Material	S2-Stahl
Beschichtung	Zink phosphatiert
Anwendungsart	handbetätigt und Elektroschrauber
Antrieb	Außen-6kant nach DIN 3126 / ISO 1173

Größe Antrieb	6,3 [1/4"]
Arretierung Antrieb	Form C
Abtrieb	Diverse
Norm	DIN 3126 / ISO 1173

25 mm

3	●	Schlitz	4 - 5,5 - 6,5 mm	9	⊕	TX mit Bohrung	T8 - 9 - 10 - 15 - 20 - 25 - 27 - 30 - 40
5	⊕	PH	PH 1 - PH 1 - PH 2 - PH 2 - PH 3	8	⊙	Innensechskant	2 - 2,5 - 3 - 4 - 5 - 6 - 7 - 8 mm
5	⊕	PZ	PZ 1 - PZ 1 - PZ 2 - PZ 2 - PZ 3	1		Magnethalter mit Schnellspannfutter	60 mm

Beschreibung	LxBxH mm	Gewicht g	€/Stk.	Art.-Nr.
Bit-Box	105 x 65 x 41	260	28,60	394075
Display mit 12x Bit-Box 394 075	277 x 323 x 295	3.500	328,00	39407512

ALLROUND Bit-Box 6,3 [1/4"]

Art-Gruppe 131



- ▶ Allround-Bit-Box mit Bits und Steckschlüssel-Bit-Einsätzen
- ▶ In bruchsicherer Metall-Box
- ▶ Leichte Entnahme der Werkzeuge durch Schaumeinlage
- ▶ Erstklassiger Passsitz auf Grund sorgfältiger Verarbeitung auf modernen Produktionsanlagen
- ▶ Hervorragender Rundlauf für ermüdungsfreies und schnelles Arbeiten

Material	S2-Stahl + Chrom-Vanadium-Stahl
Beschichtung	Zink phosphatiert
Anwendungsart	handbetätigt und Elektroschrauber
Antrieb	Außen-6kant nach DIN 3126 / ISO 1173
Größe Antrieb	6,3 [1/4"]
Arretierung Antrieb	Form C
Abtrieb	Diverse
Norm	DIN 3126 / ISO 1173



25 mm

3	●	Schlitz	4,5 - 5,5 - 6,5 mm	4	○	Steckschlüssel-Bit	7 - 8 - 10 - 11 mm
2	⊕	PH	PH 1 - PH 2	1		Magnethalter	
3	⊕	PZ	PZ 1 - PZ 2 - PZ 3	1		Bit Adapter	1/4" x 1/4"
8	⊕	TX	T8 - 10 - 15 - 20 - 25 - 27 - 30 - 40				

Beschreibung	LxBxH mm	Gewicht g	€/Stk.	Art.-Nr.
Bit-Box	115 x 95 x 30	280	34,00	4085

SECURI Bit-Box 6,3 [1/4"]

Art.-Gruppe 133



- ▶ Umfangreiche Bit-Bestückung – Immer den richtigen Bit
- ▶ Inklusive der gebräuchlichsten Sicherheits-Bits
- ▶ Sehr guter Passsitz und Rundlauf der Bits

Material	Chrom-Vanadium-Stahl
Beschichtung	Zink phosphatiert
Anwendungsart	handbetätigt und Elektroschrauber
Antrieb	Außen-6kant nach DIN 3126 / ISO 1173

Größe Antrieb	6,3 [1/4"]
Arretierung Antrieb	Form C
Abtrieb	Diverse
Norm	DIN 3126 / ISO 1173

25 mm

9	☉	Schlitz	3 - 4 - 4,5 - 5 - 5,5 - 6 - 6,5 - 7 - 8	9	☉	TX mit Bohrung	T8 - 10 - 15 - 20 - 25 - 27 - 30 - 35 - 40
8	⊕	PH	PH 0 - 1 - 3, 5 x PH 2	4	☐	Robertson	Nr. 0 - 1 - 2 - 3
8	⊕	PZ	PZ 0 - 1 - 3, 5 x PZ 2	3	⊕	Torg	6 - 8 - 10 mm
9	☉	Innen-6kant	1,5 - 2 - 2,5 - 3 - 4 - 5,5 - 6 - 8 mm	4	☉	Tri-Wing	Nr. 1 - 2 - 3 - 4
10	☉	Innen-6kant	1/16" - 5/64" - 3/32" - 7/64" - 1/8" - 9/64" - 5/32" - 3/16" - 7/32" - 1/4"	4	☉	Spanner	4 - 6 - 8 - 10 mm
6	☉	Innens. mit Bohrung	2 - 2,5 - 3 - 4 - 5 - 6 mm	3	☉	Clutch	Nr. 1 - 2 - 3
6	☉	Innens. mit Bohrung	5/64" - 3/32" - 7/64" - 1/8" - 9/64" - 5/32"	3	☉	Vielzahn	M5 - 6 - 8
9	☉	TX	T8 - 10 - 15 - 20 - 25 - 27 - 30 - 35 - 40	1	☉	Eindreh-Bit für Haken	
				1	☉	Magnethalter	
				1	☉	Bit Adapter	1/4" x 1/4"
				2	☉	Steckschl. Adapter	25 + 50 mm

Beschreibung	LxBxH mm	Gewicht g	€/Stk.	Art.-Nr.
Bit-Box	190 x 136 x 38	700	24,00	3787

SECURI Bit-Box 6,3 [1/4"]

Art.-Gruppe 133



- ▶ Umfangreiche Bit-Bestückung – Immer den richtigen Bit
- ▶ Inklusive der gebräuchlichsten Sicherheits-Bits
- ▶ Breiter Einsatzbereich durch zusätzlichen Bit-Schraubendreher und Steckschlüssel-Bit-Einsätze
- ▶ Sehr guter Passsitz und Rundlauf der Bits



Material	Chrom-Vanadium-Stahl
Beschichtung	Zink phosphatiert
Anwendungsart	handbetätigt und Elektroschrauber
Antrieb	Außen-6kant nach DIN 3126 / ISO 1173

Größe Antrieb	6,3 [1/4"]
Arretierung Antrieb	Form C / E
Abtrieb	Diverse
Norm	DIN 3126 / ISO 1173

25 mm

9	☉	Schlitz	3 - 4 - 4,5 - 5 - 5,5 - 6 - 6,5 - 7 - 8	3	☉	Torg	6 - 8 - 10 mm
5	⊕	PH	PH 00 - 0 - 1 - 2 - 3	4	☉	Tri-Wing	Nr. 1 - 2 - 3 - 4
5	⊕	PZ	PZ 00 - 0 - 1 - 2 - 3	4	☉	Spanner	4 - 6 - 8 - 10 mm
9	☉	Innen-6kant	1,5 - 2 - 2,5 - 3 - 4 - 5 - 5,5 - 6 - 8 mm	3	☉	Clutch	Nr. 1 - 2 - 3
10	☉	Innen-6kant	1/16" - 5/64" - 3/32" - 7/64" - 1/8" - 9/64" - 5/32" - 3/16" - 7/32" - 1/4"	3	☉	Vielzahn	M5 - 6 - 8
6	☉	Innens. mit Bohrung	2 - 2,5 - 3 - 4 - 5 - 6 mm	10	☉	Steckschlüssel-Bit	4 - 5 - 6 - 7 - 8 - 9 - 10 - 11 - 12 - 13 mm
9	☉	5-Stern mit Bohrung	TS10 - 15 - 20 - 25 - 27 - 30 - 40 - 45 - 50	10	☉	Steckschlüssel-Bit	5/32" - 3/16" - 7/32" - 1/4" - 9/32" - 5/16" - 11/32" - 3/8" - 7/16" - 1/2"
13	☉	TX	T5 - 6 - 7 - 8 - 9 - 10 - 15 - 20 - 25 - 27 - 30 - 40 - 45	1		Eindreh-Bit für Haken	
9	☉	TX mit Bohrung	T8 - 10 - 15 - 20 - 25 - 27 - 30 - 35 - 40	1		Magnethalter	
4	☐	Robertson	Nr. 0 - 1 - 2 - 3	1		Universal Bit- Schraubendreher mit Dauermagnet	
				1		Bit Adapter	1/4" x 1/4"
				2		Steckschl. Adapter	25 + 50 mm

Beschreibung	LxBxH mm	Gewicht g	€/Stk.	Art.-Nr.
Bit-Box	220 x 155 x 50	1.160	46,50	3789

Bit-Box XL 6,3 [1/4"]

Art.-Gruppe 133



- ▶ 25 + 75 mm Bits in einer Box
- ▶ Umfangreiche Bit-Bestückung – Immer den richtigen Bit
- ▶ Stabile und langlebige Kunststoffbox
- ▶ Sehr guter Passsitz und Rundlauf der Bits



Material	Chrom-Vanadium-Stahl
Beschichtung	Zink phosphatiert
Anwendungsart	handbetätigt und Elektroschrauber
Antrieb	Außen-6kant nach DIN 3126 / ISO 1173

Größe Antrieb	6,3 [1/4"]
Arretierung Antrieb	Form C / E
Abtrieb	Diverse
Norm	DIN 3126 / ISO 1173

25 mm

7	●	Schlitz	4 - 4 - 4 - 6 - 6 - 6 - 6 mm
14	⊕	PH	4x PH 1 - 7x PH 2 - 3x PH 3
14	⊕	PZ	4x PZ 1 - 7x PZ 2 - 3x PZ 3
7	⊙	Innen-6kant	4 - 4 - 5 - 5 - 5 - 6 - 6 mm
49	⊙	TX	7x T10 - 15 - 20 - 25 - 27 - 30 - 40
7	⊙	TX mit Bohrung	T10 - 15 - 20 - 25 - 27 - 30 - 40

75 mm

4	⊕	PH	PH 1 - PH 2 - PH 2 - PH 3
4	⊕	PZ	PZ 1 - PZ 2 - PZ 2 - PZ 3
5	⊙	TX	T10 - 15 - 20 - 25 - 30
1		Bit Magnethalter	
1		Bit Halter mit Schnellspannfutter	

Beschreibung	LxBxH mm	Gewicht g	€/Stk.	Art.-Nr.
Bit-Box	205 x 140 x 45	1.120	58,80	8604

Bit-Box XXL 6,3 [1/4"]

Art.-Gruppe 133



- ▶ Umfangreiche Bit-Bestückung - Immer den richtigen Bit
- ▶ Inklusive der gebräuchlichsten Sicherheits-Bits
- ▶ 25, 50, 75 mm Bits und Steckschlüssel-Bit-Einsätze in einer Box
- ▶ Sehr guter Passsitz und Rundlauf der Bits



Material	Chrom-Vanadium-Stahl
Beschichtung	Zink phosphatiert
Anwendungsart	handbetätigt und Elektroschrauber
Antrieb	Außen-6kant nach DIN 3126 / ISO 1173

Größe Antrieb	6,3 [1/4"]
Arretierung Antrieb	Form C / E
Abtrieb	Diverse
Norm	DIN 3126 / ISO 1173

25 mm

12	☉	Schlitz	2 - 2,5 - 3 - 3,5 - 4 - 4,5 - 5 - 5,5 - 6 - 6,5 - 7 - 8 mm
18	⊕	PH	1x PH 00 - 1x PH 0 - 5x PH 1 - 5x PH 2 - 5x PH 3 - 1x PH 4
17	⊕	PZ	1x PZ 00 - 1x PZ 0 - 5x PZ 1 - 5x PZ 2 - 4x PZ 3 - 1x PZ 4
12	⊙	Innen-6kant	1,5 - 2 - 2,5 - 3 - 3,5 - 4 - 4,5 - 5 - 5,5 - 6 - 7 - 8 mm
10	⊙	Innen-6kant	1/16" - 5/64" - 3/32" - 7/64" - 1/8" - 9/64" - 5/32" - 3/16" - 7/32" - 1/4"
6	⊙	Innens. mit Bohrung	2 - 2,5 - 3 - 4 - 5 - 6 mm
6	⊙	Innens. mit Bohrung	5/64" - 3/32" - 7/64" - 1/8" - 9/64" - 5/32"
9	⊗	5-Stern mit Bohrung	TS10 - 15 - 20 - 25 - 27 - 30 - 40 - 45 - 50
13	⊗	TX	T5 - 6 - 7 - 8 - 9 - 10 - 15 - 20 - 25 - 27 - 30 - 40 - 45
14	⊗	TX mit Bohrung	T5 - 6 - 7 - 8 - 9 - 10 - 15 - 20 - 25 - 27 - 30 - 35 - 40 - 45
4	□	Robertson	Nr. 0 - 1 - 2 - 3
3	⊕	Torq	6 - 8 - 10 mm
4	⊗	Tri-Wing	Nr. 1 - 2 - 3 - 4
4	⊕	Spanner	4 - 6 - 8 - 10 mm
3	⊙	Clutch	Nr. 1 - 2 - 3
3	⊙	Vielzahn	M5 - 6 - 8

50 mm

2	⊕	PH	PH 2 - 3
2	⊕	PZ	PZ 2 - 3
4	⊙	Innen-6kant	3 - 4 - 5 - 6 mm
7	⊗	TX mit Bohrung	T10 - 15 - 20 - 25 - 27 - 30 - 40
3	⊕	Torq	6 - 8 - 10 mm
4	⊗	Tri-Wing	Nr. 1 - 2 - 3 - 4
4	⊕	Spanner	4 - 6 - 8 - 10 mm

75 mm

2	⊕	PH	PH 2 - 3
4	⊙	Innen-6kant	3 - 4 - 5 - 6 mm
7	⊗	TX mit Bohrung	T10 - 15 - 20 - 25 - 27 - 30 - 40

38 mm

10		Steckschlüssel-Bit	4 - 5 - 6 - 7 - 8 - 9 - 10 - 11 - 12 - 13 mm
10		Steckschlüssel-Bit	5/32" - 3/16" - 7/32" - 1/4" - 9/32" - 5/16" - 11/32" - 3/8" - 7/16" - 1/2"
1		Magnethalter 60 mm	
1		Magnethalter mit Schnellspannfutter 65 mm	
1		Steckschl. Adapter 1/4" 25 mm	

Beschreibung	LxBxH mm	Gewicht g	€/Stk.	Art.-Nr.
Bit-Box	335 x 200 x 45	2000	73,50	8606

Bit-Box 6,3 [1/4"]

Art.-Gruppe 133



- ▶ Bit-Box mit langen 75 mm Bits
- ▶ Stabile und langlebige Kunststoffbox
- ▶ Sehr guter Passsitz und Rundlauf der Bits



Material	Chrom-Vanadium-Stahl
Beschichtung	Zink phosphatiert
Anwendungsart	handbetätigt und Elektroschrauber
Antrieb	Außen-6kant nach DIN 3126 / ISO 1173
Größe Antrieb	6,3 [1/4"]
Arretierung Antrieb	Form E
Abtrieb	Diverse
Norm	DIN 3126 / ISO 1173

75 mm

4	☉	Schlitz	3 - 4 - 5 - 6 mm	8	☉	TX mit Bohrung	T8 - 10 - 15 - 20 - 25 - 27 - 30 - 40
5	⊕	PH	2x PH 1 - 2 - 1x PH 3	6	⊙	Innen-6kant	2 - 2,5 - 3 - 4 - 5 - 6 mm
5	⊕	PZ	2x PZ 1 - 2 - 1x PZ 3	1		Magnethalter	
7	☉	TX	T10 - 15 - 20 - 25 - 27 - 30 - 40				

Beschreibung	LxBxH mm	Gewicht g	€/Stk.	Art.-Nr.
Bit-Box	190 x 130 x 36	720	29,80	3788

SECURI Bit-Box 6,3 [1/4"]

Art.-Gruppe 133



- ▶ Bit-Box mit langen 75 mm Bits
- ▶ Inklusive der gebräuchlichsten Sicherheits-Bits
- ▶ Stabile und langlebige Kunststoffbox
- ▶ Sehr guter Passsitz und Rundlauf der Bits



Material	Chrom-Vanadium-Stahl
Beschichtung	Zink phosphatiert
Anwendungsart	handbetätigt und Elektroschrauber
Antrieb	Außen-6kant nach DIN 3126 / ISO 1173
Größe Antrieb	6,3 [1/4"]
Arretierung Antrieb	Form E
Abtrieb	Diverse
Norm	DIN 3126 / ISO 1173

75 mm

3	☉	Schlitz	4 - 5,5 - 6,5 mm	5	☉	TX	T10 - 15 - 20 - 25 - 30
5	⊕	PH	PH 1 - PH 1 - PH 2 - PH 2 - PH 3	9	☉	TX mit Bohrung	T8 - 10 - 15 - 20 - 25 - 27 - 30 - 35 - 40
5	⊕	PZ	PZ 1 - PZ 1 - PZ 2 - PZ 2 - PZ 3	2	□	Robertson	Nr. 1 - 2
9	☉	TX mit Bohrung	T8 - 9 - 10 - 15 - 20 - 25 - 27 - 30 - 40	3	⊕	Torg	6 - 8 - 10 mm
3	☉	Schlitz	4 - 5 - 6 mm	4	☉	Tri-Wing	Nr. 1 - 2 - 3 - 4
2	⊕	PH	PH 1 - 2	4	☉	Spanner	4 - 6 - 8 - 10 mm
2	⊕	PZ	PZ 1 - 2	3	☉	Clutch	Nr. 1 - 2 - 3
3	⊙	Innen-6kant	4 - 5 - 6 mm	1		Magnethalter	
6	☉	Innen-6kant + Bohr.	2 - 2,5 - 3 - 4 - 5 - 6 mm				

Beschreibung	LxBxH mm	Gewicht g	€/Stk.	Art.-Nr.
Bit-Box	193 x 137 x 36	900	38,80	3790

Steckschlüssel-Bit-Satz mit Dauermagnet 6,3 [1/4"]

Art.-Gruppe 130



- ▶ Zum beschädigungsfreien Ein- und Ausdrehen von Sechskantschrauben
- ▶ Mit Dauermagnet - Stahlschrauben haften im Einsatz
- ▶ Optimal für Akkuschauber durch 6,3 [1/4"] 6-kant Schaft
- ▶ Sätze beinhalten die gängigsten Einsätze
- ▶ In metrischen oder Inch-Größen erhältlich
- ▶ 3784-93 in hochwertiger, transparenter Box



Material Chrom-Vanadium-Stahl
Beschichtung Zink phosphatiert
Anwendungsart handbetätigt und Elektroschrauber
Antrieb Außen-6kant nach DIN 3126 / ISO 1173

Größe Antrieb 6,3 [1/4"]
Arretierung Antrieb Form E
Abtrieb Außen-6kant
Norm DIN 3126 / ISO 1173

Sets

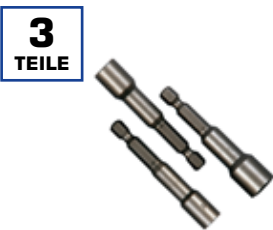

3784-92

Kunststoffaufhänger

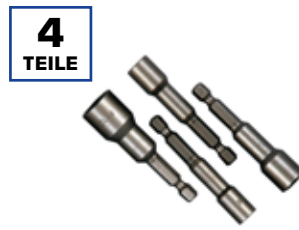

3784-91



3784-93

Beschreibung	Länge	€/Stk.	Art.-Nr.
3 Steckschlüssel-Bit-Einsätze mit Dauermagnet 6,3 [1/4"] 1/4" - 3/8" - 5/16"	65 mm	13,40	3784-92
4 Steckschlüssel-Bit-Einsätze mit Dauermagnet 6,3 [1/4"] 7 - 8 - 10 - 13 mm	65 mm	16,60	3784-91
8 Steckschlüssel-Bit-Einsätze mit Dauermagnet 6,3 [1/4"] 5,5 - 6 - 7 - 8 - 10 - 12 - 13 - 17 mm	65 mm	29,50	3784-93

Steckschlüssel-Bit-Adapter-Satz für Steckschl.-Einsätze 6,3 [1/4"]

Art.-Gruppe 130



- ▶ Adapter zur Verwendung von Steckschlüssel-Einsätzen in Kombination mit Bit-Werkzeugen oder Elektroschraubern
- ▶ Aus hochwertigem Chrom-Vanadium-Stahl für lange Standzeit und Lebensdauer



Material Chrom-Vanadium-Stahl
Beschichtung Zink phosphatiert
Anwendungsart handbetätigt und Elektroschrauber
Antrieb Außen-6kant nach DIN 3126 / ISO 1173

Größe Antrieb 6,3 [1/4"]
Arretierung Antrieb Form E
Abtrieb für Innen-4kant nach DIN 3120 / ISO 1174
Norm DIN 3126 / ISO 1173 / DIN 3120 / ISO 1174

Kunststoffaufhänger

Beschreibung	Länge	€/Stk.	Art.-Nr.
1 Steckschlüssel-Bit-Adapter für Steckschlüssel-Einsätze 6,3 [1/4"] x 6,3 [1/4"] 50 mm	50 mm	12,25	2880
1 Steckschlüssel-Bit-Adapter für Steckschlüssel-Einsätze / Bits 6,3 [1/4"] x 10 [3/8"] 50 mm			
1 Steckschlüssel-Bit-Adapter für Steckschlüssel-Einsätze / Bits 6,3 [1/4"] x 12,5 [1/2"] 50 mm			

Color-Ring Bit für Kreuzschlitz-Schrauben PH 6,3 [1/4"]

Art.-Gruppe 132



- ▶ Aus hochwertigstem S2-Spezialstahl gefertigt
- ▶ Color-Bits: Dank Farbbleitsystem immer schnell den richtigen Bit
- ▶ Bester Rundlauf für ermüdungsfreies und schnelles Arbeiten
- ▶ Empfohlen für den professionellen Anwender
- ▶ Höhere Passgenauigkeit und spezielle Härtung – Lange Lebensdauer und hochwertige Verschraubung



Material S2-Stahl
Beschichtung vernickelt
Anwendungsart handbetätigt und Elektroschrauber

Antrieb Außen-6kant nach DIN 3126 / ISO 1173
Größe Antrieb 6,3 [1/4"]
Abtrieb für Kreuzschlitz-Schrauben PH
Norm DIN 3126 / ISO 1173

3er Pack

Blister, hängbar



Größe	Länge	Antrieb	€/VE	Art.-Nr.
PH1	25 mm	Form C	3,56	1701-03
PH2	25 mm	Form C	3,56	1702-03

Größe	Länge	Antrieb	€/VE	Art.-Nr.
PH3	25 mm	Form C	3,56	1703-03
PH1	75 mm	Form E	6,71	1801-03

Größe	Länge	Antrieb	€/VE	Art.-Nr.
PH2	75 mm	Form E	6,71	1802-03
PH3	75 mm	Form E	6,71	1803-03

10er Pack

Kunststoff-Box, hängbar



Größe	Länge	Antrieb	€/VE	Art.-Nr.
PH1	25 mm	Form C	9,39	1701-10

Größe	Länge	Antrieb	€/VE	Art.-Nr.
PH2	25 mm	Form C	9,39	1702-10

Größe	Länge	Antrieb	€/VE	Art.-Nr.
PH3	25 mm	Form C	9,39	1703-10

50er Pack

Kunststoff-Box, hängbar



Größe	Länge	Antrieb	€/VE	Art.-Nr.
PH1	25 mm	Form C	36,00	1701-50

Größe	Länge	Antrieb	€/VE	Art.-Nr.
PH2	25 mm	Form C	36,00	1702-50

TORSION Bit für Kreuzschlitz-Schrauben PH 6,3 [1/4"] ACR-Profil

Art.-Gruppe 130



- ▶ Für höchste Belastung durch Hochleistungs-Spezialstahl S2 ausgelegt
- ▶ Ideal für Schlagschrauber geeignet
- ▶ Spezielle Torsionszone leitet die Belastung der Bohrspitze in den Bit ab
- ▶ Wesentlich längere Standzeit und geringere Bruchgefahr
- ▶ Das spezielle ACR-Profil verhindert das Abrutschen aus der Schraube.
- ▶ Reduzierung des Herausrutschens des Bits durch zusätzliche ACR-Profile



Material S2-Stahl
Beschichtung Zink phosphatiert
Anwendungsart handbetätigt, Elektroschrauber und Schlagschrauber

Antrieb Außen-6kant nach DIN 3126 / ISO 1173
Größe Antrieb 6,3 [1/4"]
Abtrieb für Kreuzschlitz-Schrauben PH
Norm DIN 3126 / ISO 1173

3er Pack

Kunststoff-Box, hängbar



Größe	Länge	Antrieb	€/VE	Art.-Nr.
PH1	25 mm	Form C	4,72	1760001-03
PH2	25 mm	Form C	4,72	1760002-03
PH3	25 mm	Form C	4,72	1760003-03

Größe	Länge	Antrieb	€/VE	Art.-Nr.
PH1	50 mm	Form E	6,63	1761001-03
PH2	50 mm	Form E	6,63	1761002-03
PH3	50 mm	Form E	6,63	1761003-03

STAR Bit für Kreuzschlitz-Schrauben PH 6,3 [1/4"]

Art.-Gruppe 130



- ▶ **STAR:** Sicher - Torsion - Abnutzungsresistent - Rutschfest
- ▶ Sicher – Hohe Bruch- und Arbeitssicherheit
- ▶ Torsion – Ideal für den Einsatz im Schlagschrauber
- ▶ Abnutzungsresistent – Extreme Verschleißfestigkeit durch Kombination von S2-Stahl mit Zirkoniumnitrid-Beschichtung
- ▶ Rutschfest – Die mikrorauhe Oberfläche minimiert den Cam-Out-Effekt
- ▶ STAR Bits sind herkömmlichen Bits in Drehmomentübertragung, Standzeit, Verschleißfestigkeit und Verminderung der Auswurfwirkung um ein Vielfaches überlegen
- ▶ Ergonomischeres Arbeiten durch Reduzierung des Anpressdrucks
- ▶ Sauberes Verschraubungsergebnis und weniger Verschleiß

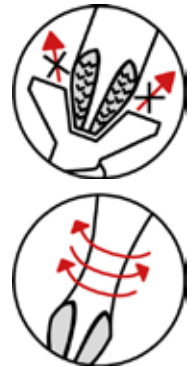

Material | S2-Stahl
Beschichtung | ZrN (Zirkon-Nitrit)
Anwendungsart | handbetätigt, Elektroschrauber und Schlagschrauber

Antrieb | Außen-6kant nach DIN 3126 / ISO 1173
Größe Antrieb | 6,3 [1/4"]
Abtrieb | für Kreuzschlitz-Schrauben PH
Norm | DIN 3126 / ISO 1173

10er Pack

Kunststoff-Box, hängbar



Größe	Länge	Antrieb	€/VE	Art.-Nr.	Größe	Länge	Antrieb	€/VE	Art.-Nr.
PH1	25 mm	Form C	19,50	1780001-10	PH2	50 mm	Form E	39,50	1781002-10
PH2	25 mm	Form C	19,50	1780002-10					
PH3	25 mm	Form C	19,50	1780003-10					



Art.-Nr. 394072 Seite H 174

Bit für Kreuzschlitz-Schrauben PH 6,3 [1/4"]

Art.-Gruppe 130



- ▶ Aus hochwertigem S2-Spezialstahl gefertigt, ideal für den professionellen Anwender geeignet
- ▶ Erstklassiger Passsitz auf Grund sorgfältiger Verarbeitung auf modernen Produktionsanlagen
- ▶ Hervorragender Rundlauf für ermüdungsfreies und schnelles Arbeiten



Material	S2-Stahl
Beschichtung	Zink phosphatiert
Anwendungsart	handbetätigt und Elektroschrauber

Antrieb	
Größe Antrieb	
Abtrieb	
Norm	

Außen-6kant nach DIN 3126 / ISO 1173
6,3 [1/4"]
für Kreuzschlitz-Schrauben PH
DIN 3126 / ISO 1173

Lose in Polybeutel

Größe	Länge	Antrieb	€/Stk.	Art.-Nr.
PH1	90 mm	Form E	2,97	2901
PH2	90 mm	Form E	2,97	2902
PH3	90 mm	Form E	2,97	2903

Größe	Länge	Antrieb	€/Stk.	Art.-Nr.
PH1	150 mm	Form E	4,19	2601
PH2	150 mm	Form E	4,19	2602
PH3	150 mm	Form E	4,19	2603

Größe	Länge	Antrieb	€/Stk.	Art.-Nr.
PH2	300 mm	Form E	7,50	3002

10er Pack

Kunststoff-Box, hängbar

Größe	Länge	Antrieb	€/VE	Art.-Nr.
PH0	25 mm	Form C	5,70	2700-10
PH1	25 mm	Form C	5,40	2701-10
PH2	25 mm	Form C	5,40	2702-10
PH3	25 mm	Form C	5,40	2703-10
PH4	25 mm	Form C	12,29	2704-10

Größe	Länge	Antrieb	€/VE	Art.-Nr.
PH1	50 mm	Form E	11,10	2801-10
PH2	50 mm	Form E	11,10	2802-10
PH3	50 mm	Form E	11,10	2803-10



100er Pack

Kunststoff-Dose

Größe	Länge	Antrieb	€/VE	Art.-Nr.
PH1	25 mm	Form C	44,69	2701-100

Größe	Länge	Antrieb	€/VE	Art.-Nr.
PH2	25 mm	Form C	44,69	2702-100

Größe	Länge	Antrieb	€/VE	Art.-Nr.
PH3	25 mm	Form C	44,69	2703-100



Bit für Kreuzschlitz-Schrauben PH 6,3 [1/4"] extra schmal

Art.-Gruppe 130



- ▶ Extra schmale Bitspitze für schwer erreichbare Arbeitsbereiche
- ▶ Aus hochwertigem S2-Spezialstahl gefertigt, ideal für den professionellen Anwender geeignet
- ▶ Erstklassiger Passsitz auf Grund sorgfältiger Verarbeitung auf modernen Produktionsanlagen
- ▶ Hervorragender Rundlauf für ermüdungsfreies und schnelles Arbeiten



Material	S2-Stahl
Beschichtung	Zink phosphatiert
Anwendungsart	handbetätigt und Elektroschrauber

Antrieb	
Größe Antrieb	
Abtrieb	
Norm	

Außen-6kant nach DIN 3126 / ISO 1173
6,3 [1/4"]
für Kreuzschlitz-Schrauben PH
DIN 3126 / ISO 1173

Lose in Polybeutel

Größe	Länge	Antrieb	€/Stk.	Art.-Nr.
PH2	25 mm	Form C	1,09	2706

Bit für Kreuzschlitz-Schrauben PH 6,3 [1/4"] mit Tiefenstopp

Art.-Gruppe 130



- ▶ Der Tiefenstopp verhindert ein zu tiefes Eindringen der Schraube z.B. in Gipskarton-Platten
- ▶ Aus hochwertigem S2-Spezialstahl gefertigt, ideal für den professionellen Anwender geeignet
- ▶ Erstklassiger Passsitz auf Grund sorgfältiger Verarbeitung auf modernen Produktionsanlagen
- ▶ Hervorragender Rundlauf für ermüdungsfreies und schnelles Arbeiten



Material S2-Stahl
Beschichtung Zink phosphatiert
Anwendungsart handbetätigt und Elektroschrauber

Antrieb
Größe Antrieb
Abtrieb
Norm

Außen-6kant nach DIN 3126 / ISO 1173
 6,3 [1/4"]
 für Kreuzschlitz-Schrauben PH
 DIN 3126 / ISO 1173

2er Pack

Lose in Polybeutel



Kunststoff-Box, hängbar



Größe	Länge	Antrieb	€/VE	Art.-Nr.
PH2	25 mm	Form C	2,33	2708

Größe	Länge	Antrieb	€/VE	Art.-Nr.
PH2	25 mm	Form C	4,33	2707

Bit für Kreuzschlitz-Schrauben PH 6,3 [1/4"] TiN

Art.-Gruppe 130



- ▶ Aus hochwertigem S2-Spezialstahl gefertigt, ideal für den professionellen Anwender geeignet
- ▶ Die Titan-Nitrit-Beschichtung (TiN) verleiht dem Bit eine höhere Härte und Zähigkeit, die weniger Verschleiß garantieren
- ▶ Erstklassiger Passsitz auf Grund sorgfältiger Verarbeitung auf modernen Produktionsanlagen
- ▶ Hervorragender Rundlauf für ermüdungsfreies und schnelles Arbeiten



Material S2-Stahl
Beschichtung TiN
Anwendungsart handbetätigt und Elektroschrauber

Antrieb
Größe Antrieb
Abtrieb
Norm

Außen-6kant nach DIN 3126 / ISO 1173
 6,3 [1/4"]
 für Kreuzschlitz-Schrauben PH
 DIN 3126 / ISO 1173

Lose in Polybeutel

Größe	Länge	Antrieb	€/Stk.	Art.-Nr.
PH1	25 mm	Form C	2,11	3701

Größe	Länge	Antrieb	€/Stk.	Art.-Nr.
PH2	25 mm	Form C	2,11	3702

Größe	Länge	Antrieb	€/Stk.	Art.-Nr.
PH3	25 mm	Form C	2,11	3703

Bit für Kreuzschlitz-Schrauben PH 6,3 [1/4"] ACR-Profil

Art.-Gruppe 130



- ▶ Das spezielle ACR-Profil verhindert das Abrutschen aus der Schraube
- ▶ Aus hochwertigem S2-Spezialstahl gefertigt, ideal für den professionellen Anwender geeignet
- ▶ Erstklassiger Passsitz auf Grund sorgfältiger Verarbeitung auf modernen Produktionsanlagen
- ▶ Hervorragender Rundlauf für ermüdungsfreies und schnelles Arbeiten



Material S2-Stahl
Beschichtung Zink phosphatiert
Anwendungsart handbetätigt und Elektroschrauber

Antrieb
Größe Antrieb
Abtrieb
Norm

Außen-6kant nach DIN 3126 / ISO 1173
 6,3 [1/4"]
 für Kreuzschlitz-Schrauben PH
 DIN 3126 / ISO 1173

10er Pack

Lose in Polybeutel



Kunststoff-Box, hängbar



Größe	Länge	Antrieb	€/VE	Art.-Nr.
PH2	70 mm	Form E	2,54	3202

Größe	Länge	Antrieb	€/VE	Art.-Nr.
PH1	25 mm	Form C	7,45	3001-10*
PH2	25 mm	Form C	7,45	3002-10

Größe	Länge	Antrieb	€/VE	Art.-Nr.
PH1	50 mm	Form E	12,70	3101-10*
PH2	50 mm	Form E	12,70	3102-10

Color-Ring Bit für Kreuzschlitz-Schrauben PZ 6,3 [1/4"]

Art.-Gruppe 132



- ▶ Aus hochwertigstem S2-Spezialstahl gefertigt
- ▶ Color-Bits: Dank Farbleitsystem immer schnell den richtigen Bit
- ▶ Bester Rundlauf für ermüdungsfreies und schnelles Arbeiten
- ▶ Empfohlen für den professionellen Anwender
- ▶ Höhere Passgenauigkeit und spezielle Härtung – Lange Lebensdauer und hochwertige Verschraubung



Material	S2-Stahl
Beschichtung	vernickelt
Anwendungsart	handbetätigt und Elektroschrauber

Antrieb	Außen-6kant nach DIN 3126 / ISO 1173
Größe Antrieb	6,3 [1/4"]
Abtrieb	für Kreuzschlitz-Schrauben PZ
Norm	DIN 3126 / ISO 1173

3er Pack

Blister, hängbar

Größe	Länge	Antrieb	€/VE	Art.-Nr.	Größe	Länge	Antrieb	€/VE	Art.-Nr.
PZ1	25 mm	Form C	3,56	1711-03	PZ1	75 mm	Form E	6,71	1811-03
PZ2	25 mm	Form C	3,56	1712-03	PZ2	75 mm	Form E	6,71	1812-03
PZ3	25 mm	Form C	3,56	1713-03	PZ3	75 mm	Form E	6,71	1813-03



10er Pack

Kunststoff-Box, hängbar

Größe	Länge	Antrieb	€/VE	Art.-Nr.	Größe	Länge	Antrieb	€/VE	Art.-Nr.	Größe	Länge	Antrieb	€/VE	Art.-Nr.
PZ1	25 mm	Form C	9,39	1711-10	PZ2	25 mm	Form C	9,39	1712-10	PZ3	25 mm	Form C	9,39	1713-10



50er Pack

Kunststoff-Box, hängbar

Größe	Länge	Antrieb	€/VE	Art.-Nr.	Größe	Länge	Antrieb	€/VE	Art.-Nr.
PZ1	25 mm	Form C	36,00	1711-50	PZ2	25 mm	Form C	36,00	1712-50



TORSION Bit für Kreuzschlitz-Schrauben PZ 6,3 [1/4"] ACR-Profil

Art.-Gruppe 130



- ▶ Ideal für Schlagschrauber geeignet
- ▶ Spezielle Torsionszone leitet die Belastung der Bohrspitze in den Bit ab
- ▶ Für höchste Belastung durch Hochleistungs-Spezialstahl S2 ausgelegt
- ▶ Wesentlich längere Standzeit und geringere Bruchgefahr
- ▶ Das spezielle ACR-Profil verhindert das Abrutschen aus der Schraube
- ▶ Reduzierung des Herausrutschens des Bits durch zusätzliche ACR-Profile



Material	S2-Stahl
Beschichtung	Zink phosphatiert
Anwendungsart	handbetätigt, Elektroschrauber und Schlagschrauber

Antrieb	Außen-6kant nach DIN 3126 / ISO 1173
Größe Antrieb	6,3 [1/4"]
Abtrieb	für Kreuzschlitz-Schrauben PZ
Norm	DIN 3126 / ISO 1173

3er Pack

Kunststoff-Box, hängbar

Größe	Länge	Antrieb	€/VE	Art.-Nr.	Größe	Länge	Antrieb	€/VE	Art.-Nr.
PZ1	25 mm	Form C	4,72	1760101-03	PZ1	50 mm	Form E	6,63	1761101-03
PZ2	25 mm	Form C	4,72	1760102-03	PZ2	50 mm	Form E	6,63	1761102-03
PZ3	25 mm	Form C	4,72	1760103-03	PZ3	50 mm	Form E	6,63	1761103-03



STAR Bit für Kreuzschlitz-Schrauben PZ 6,3 [1/4"]

Art.-Gruppe 130



- ▶ **STAR:** Sicher - Torsion - Abnutzungsresistent - Rutschfest
- ▶ Sicher – Hohe Bruch- und Arbeitssicherheit
- ▶ Torsion – Ideal für den Einsatz im Schlagschrauber
- ▶ Abnutzungsresistent – Extreme Verschleißfestigkeit durch Kombination von S2-Stahl mit Zirkoniumnitrid-Beschichtung
- ▶ Rutschfest – Die mikrorauhe Oberfläche minimiert den Cam-Out-Effekt
- ▶ STAR Bits sind herkömmlichen Bits in Drehmomentübertragung, Standzeit, Verschleißfestigkeit und Verminderung der Auswurfwirkung um ein Vielfaches überlegen
- ▶ Ergonomischeres Arbeiten durch Reduzierung des Anpressdrucks
- ▶ Sauberes Verschraubungsergebnis und weniger Verschleiß

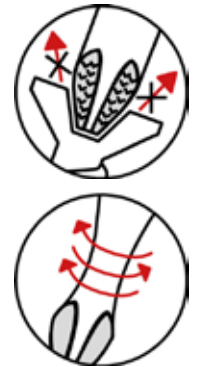

Material S2-Stahl
Beschichtung ZrN (Zirkon-Nitrit)
Anwendungsart handbetätigt, Elektroschrauber und Schlagschrauber

Antrieb Außen-6kant nach DIN 3126 / ISO 1173
Größe Antrieb 6,3 [1/4"]
Abtrieb für Kreuzschlitz-Schrauben PZ
Norm DIN 3126 / ISO 1173

10er Pack

Kunststoff-Box, hängbar



Größe	Länge	Antrieb	€/VE	Art.-Nr.	Größe	Länge	Antrieb	€/VE	Art.-Nr.
PZ1	25 mm	Form C	19,50	1780101-10	PZ2	50 mm	Form E	39,50	1781102-10
PZ2	25 mm	Form C	19,50	1780102-10					
PZ3	25 mm	Form C	19,50	1780103-10					

Bit für Kreuzschlitz-Schrauben PZ 6,3 [1/4"] ACR-Profil

Art.-Gruppe 130



- ▶ Aus hochwertigem S2-Spezialstahl gefertigt, ideal für den professionellen Anwender geeignet
- ▶ Das spezielle ACR-Profil verhindert das Abrutschen aus der Schraube
- ▶ Erstklassiger Passsitz auf Grund sorgfältiger Verarbeitung auf modernen Produktionsanlagen
- ▶ Hervorragender Rundlauf für ermüdungsfreies und schnelles Arbeiten



Material S2-Stahl
Beschichtung Zink phosphatiert
Anwendungsart handbetätigt und Elektroschrauber

Antrieb Außen-6kant nach DIN 3126 / ISO 1173
Größe Antrieb 6,3 [1/4"]
Abtrieb für Kreuzschlitz-Schrauben PZ
Norm DIN 3126 / ISO 1173

10er Pack

Lose in Polybeutel



Kunststoff-Box, hängbar



Größe	Länge	Antrieb	€/VE	Art.-Nr.	Größe	Länge	Antrieb	€/VE	Art.-Nr.	Größe	Länge	Antrieb	€/VE	Art.-Nr.
PZ2	70 mm	Form E	2,54	3212	PZ1	25 mm	Form C	7,45	3011-10*	PZ1	50 mm	Form E	12,70	3111-10*
PZ3	70 mm	Form E	2,54	3213*	PZ2	25 mm	Form C	7,45	3012-10	PZ2	50 mm	Form E	12,70	3112-10
					PZ3	25 mm	Form C	7,45	3013-10*					

Bit für Kreuzschlitz-Schrauben PZ 6,3 [1/4"]

Art.-Gruppe 130



- ▶ Aus hochwertigem S2-Spezialstahl gefertigt, ideal für den professionellen Anwender geeignet
- ▶ Erstklassiger Passsitz auf Grund sorgfältiger Verarbeitung auf modernen Produktionsanlagen
- ▶ Hervorragender Rundlauf für ermüdungsfreies und schnelles Arbeiten



Material S2-Stahl
Beschichtung Zink phosphatiert
Anwendungsart handbetätigt und Elektroschrauber

Antrieb
Größe Antrieb
Abtrieb
Norm

Außen-6kant nach DIN 3126 / ISO 1173
 6,3 [1/4"]
 für Kreuzschlitz-Schrauben PZ
 DIN 3126 / ISO 1173

Lose in Polybeutel

Größe	Länge	Antrieb	€/Stk.	Art.-Nr.
PZ3	50 mm	Form E	1,73	2813*
PZ1	90 mm	Form E	2,97	2911
PZ2	90 mm	Form E	2,97	2912

Größe	Länge	Antrieb	€/Stk.	Art.-Nr.
PZ3	90 mm	Form E	2,97	2913
PZ1	150 mm	Form E	4,19	2611
PZ2	150 mm	Form E	4,19	2612

Größe	Länge	Antrieb	€/Stk.	Art.-Nr.
PZ3	150 mm	Form E	4,19	2613
PZ2	300 mm	Form E	7,50	3012

10er Pack

Kunststoff-Box, hängbar



Größe	Länge	Antrieb	€/VE	Art.-Nr.
PZ0	25 mm	Form C	5,70	2710-10
PZ1	25 mm	Form C	5,40	2711-10
PZ2	25 mm	Form C	5,40	2712-10
PZ3	25 mm	Form C	5,40	2713-10
PZ4	25 mm	Form C	12,29	2714-10

Größe	Länge	Antrieb	€/VE	Art.-Nr.
PZ1	50 mm	Form E	11,10	2811-10
PZ2	50 mm	Form E	11,10	2812-10
PZ3	50 mm	Form E	11,10	2813-10

100er Pack

Kunststoff-Dose



Größe	Länge	Antrieb	€/VE	Art.-Nr.
PZ1	25 mm	Form C	44,69	2711-100

Größe	Länge	Antrieb	€/VE	Art.-Nr.
PZ2	25 mm	Form C	44,69	2712-100

Größe	Länge	Antrieb	€/VE	Art.-Nr.
PZ3	25 mm	Form C	44,69	2713-100

Bit für Kreuzschlitz-Schrauben PZ 6,3 [1/4"] TiN

Art.-Gruppe 130



- ▶ Die Titan-Nitrit-Beschichtung (TiN) verleiht dem Bit eine höhere Härte und Zähigkeit, die weniger Verschleiß garantieren
- ▶ Aus hochwertigem S2-Spezialstahl gefertigt, ideal für den professionellen Anwender geeignet
- ▶ Erstklassiger Passsitz auf Grund sorgfältiger Verarbeitung auf modernen Produktionsanlagen
- ▶ Hervorragender Rundlauf für ermüdungsfreies und schnelles Arbeiten



Material S2-Stahl
Beschichtung TiN
Anwendungsart handbetätigt und Elektroschrauber

Antrieb
Größe Antrieb
Abtrieb
Norm

Außen-6kant nach DIN 3126 / ISO 1173
 6,3 [1/4"]
 für Kreuzschlitz-Schrauben PZ
 DIN 3126 / ISO 1173

Lose in Polybeutel

Größe	Länge	Antrieb	€/Stk.	Art.-Nr.
PZ1	25 mm	Form C	2,11	3711

Größe	Länge	Antrieb	€/Stk.	Art.-Nr.
PZ2	25 mm	Form C	2,11	3712

Größe	Länge	Antrieb	€/Stk.	Art.-Nr.
PZ3	25 mm	Form C	2,11	3713

*Lieferung nur solange der Vorrat reicht

Color-Ring Bit für Innen-TX-Schrauben 6,3 [1/4"]

Art.-Gruppe 132



- ▶ Aus hochwertigstem S2-Spezialstahl gefertigt
- ▶ Color-Bits: Dank Farbleitsystem immer schnell den richtigen Bit
- ▶ Bester Rundlauf für ermüdungsfreies und schnelles Arbeiten
- ▶ Empfohlen für den professionellen Anwender
- ▶ Höhere Passgenauigkeit und spezielle Härtung – Lange Lebensdauer und hochwertige Verschraubung



Material	S2-Stahl
Beschichtung	vernickelt
Anwendungsart	handbetätigt und Elektroschrauber

Antrieb	Außen-6kant nach DIN 3126 / ISO 1173
Größe Antrieb	6,3 [1/4"]
Abtrieb	für Innen-TX-Schrauben
Norm	DIN 3126 / ISO 1173

3er Pack

Blister, hängbar

Größe	Länge	Antrieb	€/VE	Art.-Nr.
T10	25 mm	Form C	3,56	1731-03
T15	25 mm	Form C	3,56	1732-03
T20	25 mm	Form C	3,56	1733-03
T25	25 mm	Form C	3,56	1734-03
T27	25 mm	Form C	3,56	1735-03

Größe	Länge	Antrieb	€/VE	Art.-Nr.
T30	25 mm	Form C	3,56	1736-03
T40	25 mm	Form C	3,56	1737-03
T10	75 mm	Form E	6,71	1831-03
T15	75 mm	Form E	6,71	1832-03
T20	75 mm	Form E	6,71	1833-03

Größe	Länge	Antrieb	€/VE	Art.-Nr.
T25	75 mm	Form E	6,71	1834-03
T27	75 mm	Form E	6,71	1835-03
T30	75 mm	Form E	6,71	1836-03
T40	75 mm	Form E	6,71	1837-03



10er Pack

Kunststoff-Box, hängbar

Größe	Länge	Antrieb	€/VE	Art.-Nr.
T10	25 mm	Form C	9,39	1731-10
T15	25 mm	Form C	9,39	1732-10
T20	25 mm	Form C	9,39	1733-10

Größe	Länge	Antrieb	€/VE	Art.-Nr.
T25	25 mm	Form C	9,39	1734-10
T27	25 mm	Form C	9,39	1735-10
T30	25 mm	Form C	9,39	1736-10

Größe	Länge	Antrieb	€/VE	Art.-Nr.
T40	25 mm	Form C	9,39	1737-10



50er Pack

Kunststoff-Box, hängbar

Größe	Länge	Antrieb	€/VE	Art.-Nr.
T10	25 mm	Form C	36,00	1731-50
T15	25 mm	Form C	36,00	1732-50

Größe	Länge	Antrieb	€/VE	Art.-Nr.
T20	25 mm	Form C	36,00	1733-50
T25	25 mm	Form C	36,00	1734-50

Größe	Länge	Antrieb	€/VE	Art.-Nr.
T30	25 mm	Form C	36,00	1736-50



Color-Ring Bit für Innen-TX-Schrauben mit Sicherungsstift 6,3 [1/4"]

Art.-Gruppe 132



- ▶ Aus hochwertigstem S2-Spezialstahl gefertigt
- ▶ Color-Bits: Dank Farbleitsystem immer schnell den richtigen Bit
- ▶ Bester Rundlauf für ermüdungsfreies und schnelles Arbeiten
- ▶ Empfohlen für den professionellen Anwender
- ▶ Höhere Passgenauigkeit und spezielle Härtung – Lange Lebensdauer und hochwertige Verschraubung



Material	S2-Stahl
Beschichtung	vernickelt
Anwendungsart	handbetätigt und Elektroschrauber

Antrieb	Außen-6kant nach DIN 3126 / ISO 1173
Größe Antrieb	6,3 [1/4"]
Abtrieb	für Innen-TX-Schrauben mit Sicherungsstift
Norm	DIN 3126 / ISO 1173

3er Pack

Blister, hängbar

Größe	Länge	Antrieb	€/VE	Art.-Nr.
T10	25 mm	Form C	4,00	1751-03
T15	25 mm	Form C	4,00	1752-03
T20	25 mm	Form C	4,00	1753-03

Größe	Länge	Antrieb	€/VE	Art.-Nr.
T25	25 mm	Form C	4,00	1754-03
T27	25 mm	Form C	4,00	1755-03

Größe	Länge	Antrieb	€/VE	Art.-Nr.
T30	25 mm	Form C	4,00	1756-03
T40	25 mm	Form C	4,00	1757-03



TORSION Bit für Innen-TX-Schrauben 6,3 [1/4"]

Art.-Gruppe 130



- ▶ Für höchste Belastung durch Hochleistungs-Spezialstahl S2 ausgelegt
- ▶ Ideal für Schlagschrauber geeignet
- ▶ Spezielle Torsionszone leitet die Belastung der Bohrspitze in den Bit ab
- ▶ Wesentlich längere Standzeit und geringere Bruchgefahr



Material
Beschichtung
Anwendungsart

S2-Stahl
Zink phosphatiert
handbetätigt, Elektroschrauber und Schlagschrauber

Antrieb
Größe Antrieb
Abtrieb
Norm

Außen-6kant nach DIN 3126 / ISO 1173
6,3 [1/4"]
für Innen-TX-Schrauben
DIN 3126 / ISO 1173

3er Pack

Kunststoff-Box, hängbar



Größe	Länge	Antrieb	€/VE	Art.-Nr.	Größe	Länge	Antrieb	€/VE	Art.-Nr.
T10	25 mm	Form C	3,91	1760310-03	T10	50 mm	Form E	5,80	1761310-03
T15	25 mm	Form C	3,91	1760315-03	T15	50 mm	Form E	5,80	1761315-03
T20	25 mm	Form C	3,91	1760320-03	T20	50 mm	Form E	5,80	1761320-03
T25	25 mm	Form C	3,91	1760325-03	T25	50 mm	Form E	5,80	1761325-03
T30	25 mm	Form C	3,91	1760330-03	T30	50 mm	Form E	5,80	1761330-03
T40	25 mm	Form C	3,91	1760340-03	T40	50 mm	Form E	5,80	1761340-03

STAR Bit für Innen-TX-Schrauben 6,3 [1/4"]

Art.-Gruppe 130



- ▶ **STAR:** Sicher - Torsion - Abnutzungsresistent - Rutschfest
- ▶ **Sicher** – Hohe Bruch- und Arbeitssicherheit
- ▶ **Torsion** – Ideal für den Einsatz im Schlagschrauber
- ▶ **Abnutzungsresistent** – Extreme Verschleißfestigkeit durch Kombination von S2-Stahl mit Zirkoniumnitrid-Beschichtung
- ▶ **Rutschfest** – Die mikrorauhe Oberfläche minimiert den Cam-Out-Effekt
- ▶ STAR Bits sind herkömmlichen Bits in Drehmomentübertragung, Standzeit, Verschleißfestigkeit und Verminderung der Auswurfwirkung um ein Vielfaches überlegen
- ▶ Ergonomischeres Arbeiten durch Reduzierung des Anpressdrucks
- ▶ Sauberes Verschraubungsergebnis und weniger Verschleiß

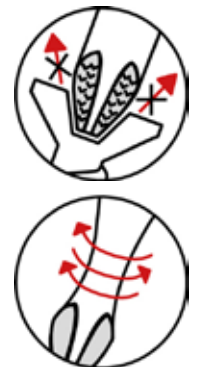

Material
Beschichtung
Anwendungsart

S2-Stahl
ZrN (Zirkon-Nitrit)
handbetätigt, Elektroschrauber und Schlagschrauber

Antrieb
Größe Antrieb
Abtrieb
Norm

Außen-6kant nach DIN 3126 / ISO 1173
6,3 [1/4"]
für Innen-TX-Schrauben
DIN 3126 / ISO 1173

10er Pack

Kunststoff-Box, hängbar



Größe	Länge	Antrieb	€/VE	Art.-Nr.	Größe	Länge	Antrieb	€/VE	Art.-Nr.
T10	25 mm	Form C	19,50	1780310-10	T10	50 mm	Form E	39,50	1781310-10
T15	25 mm	Form C	19,50	1780315-10	T15	50 mm	Form E	39,50	1781315-10
T20	25 mm	Form C	19,50	1780320-10	T20	50 mm	Form E	39,50	1781320-10
T25	25 mm	Form C	19,50	1780325-10	T25	50 mm	Form E	39,50	1781325-10
T30	25 mm	Form C	19,50	1780330-10	T30	50 mm	Form E	39,50	1781330-10
T40	25 mm	Form C	19,50	1780340-10	T40	50 mm	Form E	39,50	1781340-10

Bit für Innen-TX-Schrauben 6,3 [1/4"]

Art.-Gruppe 130



- ▶ Aus hochwertigem S2-Spezialstahl gefertigt, ideal für den professionellen Anwender geeignet
- ▶ Erstklassiger Passsitz auf Grund sorgfältiger Verarbeitung auf modernen Produktionsanlagen
- ▶ Hervorragender Rundlauf für ermüdungsfreies und schnelles Arbeiten



Material S2-Stahl
Beschichtung Zink phosphatiert
Anwendungsart handbetätigt und Elektroschrauber

Antrieb
Größe Antrieb
Abtrieb
Norm

Außen-6kant nach DIN 3126 / ISO 1173
 6,3 [1/4"]
 für Innen-TX-Schrauben
 DIN 3126 / ISO 1173

Lose in Polybeutel

Größe	Länge	Antrieb	€/Stk.	Art.-Nr.
T10	50 mm	Form E	1,73	2831*
T15	50 mm	Form E	1,73	2832*
T6	70 mm	Form E	2,83	3228*
T7	70 mm	Form E	2,83	3229*
T8	70 mm	Form E	2,83	3238
T9	70 mm	Form E	2,83	3239*
T10	70 mm	Form E	2,83	3231
T15	70 mm	Form E	2,83	3232
T20	70 mm	Form E	2,83	3233
T25	70 mm	Form E	2,83	3234
T30	70 mm	Form E	2,83	3235
T40	70 mm	Form E	2,83	3236

Größe	Länge	Antrieb	€/Stk.	Art.-Nr.
T45	70 mm	Form E	2,83	3274
T50	70 mm	Form E	2,83	3275
T10	90 mm	Form E	3,27	2931
T15	90 mm	Form E	3,27	2932
T20	90 mm	Form E	3,27	2933
T25	90 mm	Form E	3,27	2934
T30	90 mm	Form E	3,27	2935
T40	90 mm	Form E	3,27	2936
T27	90 mm	Form E	3,27	2937
T10	150 mm	Form E	4,76	2631
T15	150 mm	Form E	4,76	2632
T20	150 mm	Form E	4,76	2633

Größe	Länge	Antrieb	€/Stk.	Art.-Nr.
T25	150 mm	Form E	4,76	2634
T27	150 mm	Form E	4,76	2637
T30	150 mm	Form E	4,76	2635
T40	150 mm	Form E	4,76	2636
T10	300 mm	Form E	7,50	3031
T15	300 mm	Form E	7,50	3032
T20	300 mm	Form E	7,50	3033
T25	300 mm	Form E	7,50	3034
T30	300 mm	Form E	7,50	3035
T40	300 mm	Form E	7,50	3036

10er Pack

Kunststoff-Box, hängbar

Größe	Länge	Antrieb	€/VE	Art.-Nr.
T5	25	Form C	13,81	2727-10*
T8	25	Form C	13,00	2738-10
T10	25	Form C	5,80	2731-10
T15	25	Form C	5,80	2732-10
T20	25	Form C	5,80	2733-10
T25	25	Form C	5,80	2734-10
T27	25	Form C	5,80	2737-10
T30	25	Form C	5,80	2735-10
T40	25	Form C	5,80	2736-10
T45	25	Form C	10,95	2771-10
T50	25	Form C	12,02	2772-10

Größe	Länge	Antrieb	€/VE	Art.-Nr.
T10	50	Form E	11,73	2831-10
T15	50	Form E	11,73	2832-10
T20	50	Form E	11,73	2833-10
T25	50	Form E	11,73	2834-10
T27	50	Form E	11,73	2837-10
T30	50	Form E	11,73	2835-10
T40	50	Form E	11,73	2836-10
T45	50	Form E	15,09	2774-10
T50	50	Form E	16,52	2775-10



100er Pack

Kunststoff-Dose

Größe	Länge	Antrieb	€/VE	Art.-Nr.
T10	25 mm	Form C	46,23	2731-100
T15	25 mm	Form C	46,23	2732-100

Größe	Länge	Antrieb	€/VE	Art.-Nr.
T20	25 mm	Form C	46,23	2733-100
T25	25 mm	Form C	46,23	2734-100

Größe	Länge	Antrieb	€/VE	Art.-Nr.
T30	25 mm	Form C	46,23	2735-100
T40	25 mm	Form C	46,23	2736-100



Bit für Innen-TX-Schrauben 6,3 [1/4"] TiN

Art.-Gruppe 130



- ▶ Die Titan-Nitrit-Beschichtung (TiN) verleiht dem Bit eine höhere Härte und Zähigkeit, die weniger Verschleiß garantieren
- ▶ Aus hochwertigem S2-Spezialstahl gefertigt, ideal für den professionellen Anwender geeignet
- ▶ Erstklassiger Passsitz auf Grund sorgfältiger Verarbeitung auf modernen Produktionsanlagen
- ▶ Hervorragender Rundlauf für ermüdungsfreies und schnelles Arbeiten



Material S2-Stahl
Beschichtung TiN
Anwendungsart handbetätigt und Elektroschrauber

Antrieb
Größe Antrieb
Abtrieb
Norm

Außen-6kant nach DIN 3126 / ISO 1173
 6,3 [1/4"]
 für Innen-TX-Schrauben
 DIN 3126 / ISO 1173

Lose in Polybeutel

Größe	Länge	Antrieb	€/Stk.	Art.-Nr.
T10	25 mm	Form C	2,26	3731
T15	25 mm	Form C	2,26	3732
T20	25 mm	Form C	2,26	3733

Größe	Länge	Antrieb	€/Stk.	Art.-Nr.
T25	25 mm	Form C	2,26	3734
T27	25 mm	Form C	2,26	3737
T30	25 mm	Form C	2,26	3735

Größe	Länge	Antrieb	€/Stk.	Art.-Nr.
T40	25 mm	Form C	2,26	3736

Bit für Innen-TX-Schrauben 6,3 [1/4"] konisch

Art.-Gruppe 130



- ▶ Konisch zulaufendes Profil
- ▶ Minimierter Taumschlag und höhere Haftung zwischen Bit und Schraube
- ▶ Aus hochwertigem S2-Spezialstahl gefertigt, ideal für den professionellen Anwender geeignet
- ▶ Erstklassiger Passsitz auf Grund sorgfältiger Verarbeitung auf modernen Produktionsanlagen
- ▶ Hervorragender Rundlauf für ermüdungsfreies und schnelles Arbeiten

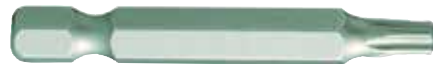

Material S2-Stahl
Beschichtung Zink phosphatiert
Anwendungsart handbetätigt und Elektroschrauber

Antrieb
Größe Antrieb
Abtrieb
Norm

Außen-6kant nach DIN 3126 / ISO 1173
 6,3 [1/4"]
 für Innen-TX-Schrauben
 DIN 3126 / ISO 1173

10er Pack

Kunststoff-Box, hängbar



Größe	Länge	Antrieb	€/VE	Art.-Nr.
T6W	25 mm	Form C	11,73	3030-10*
T7W	25 mm	Form C	11,73	3031-10*
T8W	25 mm	Form C	11,73	3032-10*
T9W	25 mm	Form C	11,73	3033-10*
T10W	25 mm	Form C	7,85	3034-10
T15W	25 mm	Form C	7,85	3035-10
T20W	25 mm	Form C	7,85	3036-10
T25W	25 mm	Form C	7,85	3037-10
T27W	25 mm	Form C	7,85	3038-10
T30W	25 mm	Form C	7,85	3039-10
T40W	25 mm	Form C	7,85	3040-10

Größe	Länge	Antrieb	€/VE	Art.-Nr.
T6W	50 mm	Form E	14,68	3130-10*
T7W	50 mm	Form E	14,68	3131-10*
T8W	50 mm	Form E	14,68	3132-10*
T9W	50 mm	Form E	14,68	3133-10*
T10W	50 mm	Form E	13,35	3134-10
T15W	50 mm	Form E	13,35	3135-10
T20W	50 mm	Form E	13,35	3136-10
T25W	50 mm	Form E	13,35	3137-10
T27W	50 mm	Form E	13,35	3138-10
T30W	50 mm	Form E	13,35	3139-10
T40W	50 mm	Form E	13,35	3140-10

*Lieferung nur solange der Vorrat reicht

Bit für Innen-TX-PLUS-Schrauben IPR mit Sicherungsstift 6,3 [1/4"]

Art.-Gruppe 130



- ▶ Aus hochwertigem S2-Spezialstahl gefertigt, ideal für den professionellen Anwender geeignet
- ▶ Erstklassiger Passsitz auf Grund sorgfältiger Verarbeitung auf modernen Produktionsanlagen
- ▶ Hervorragender Rundlauf für ermüdungsfreies und schnelles Arbeiten



Material	S2-Stahl	Größe Antrieb	6,3 [1/4"]
Beschichtung	Zink phosphatiert	Abtrieb	für Innen-TX-PLUS-Schrauben IPR mit Sicherungsstift
Anwendungsart	handbetätigt und Elektroschrauber	Norm	DIN 3126 / ISO 1173
Antrieb	Außen-6kant nach DIN 3126 / ISO 1173		

Lose in Polybeutel

Größe	Länge	Antrieb	€/Stk.	Art.-Nr.	Größe	Länge	Antrieb	€/Stk.	Art.-Nr.	Größe	Länge	Antrieb	€/Stk.	Art.-Nr.
10 IPR	25 mm	Form C	1,59	2881	25 IPR	25 mm	Form C	1,59	2884	40 IPR	25 mm	Form C	1,59	2887
15 IPR	25 mm	Form C	1,59	2882	27 IPR	25 mm	Form C	1,59	2885					
20 IPR	25 mm	Form C	1,59	2883	30 IPR	25 mm	Form C	1,59	2886					

Bit für Innen-TX-Schrauben mit Sicherungsstift 6,3 [1/4"]

Art.-Gruppe 130



- ▶ Aus hochwertigem S2-Spezialstahl gefertigt, ideal für den professionellen Anwender geeignet
- ▶ Erstklassiger Passsitz auf Grund sorgfältiger Verarbeitung auf modernen Produktionsanlagen
- ▶ Hervorragender Rundlauf für ermüdungsfreies und schnelles Arbeiten



Material	S2-Stahl	Antrieb	Außen-6kant nach DIN 3126 / ISO 1173
Beschichtung	Zink phosphatiert	Größe Antrieb	6,3 [1/4"]
Anwendungsart	handbetätigt und Elektroschrauber	Abtrieb	für Innen-TX-Schrauben mit Sicherungsstift
		Norm	DIN 3126 / ISO 1173

Lose in Polybeutel

Größe	Länge	Antrieb	€/Stk.	Art.-Nr.	Größe	Länge	Antrieb	€/Stk.	Art.-Nr.	Größe	Länge	Antrieb	€/Stk.	Art.-Nr.
T7	25 mm	Form C	1,90	2747*	T25	25 mm	Form C	1,29	2754	T27	50 mm	Form E	1,78	2855*
T8	25 mm	Form C	1,90	2748*	T27	25 mm	Form C	1,29	2755	T40	50 mm	Form E	1,78	2857*
T9	25 mm	Form C	1,90	2749*	T30	25 mm	Form C	1,29	2756	T10	90 mm	Form E	3,27	2961
T10	25 mm	Form C	1,29	2751	T40	25 mm	Form C	1,29	2757	T15	90 mm	Form E	3,27	2962
T15	25 mm	Form C	1,29	2752	T10	50 mm	Form E	1,78	2851*	T20	90 mm	Form E	3,27	2963
T20	25 mm	Form C	1,29	2753	T15	50 mm	Form E	1,78	2852*	T25	90 mm	Form E	3,27	2964

10er Pack

Kunststoff-Box, hängbar

Größe	Länge	Antrieb	€/VE	Art.-Nr.	Größe	Länge	Antrieb	€/VE	Art.-Nr.
T45	25 mm	Form C	14,74	2777-10	T50	25 mm	Form C	15,09	2778-10



Bit-Satz für Innen-TX-Schrauben mit Sicherungsstift 6,3 [1/4"]

Art.-Gruppe 130



- ▶ Set mit den wichtigsten Innen-TX Schraubendreher-Einsätzen in Kunststoffschiene
- ▶ Aus hochwertigem S2-Spezialstahl gefertigt, ideal für den professionellen Anwender geeignet
- ▶ Erstklassiger Passsitz auf Grund sorgfältiger Verarbeitung auf modernen Produktionsanlagen
- ▶ Hervorragender Rundlauf für ermüdungsfreies und schnelles Arbeiten

Material	S2-Stahl
Beschichtung	Zink phosphatiert
Anwendungsart	handbetätigt und Elektroschrauber
Antrieb	Außen-6kant nach DIN 3126 / ISO 1173

Größe Antrieb	6,3 [1/4"]
Arretierung Antrieb	Form C
Abtrieb	für Innen-TX-Schrauben mit Sicherungsstift
Norm	DIN 3126 / ISO 1173

Lose in Polybeutel

Beschreibung	LxBxH mm	€/Stk.	Art.-Nr.
T10 - 15 - 20 - 25 - 27 - 30 - 40	67 x 9 x 12	7,93	2758



Art.-Nr. 3789 Seite H 180



Color-Ring Bit für Innen-6kant-Schrauben 6,3 [1/4"]

Art.-Gruppe 132



- ▶ Aus hochwertigstem S2-Spezialstahl gefertigt
- ▶ Color-Bits: Dank Farbleitsystem immer schnell den richtigen Bit
- ▶ Bester Rundlauf für ermüdungsfreies und schnelles Arbeiten
- ▶ Empfohlen für den professionellen Anwender
- ▶ Höhere Passgenauigkeit und spezielle Härtung – Lange Lebensdauer und hochwertige Verschraubung



Material S2-Stahl
Beschichtung vernickelt
Anwendungsart handbetätigt und Elektroschrauber

Antrieb Außen-6kant nach DIN 3126 / ISO 1173
Größe Antrieb 6,3 [1/4"]
Abtrieb für Innen-6kant Schrauben
Norm DIN 3126 / ISO 1173

3er Pack

Blister, hängbar



Größe	Länge	Antrieb	€/VE	Art.-Nr.
3 mm	25 mm	Form C	3,56	1741-03
4 mm	25 mm	Form C	3,56	1742-03
5 mm	25 mm	Form C	3,56	1743-03
6 mm	25 mm	Form C	3,56	1744-03

Größe	Länge	Antrieb	€/VE	Art.-Nr.
3 mm	75 mm	Form E	6,71	1841-03
4 mm	75 mm	Form E	6,71	1842-03
5 mm	75 mm	Form E	6,71	1843-03

10er Pack

Kunststoff-Box, hängbar



Größe	Länge	Antrieb	€/VE	Art.-Nr.
4 mm	25 mm	Form C	9,39	1742-10

Größe	Länge	Antrieb	€/VE	Art.-Nr.
5 mm	25 mm	Form C	9,39	1743-10

Bit für Innen-6kant-Schrauben mit Kugelkopf 6,3 [1/4"]

Art.-Gruppe 130



- ▶ Kugelkopf ermöglicht schräges Ansetzen
- ▶ Aus hochwertigem S2-Spezialstahl gefertigt, ideal für den professionellen Anwender geeignet
- ▶ Hervorragender Rundlauf für ermüdungsfreies und schnelles Arbeiten



Material S2-Stahl
Beschichtung Zink phosphatiert
Anwendungsart handbetätigt und Elektroschrauber

Antrieb Außen-6kant nach DIN 3126 / ISO 1173
Größe Antrieb 6,3 [1/4"]
Abtrieb mit Kugelkopf für Innen-6kant Schrauben
Norm DIN 3126 / ISO 1173

10er Pack

Kunststoff-Box, hängbar



Größe	Länge	Antrieb	€/VE	Art.-Nr.
1,5 mm	25 mm	Form C	7,16	2780-10
2 mm	25 mm	Form C	7,16	2781-10
2,5 mm	25 mm	Form C	7,16	2782-10

Größe	Länge	Antrieb	€/VE	Art.-Nr.
3 mm	25 mm	Form C	7,16	2783-10
4 mm	25 mm	Form C	7,16	2784-10
5 mm	25 mm	Form C	7,16	2785-10

Größe	Länge	Antrieb	€/VE	Art.-Nr.
6 mm	25 mm	Form C	7,16	2786-10
7 mm	25 mm	Form C	10,41	2787-10
8 mm	25 mm	Form C	11,88	2788-10

Bit für Innen-6kant-Schrauben 6,3 [1/4"]

Art.-Gruppe 130



- ▶ Aus hochwertigem S2-Spezialstahl gefertigt, ideal für den professionellen Anwender geeignet
- ▶ Erstklassiger Passsitz auf Grund sorgfältiger Verarbeitung auf modernen Produktionsanlagen
- ▶ Hervorragender Rundlauf für ermüdungsfreies und schnelles Arbeiten



Material	S2-Stahl
Beschichtung	Zink phosphatiert
Anwendungsart	handbetätigt und Elektroschrauber

Antrieb	
Größe Antrieb	
Abtrieb	
Norm	

Außen-6kant nach DIN 3126 / ISO 1173
6,3 [1/4"]
für Innen-6kant Schrauben
DIN 3126 / ISO 1173

Lose in Polybeutel

Größe	Länge	Antrieb	€/Stk.	Art.-Nr.
2 mm	25 mm	1x Form C	0,82	2697
2,5 mm	25 mm	1x Form C	0,82	2698
5,5 mm	25 mm	1x Form C	1,17	2699
7 mm	25 mm	1x Form C	1,29	2745*
3 mm	50 mm	Form E	1,44	2841
4 mm	50 mm	Form E	1,44	2842
5 mm	50 mm	Form E	1,44	2843
5,5 mm	50 mm	Form E	1,44	2847
6 mm	50 mm	Form E	1,44	2844
7 mm	50 mm	Form E	1,90	2845

Größe	Länge	Antrieb	€/Stk.	Art.-Nr.
8 mm	50 mm	Form E	2,03	2846
1,5 mm	70 mm	Form E	2,54	3247
2 mm	70 mm	Form E	2,54	3248
2,5 mm	70 mm	Form E	2,54	3249
3 mm	70 mm	Form E	2,54	3241
4 mm	70 mm	Form E	2,54	3242
5 mm	70 mm	Form E	2,54	3243
3 mm	300 mm	Form E	7,50	3041
4 mm	300 mm	Form E	7,50	3042
5 mm	300 mm	Form E	7,50	3043

Größe	Länge	Antrieb	€/Stk.	Art.-Nr.
6 mm	300 mm	Form E	7,50	3044
7 mm	300 mm	Form E	7,50	3045
8 mm	300 mm	Form E	7,50	3046
5/32"	300 mm	Form E	7,50	3093
9/64"	300 mm	Form E	7,50	3094
1/8"	300 mm	Form E	7,50	3095
7/64"	300 mm	Form E	7,50	3096
3/32"	300 mm	Form E	7,50	3097
5/64"	300 mm	Form E	7,50	3098

10er Pack

Kunststoff-Box, hängbar

Größe	Länge	Antrieb	€/VE	Art.-Nr.
3 mm	25 mm	Form C	5,55	2741-10
4 mm	25 mm	Form C	5,55	2742-10
5 mm	25 mm	Form C	5,55	2743-10

Größe	Länge	Antrieb	€/VE	Art.-Nr.
5,5 mm	25 mm	Form C	5,55	2 699-10
6 mm	25 mm	Form C	5,55	2744-10
7 mm	25 mm	Form C	7,97	2745-10

Größe	Länge	Antrieb	€/VE	Art.-Nr.
8 mm	25 mm	Form C	8,67	2746-10
5,5 mm	50 mm	Form C	11,10	2 847-10



Bit für Innen-6kant Schrauben mit Sicherungsstift 6,3 [1/4"]

Art.-Gruppe 130



- ▶ Aus hochwertigem S2-Spezialstahl gefertigt, ideal für den professionellen Anwender geeignet
- ▶ Erstklassiger Passsitz auf Grund sorgfältiger Verarbeitung auf modernen Produktionsanlagen
- ▶ Hervorragender Rundlauf für ermüdungsfreies und schnelles Arbeiten



Material	S2-Stahl
Beschichtung	Zink phosphatiert
Anwendungsart	handbetätigt und Elektroschrauber

Antrieb	
Größe Antrieb	
Abtrieb	
Norm	

Außen-6kant nach DIN 3126 / ISO 1173
6,3 [1/4"]
für Innen-6kant Schrauben mit Sicherungsstift
DIN 3126 / ISO 1173

Lose in Polybeutel

Größe	Länge	Antrieb	€/Stk.	Art.-Nr.
2 mm	25 mm	Form C	1,36	2676
2,5 mm	25 mm	Form C	1,36	2677

Größe	Länge	Antrieb	€/Stk.	Art.-Nr.
3 mm	25 mm	Form C	1,36	2678
4 mm	25 mm	Form C	1,36	2679

Größe	Länge	Antrieb	€/Stk.	Art.-Nr.
5 mm	25 mm	Form C	1,36	2680
6 mm	25 mm	Form C	1,36	2681

Color-Ring Bit für Schlitz-Schrauben 6,3 [1/4"]

Art.-Gruppe 132



- ▶ Aus hochwertigstem S2-Spezialstahl gefertigt
- ▶ Color-Bits: Dank Farbbleitsystem immer schnell den richtigen Bit
- ▶ Bester Rundlauf für ermüdungsfreies und schnelles Arbeiten
- ▶ Empfohlen für den professionellen Anwender
- ▶ Höhere Passgenauigkeit und spezielle Härtung – Lange Lebensdauer und hochwertige Verschraubung

Material	S2-Stahl
Beschichtung	vernickelt
Anwendungsart	handbetätigt und Elektroschrauber

Antrieb	Außen-6kant nach DIN 3126 / ISO 1173
Größe Antrieb	6,3 [1/4"]
Abtrieb	für Schlitz-Schrauben
Norm	DIN 3126 / ISO 1173



3er Pack

Blister, hängbar

Größe	Länge	Antrieb	€/VE	Art.-Nr.	Größe	Länge	Antrieb	€/VE	Art.-Nr.
4 mm	25 mm	Form C	3,56	1722-03	4 mm	75 mm	Form E	6,71	1822-03
5 mm	25 mm	Form C	3,56	1723-03	6 mm	75 mm	Form E	6,71	1824-03
6 mm	25 mm	Form C	3,56	1724-03*					

Bit für Schlitz-Schrauben 6,3 [1/4"]

Art.-Gruppe 130



- ▶ Aus hochwertigem S2-Spezialstahl gefertigt, ideal für den professionellen Anwender geeignet
- ▶ Erstklassiger Passsitz auf Grund sorgfältiger Verarbeitung auf modernen Produktionsanlagen
- ▶ Hervorragender Rundlauf für ermüdungsfreies und schnelles Arbeiten

Material	S2-Stahl
Beschichtung	Zink phosphatiert
Anwendungsart	handbetätigt und Elektroschrauber

Antrieb	Außen-6kant nach DIN 3126 / ISO 1173
Größe Antrieb	6,3 [1/4"]
Abtrieb	für Schlitz-Schrauben
Norm	DIN 3126 / ISO 1173



Lose in Polybeutel

Größe	Länge	Antrieb	€/Stk.	Art.-Nr.	Größe	Länge	Antrieb	€/Stk.	Art.-Nr.
4,5 mm	25 mm	Form C	1,16	2722*	4 mm	70 mm	Form E	2,54	3221*
6,5 mm	25 mm	Form C	1,16	2725*	5,5 mm	70 mm	Form E	2,54	3223*
4 mm	50 mm	Form E	1,44	2821	4 mm	90 mm	Form E	2,97	2921
4,5 mm	50 mm	Form E	1,44	2822	4,5 mm	90 mm	Form E	2,97	2922
5,5 mm	50 mm	Form E	1,44	2823	5,5 mm	90 mm	Form E	2,97	2923
6 mm	50 mm	Form E	1,44	2824	6 mm	90 mm	Form E	2,97	2924
6,5 mm	50 mm	Form E	1,44	2825	6,5 mm	90 mm	Form E	2,97	2925
8 mm	50 mm	Form E	2,46	2826	8 mm	90 mm	Form E	2,97	2926

10er Pack

Kunststoff-Box, hängbar

Größe	Länge	Antrieb	€/VE	Art.-Nr.	Größe	Länge	Antrieb	€/VE	Art.-Nr.	Größe	Länge	Antrieb	€/VE	Art.-Nr.
4 mm	25 mm	Form C	5,70	2721-10	5,5 mm	25 mm	Form C	5,70	2723-10	6,5 mm	25 mm	Form C	5,70	2725-10
4,5 mm	25 mm	Form C	5,70	2722-10	6 mm	25 mm	Form C	5,70	2724-10	8 mm	25 mm	Form C	8,51	2726-10



Eindreh-Bit für Haken 6,3 [1/4"]

Art.-Gruppe 130



- ▶ Aus hochwertigem S2-Spezialstahl gefertigt, ideal für den professionellen Anwender geeignet
- ▶ Ermöglicht das schnelle und einfache Ein- und Ausdrehen von Haken
- ▶ Hervorragender Rundlauf für ermüdungsfreies und schnelles Arbeiten



Material	S2-Stahl
Beschichtung	Zink phosphatiert
Anwendungsart	handbetätigt und Elektroschrauber

Antrieb	Außen-6kant nach DIN 3126 / ISO 1173
Größe Antrieb	6,3 [1/4"]
Abtrieb	Eindreh-Bit für Haken
Norm	DIN 3126 / ISO 1173

Lose in Polybeutel

Antrieb	€/Stk.	Art.-Nr.
Form C	2,40	2690

Bit Robertson für SpanoElecPlus-Schrauben 6,3 [1/4"]

Art.-Gruppe 130



- ▶ Aus hochwertigem S2-Spezialstahl gefertigt, ideal für den professionellen Anwender geeignet
- ▶ Erstklassiger Passsitz auf Grund sorgfältiger Verarbeitung auf modernen Produktionsanlagen
- ▶ Hervorragender Rundlauf für ermüdungsfreies und schnelles Arbeiten



Material	S2-Stahl
Beschichtung	Zink phosphatiert
Anwendungsart	handbetätigt und Elektroschrauber

Antrieb	Außen-6kant nach DIN 3126 / ISO 1173
Größe Antrieb	6,3 [1/4"]
Abtrieb	Robertson für SpanoElecPlus-Schrauben
Norm	DIN 3126 / ISO 1173

Lose in Polybeutel

Größe	Länge	Antrieb	€/Stk.	Art.-Nr.	Größe	Länge	Antrieb	€/Stk.	Art.-Nr.	Größe	Länge	Antrieb	€/Stk.	Art.-Nr.
R1 / 2,5 mm	25 mm	Form C	1,36	2651	R3 / 3,5 mm	25 mm	Form C	1,36	2653	R2 / 3,0 mm	50 mm	Form E	2,40	2657
R2 / 3,0 mm	25 mm	Form C	1,36	2652	R1 / 2,5 mm	50 mm	Form E	2,40	2656	R3 / 3,5 mm	50 mm	Form E	2,40	2658

Bit für Assy®-Schrauben / SIT®-Bits 6,3 [1/4"]

Art.-Gruppe 130



- ▶ Aus hochwertigem S2-Spezialstahl gefertigt, ideal für den professionellen Anwender geeignet
- ▶ Erstklassiger Passsitz auf Grund sorgfältiger Verarbeitung auf modernen Produktionsanlagen
- ▶ Hervorragender Rundlauf für ermüdungsfreies und schnelles Arbeiten



Material	S2-Stahl
Beschichtung	Zink phosphatiert
Anwendungsart	handbetätigt und Elektroschrauber

Antrieb	Außen-6kant nach DIN 3126 / ISO 1173
Größe Antrieb	6,3 [1/4"]
Abtrieb	für Assy®-Schrauben / SIT®-Bits
Norm	DIN 3126 / ISO 1173

Lose in Polybeutel

Größe	Länge	Antrieb	€/Stk.	Art.-Nr.	Größe	Länge	Antrieb	€/Stk.	Art.-Nr.	Größe	Länge	Antrieb	€/Stk.	Art.-Nr.
PW10	25 mm	Form C	2,33	2890	PW20	25 mm	Form C	2,33	2892	PW30	25 mm	Form C	2,33	2894
PW15	25 mm	Form C	2,33	2891	PW25	25 mm	Form C	2,33	2893	PW40	25 mm	Form C	2,33	2895

Bit für Clutch Schrauben 6,3 [1/4"]

Art.-Gruppe 130



- ▶ Aus hochwertigem S2-Spezialstahl gefertigt, ideal für den professionellen Anwender geeignet
- ▶ Erstklassiger Passsitz auf Grund sorgfältiger Verarbeitung auf modernen Produktionsanlagen
- ▶ Hervorragender Rundlauf für ermüdungsfreies und schnelles Arbeiten



Material S2-Stahl
Beschichtung Zink phosphatiert
Anwendungsart handbetätigt und Elektroschrauber

Antrieb
Größe Antrieb
Abtrieb
Norm

Außen-6kant nach DIN 3126 / ISO 1173
 6,3 [1/4"]
 für Clutch Schrauben
 DIN 3126 / ISO 1173

Lose in Polybeutel

Größe	Länge	Antrieb	€/Stk.	Art.-Nr.
3/32"	25 mm	Form C	1,36	3181*
1/8"	25 mm	Form C	1,36	3182*

Größe	Länge	Antrieb	€/Stk.	Art.-Nr.
5/32"	25 mm	Form C	1,36	3183*
3/16"	25 mm	Form C	1,36	3184*

Größe	Länge	Antrieb	€/Stk.	Art.-Nr.
1/4"	25 mm	Form C	1,36	3185*

Bit für Keilzahn Schrauben 6,3 [1/4"]

Art.-Gruppe 130



- ▶ Aus hochwertigem S2-Spezialstahl gefertigt, ideal für den professionellen Anwender geeignet
- ▶ Erstklassiger Passsitz auf Grund sorgfältiger Verarbeitung auf modernen Produktionsanlagen
- ▶ Hervorragender Rundlauf für ermüdungsfreies und schnelles Arbeiten



Material S2-Stahl
Beschichtung Zink phosphatiert
Anwendungsart handbetätigt und Elektroschrauber

Antrieb
Größe Antrieb
Abtrieb
Norm

Außen-6kant nach DIN 3126 / ISO 1173
 6,3 [1/4"]
 für Keilzahn Schrauben
 DIN 3126 / ISO 1173

Lose in Polybeutel

Größe	Länge	Antrieb	€/Stk.	Art.-Nr.
M4	25 mm	Form C	1,52	3171*
M5	25 mm	Form C	1,52	3172*

Größe	Länge	Antrieb	€/Stk.	Art.-Nr.
M6	25 mm	Form C	1,52	3173*
M7	25 mm	Form C	2,11	3174*

Größe	Länge	Antrieb	€/Stk.	Art.-Nr.
M8	25 mm	Form C	2,26	3175*

Bit für Spanner-Schrauben 6,3 [1/4"]

Art.-Gruppe 130



- ▶ Aus hochwertigem S2-Spezialstahl gefertigt, ideal für den professionellen Anwender geeignet
- ▶ Erstklassiger Passsitz auf Grund sorgfältiger Verarbeitung auf modernen Produktionsanlagen
- ▶ Hervorragender Rundlauf für ermüdungsfreies und schnelles Arbeiten



Material S2-Stahl
Beschichtung Zink phosphatiert
Anwendungsart handbetätigt und Elektroschrauber

Antrieb
Größe Antrieb
Abtrieb
Norm

Außen-6kant nach DIN 3126 / ISO 1173
 6,3 [1/4"]
 für Spanner-Schrauben

Lose in Polybeutel

Größe	Länge	Antrieb	€/Stk.	Art.-Nr.
4 mm	25 mm	Form C	1,36	2665
6 mm	25 mm	Form C	1,36	2667

Größe	Länge	Antrieb	€/Stk.	Art.-Nr.
8 mm	25 mm	Form C	1,36	2668
10 mm	25 mm	Form C	1,36	2669

Größe	Länge	Antrieb	€/Stk.	Art.-Nr.
12 mm	25 mm	Form C	1,96	2691
14 mm	25 mm	Form C	3,19	2692

Bit für Tri-Wing-Schrauben 6,3 [1/4"]

Art.-Gruppe 130



- ▶ Aus hochwertigem S2-Spezialstahl gefertigt, ideal für den professionellen Anwender geeignet
- ▶ Erstklassiger Passsitz auf Grund sorgfältiger Verarbeitung auf modernen Produktionsanlagen
- ▶ Hervorragender Rundlauf für ermüdungsfreies und schnelles Arbeiten



Material	S2-Stahl
Beschichtung	Zink phosphatiert
Anwendungsart	handbetätigt und Elektroschrauber

Antrieb	
Größe Antrieb	
Abtrieb	
Norm	

Außen-6kant nach DIN 3126 / ISO 1173
6,3 [1/4"]
für Tri-Wing-Schrauben
DIN 3126 / ISO 1173

Lose in Polybeutel

Größe	Länge	Antrieb	€/Stk.	Art.-Nr.	Größe	Länge	Antrieb	€/Stk.	Art.-Nr.	Größe	Länge	Antrieb	€/Stk.	Art.-Nr.
Nr. 1	25 mm	Form C	1,36	2671	Nr. 3	25 mm	Form C	1,36	2673	Nr. 4	25 mm	Form C	1,36	2674
Nr. 2	25 mm	Form C	1,36	2672										

Bit für Torq-Schrauben 6,3 [1/4"]

Art.-Gruppe 130



- ▶ Aus hochwertigem S2-Spezialstahl gefertigt, ideal für den professionellen Anwender geeignet
- ▶ Erstklassiger Passsitz auf Grund sorgfältiger Verarbeitung auf modernen Produktionsanlagen
- ▶ Hervorragender Rundlauf für ermüdungsfreies und schnelles Arbeiten



Material	S2-Stahl
Beschichtung	Zink phosphatiert
Anwendungsart	handbetätigt und Elektroschrauber

Antrieb	
Größe Antrieb	
Abtrieb	
Norm	

Außen-6kant nach DIN 3126 / ISO 1173
6,3 [1/4"]
für Torq-Schrauben
DIN 3126 / ISO 1173

Lose in Polybeutel

Größe	Länge	Antrieb	€/Stk.	Art.-Nr.	Größe	Länge	Antrieb	€/Stk.	Art.-Nr.	Größe	Länge	Antrieb	€/Stk.	Art.-Nr.
6 mm	25 mm	Form C	1,36	2661	8 mm	25 mm	Form C	1,36	2662	10 mm	25 mm	Form C	1,36	2663

Bit für Vielzahn-Schrauben 6,3 [1/4"]

Art.-Gruppe 130



- ▶ Aus hochwertigem S2-Spezialstahl gefertigt, ideal für den professionellen Anwender geeignet
- ▶ Erstklassiger Passsitz auf Grund sorgfältiger Verarbeitung auf modernen Produktionsanlagen
- ▶ Hervorragender Rundlauf für ermüdungsfreies und schnelles Arbeiten



Material	S2-Stahl
Beschichtung	Zink phosphatiert
Anwendungsart	handbetätigt und Elektroschrauber

Antrieb	
Größe Antrieb	
Abtrieb	
Norm	

Außen-6kant nach DIN 3126 / ISO 1173
6,3 [1/4"]
für Vielzahn-Schrauben
DIN 3126 / ISO 1173

Lose in Polybeutel

Größe	Länge	Antrieb	€/Stk.	Art.-Nr.	Größe	Länge	Antrieb	€/Stk.	Art.-Nr.	Größe	Länge	Antrieb	€/Stk.	Art.-Nr.
M4	25 mm	Form C	1,36	3161	M6	25 mm	Form C	1,36	3163	M10	25 mm	Form C	2,99	3165
M5	25 mm	Form C	1,36	3162	M8	25 mm	Form C	2,11	3164					

Bit für Kreuzschlitz-Schrauben PH 8 [5/16"]



- ▶ Aus hochwertigem S2-Spezialstahl gefertigt, ideal für den professionellen Anwender geeignet
- ▶ Erstklassiger Passsitz auf Grund sorgfältiger Verarbeitung auf modernen Produktionsanlagen
- ▶ Hervorragender Rundlauf für ermüdungsfreies und schnelles Arbeiten

Material	S2-Stahl
Beschichtung	Zink phosphatiert
Anwendungsart	handbetätigt und Elektroschrauber

Antrieb	
Größe Antrieb	
Abtrieb	
Norm	

Außen-6kant nach DIN 3126 / ISO 1173
8 [5/16"]
für Kreuzschlitz-Schrauben PH
DIN 3126 / ISO 1173

Art.-Gruppe 130



Lose in Polybeutel

Größe	Länge	Antrieb	€/Stk.	Art.-Nr.	Größe	Länge	Antrieb	€/Stk.	Art.-Nr.
PH1	30 mm	Form C	3,45	303001*	PH1	70 mm	Form C	5,35	313001*
PH2	30 mm	Form C	3,45	303002	PH2	70 mm	Form C	5,35	313002*
PH3	30 mm	Form C	3,45	303003	PH3	70 mm	Form C	5,35	313003*
PH4	30 mm	Form C	3,45	303004					

Bit für Kreuzschlitz-Schrauben PZ 8 [5/16"]



- ▶ Aus hochwertigem S2-Spezialstahl gefertigt, ideal für den professionellen Anwender geeignet
- ▶ Erstklassiger Passsitz auf Grund sorgfältiger Verarbeitung auf modernen Produktionsanlagen
- ▶ Hervorragender Rundlauf für ermüdungsfreies und schnelles Arbeiten

Material	S2-Stahl
Beschichtung	Zink phosphatiert
Anwendungsart	handbetätigt und Elektroschrauber

Antrieb	
Größe Antrieb	
Abtrieb	
Norm	

Außen-6kant nach DIN 3126 / ISO 1173
8 [5/16"]
für Kreuzschlitz-Schrauben PZ
DIN 3126 / ISO 1173

Art.-Gruppe 130



Lose in Polybeutel

Größe	Länge	Antrieb	€/Stk.	Art.-Nr.	Größe	Länge	Antrieb	€/Stk.	Art.-Nr.	Größe	Länge	Antrieb	€/Stk.	Art.-Nr.
PZ1	30 mm	Form C	3,45	304001*	PZ3	30 mm	Form C	3,45	304003	PZ1	70 mm	Form C	5,35	314001*
PZ2	30 mm	Form C	3,45	304002	PZ4	30 mm	Form C	3,45	304004	PZ2	70 mm	Form C	5,35	314002*

Bit für Innen-TX-Schrauben mit Sicherungsstift 8 [5/16"]



- ▶ Aus hochwertigem S2-Spezialstahl gefertigt, ideal für den professionellen Anwender geeignet
- ▶ Erstklassiger Passsitz auf Grund sorgfältiger Verarbeitung auf modernen Produktionsanlagen
- ▶ Hervorragender Rundlauf für ermüdungsfreies und schnelles Arbeiten

Material	S2-Stahl
Beschichtung	Zink phosphatiert
Anwendungsart	handbetätigt und Elektroschrauber

Antrieb	
Größe Antrieb	
Abtrieb	
Norm	

Außen-6kant nach DIN 3126 / ISO 1173
8 [5/16"]
für Innen-TX-Schrauben mit Sicherungsstift
DIN 3126 / ISO 1173

Art.-Gruppe 130



Lose in Polybeutel

Größe	Länge	Antrieb	€/Stk.	Art.-Nr.	Größe	Länge	Antrieb	€/Stk.	Art.-Nr.	Größe	Länge	Antrieb	€/Stk.	Art.-Nr.
T10	30 mm	Form C	4,76	305310*	T27	30 mm	Form C	4,76	305327*	T60	30 mm	Form C	4,76	305360*
T15	30 mm	Form C	4,76	305315*	T30	30 mm	Form C	4,76	305330*	T70	30 mm	Form C	4,76	305370*
T20	30 mm	Form C	4,76	305320*	T50	30 mm	Form C	4,76	305350*					
T25	30 mm	Form C	4,76	305325*	T55	30 mm	Form C	4,76	305355*					

Bit für Innen-TX-Schrauben 8 [5/16"]



- ▶ Aus hochwertigem S2-Spezialstahl gefertigt, ideal für den professionellen Anwender geeignet
- ▶ Erstklassiger Passsitz auf Grund sorgfältiger Verarbeitung auf modernen Produktionsanlagen
- ▶ Hervorragender Rundlauf für ermüdungsfreies und schnelles Arbeiten

Material	S2-Stahl
Beschichtung	Zink phosphatiert
Anwendungsart	handbetätigt und Elektroschrauber

Antrieb	
Größe Antrieb	
Abtrieb	
Norm	

Außen-6kant nach DIN 3126 / ISO 1173
8 [5/16"]
für Innen-TX-Schrauben
DIN 3126 / ISO 1173



Art.-Gruppe 130

Lose in Polybeutel

Größe	Länge	Antrieb	€/Stk.	Art.-Nr.	Größe	Länge	Antrieb	€/Stk.	Art.-Nr.	Größe	Länge	Antrieb	€/Stk.	Art.-Nr.
T10	30 mm	Form C	3,45	305010	T45	30 mm	Form C	3,45	305045	T27	70 mm	Form C	5,35	315027*
T15	30 mm	Form C	3,45	305015	T50	30 mm	Form C	3,45	305050	T30	70 mm	Form C	5,35	315030*
T20	30 mm	Form C	3,45	305020	T55	30 mm	Form C	3,63	305055	T45	70 mm	Form C	5,35	315045*
T25	30 mm	Form C	3,45	305025	T60	30 mm	Form C	3,63	305060	T55	70 mm	Form C	5,35	315055*
T27	30 mm	Form C	3,45	305027	T70	30 mm	Form C	3,76	305070	T60	70 mm	Form C	5,35	315060*
T30	30 mm	Form C	3,45	305030	T15	70 mm	Form C	5,35	315015*					
T40	30 mm	Form C	3,45	305040	T25	70 mm	Form C	5,35	315025*					

Bit für Innen-6kant-Schrauben 8 [5/16"]



- ▶ Aus hochwertigem S2-Spezialstahl gefertigt, ideal für den professionellen Anwender geeignet
- ▶ Erstklassiger Passsitz auf Grund sorgfältiger Verarbeitung auf modernen Produktionsanlagen
- ▶ Hervorragender Rundlauf für ermüdungsfreies und schnelles Arbeiten

Material	S2-Stahl
Beschichtung	Zink phosphatiert
Anwendungsart	handbetätigt und Elektroschrauber

Antrieb	
Größe Antrieb	
Abtrieb	
Norm	

Außen-6kant nach DIN 3126 / ISO 1173
8 [5/16"]
für Innen-6kant Schrauben
DIN 3126 / ISO 1173



Art.-Gruppe 130

Lose in Polybeutel

Größe	Länge	Antrieb	€/Stk.	Art.-Nr.	Größe	Länge	Antrieb	€/Stk.	Art.-Nr.	Größe	Länge	Antrieb	€/Stk.	Art.-Nr.
4 mm	30 mm	Form C	3,45	306004	8 mm	30 mm	Form C	3,45	306008	4 mm	70 mm	Form C	5,48	316004
5 mm	30 mm	Form C	3,45	306005K	10 mm	30 mm	Form C	3,45	306010	5 mm	70 mm	Form C	5,48	316005
6 mm	30 mm	Form C	3,45	306006	12 mm	30 mm	Form C	3,45	306012	6 mm	70 mm	Form C	5,48	316006
7 mm	30 mm	Form C	3,45	306007	14 mm	30 mm	Form C	3,45	306014	8 mm	70 mm	Form C	5,48	316008

Bit für Schlitz-Schrauben 8 [5/16"]



- ▶ Aus hochwertigem S2-Spezialstahl gefertigt, ideal für den professionellen Anwender geeignet
- ▶ Erstklassiger Passsitz auf Grund sorgfältiger Verarbeitung auf modernen Produktionsanlagen
- ▶ Hervorragender Rundlauf für ermüdungsfreies und schnelles Arbeiten

Material	S2-Stahl
Beschichtung	Zink phosphatiert
Anwendungsart	handbetätigt und Elektroschrauber

Antrieb	
Größe Antrieb	
Abtrieb	
Norm	

Außen-6kant nach DIN 3126 / ISO 1173
8 [5/16"]
für Schlitz-Schrauben
DIN 3126 / ISO 1173



Art.-Gruppe 130

Lose in Polybeutel

Größe	Länge	Antrieb	€/Stk.	Art.-Nr.	Größe	Länge	Antrieb	€/Stk.	Art.-Nr.
6,5 mm	30 mm	Form C	3,45	302065*	10 mm	30 mm	Form C	3,45	302100
8 mm	30 mm	Form C	3,45	302080	12 mm	30 mm	Form C	3,45	302120

Bit für Innen-TX-Schrauben 10 mm

Art.-Gruppe 130



- ▶ Aus hochwertigem S2-Spezialstahl gefertigt, ideal für den professionellen Anwender geeignet
- ▶ Erstklassiger Passsitz auf Grund sorgfältiger Verarbeitung auf modernen Produktionsanlagen
- ▶ Hervorragender Rundlauf für ermüdungsfreies und schnelles Arbeiten

Material	S2-Stahl
Beschichtung	Zink phosphatiert
Anwendungsart	handbetätigt und Elektroschrauber

Antrieb	Außen-6kant
Größe Antrieb	10 mm
Abtrieb	für Innen-TX-Schrauben
Norm	in Anlehnung an DIN 3126 / ISO 1173

Lose in Polybeutel

Größe	Länge	Antrieb	€/Stk.	Art.-Nr.	Größe	Länge	Antrieb	€/Stk.	Art.-Nr.	Größe	Länge	Antrieb	€/Stk.	Art.-Nr.
T20	30 mm	Form C	2,26	305620	T55	30 mm	Form C	2,26	305655	T40	75 mm	Form C	3,33	315640
T25	30 mm	Form C	2,26	305625	T60	30 mm	Form C	2,40	305660	T45	75 mm	Form C	3,33	315645
T27	30 mm	Form C	2,26	305627	T70	30 mm	Form C	2,54	305670	T50	75 mm	Form C	3,33	315650
T30	30 mm	Form C	2,26	305630	T20	75 mm	Form C	3,33	315620	T55	75 mm	Form C	3,33	315655
T40	30 mm	Form C	2,26	305640	T25	75 mm	Form C	3,33	315625	T60	75 mm	Form C	3,76	315660
T45	30 mm	Form C	2,26	305645	T27	75 mm	Form C	3,33	315627	T70	75 mm	Form C	4,76	315670
T50	30 mm	Form C	2,26	305650	T30	75 mm	Form C	3,33	315630					

Bit für Innen-TX-Schrauben mit Sicherungstift 10 mm

Art.-Gruppe 130



- ▶ Aus hochwertigem S2-Spezialstahl gefertigt, ideal für den professionellen Anwender geeignet
- ▶ Erstklassiger Passsitz auf Grund sorgfältiger Verarbeitung auf modernen Produktionsanlagen
- ▶ Hervorragender Rundlauf für ermüdungsfreies und schnelles Arbeiten



Material	S2-Stahl
Beschichtung	Zink phosphatiert
Anwendungsart	handbetätigt und Elektroschrauber

Antrieb	Außen-6kant
Größe Antrieb	10 mm
Abtrieb	für Innen-TX-Schrauben mit Sicherungstift
Norm	in Anlehnung an DIN 3126 / ISO 1173

Lose in Polybeutel

Größe	Länge	Antrieb	€/Stk.	Art.-Nr.	Größe	Länge	Antrieb	€/Stk.	Art.-Nr.	Größe	Länge	Antrieb	€/Stk.	Art.-Nr.
T20	30 mm	Form C	2,40	305720*	T60	30 mm	Form C	2,54	305760*	T40	75 mm	Form C	3,33	315740*
T25	30 mm	Form C	2,40	305725*	T70	30 mm	Form C	2,69	305770*	T50	75 mm	Form C	3,33	315750*
T27	30 mm	Form C	2,40	305727*	T20	75 mm	Form C	3,33	315720*	T55	75 mm	Form C	3,33	315755*
T30	30 mm	Form C	2,40	305730*	T25	75 mm	Form C	3,33	315725*	T60	75 mm	Form C	3,76	315760*
T50	30 mm	Form C	2,40	305750*	T27	75 mm	Form C	3,33	315727*	T70	75 mm	Form C	4,76	315770*
T55	30 mm	Form C	2,40	305755*	T30	75 mm	Form C	3,33	315730*					

Bit für Innen-6kant-Schrauben 10 mm

Art.-Gruppe 130



- ▶ Aus hochwertigem S2-Spezialstahl gefertigt, ideal für den professionellen Anwender geeignet
- ▶ Erstklassiger Passsitz auf Grund sorgfältiger Verarbeitung auf modernen Produktionsanlagen
- ▶ Hervorragender Rundlauf für ermüdungsfreies und schnelles Arbeiten



Material	S2-Stahl
Beschichtung	Zink phosphatiert
Anwendungsart	handbetätigt und Elektroschrauber

Antrieb	Außen-6kant
Größe Antrieb	10 mm
Abtrieb	für Innen-6kant-Schrauben
Norm	in Anlehnung an DIN 3126 / ISO 1173

Lose in Polybeutel

Größe	Länge	Antrieb	€/Stk.	Art.-Nr.	Größe	Länge	Antrieb	€/Stk.	Art.-Nr.	Größe	Länge	Antrieb	€/Stk.	Art.-Nr.
4 mm	30 mm	Form C	2,40	306040	6 mm	30 mm	Form C	2,40	306060	10 mm	30 mm	Form C	2,40	306100
5 mm	30 mm	Form C	2,40	306050	8 mm	30 mm	Form C	2,40	306080	12 mm	30 mm	Form C	2,40	306120

Bit für Vielzahn-Schrauben 10 mm

Art.-Gruppe 130



- ▶ Aus hochwertigem S2-Spezialstahl gefertigt, ideal für den professionellen Anwender geeignet
- ▶ Erstklassiger Passsitz auf Grund sorgfältiger Verarbeitung auf modernen Produktionsanlagen
- ▶ Hervorragender Rundlauf für ermüdungsfreies und schnelles Arbeiten



Material	S2-Stahl
Beschichtung	Zink phosphatiert
Anwendungsart	handbetätigt und Elektroschrauber

Antrieb	Außen-6kant
Größe Antrieb	10 mm
Abtrieb	für Vielzahn-Schrauben
Norm	in Anlehnung an DIN 3126 / ISO 1173

Lose in Polybeutel

Größe	Länge	Antrieb	€/Stk.	Art.-Nr.	Größe	Länge	Antrieb	€/Stk.	Art.-Nr.	Größe	Länge	Antrieb	€/Stk.	Art.-Nr.
M5	30 mm	Form C	2,46	348605	M12	30 mm	Form C	2,46	348612	M8	75 mm	Form C	3,33	348708
M6	30 mm	Form C	2,46	348606	M14	30 mm	Form C	2,46	348614	M10	75 mm	Form C	3,33	348710
M8	30 mm	Form C	2,46	348608	M5	75 mm	Form C	3,33	348705	M12	75 mm	Form C	3,63	348712
M10	30 mm	Form C	2,46	348610	M6	75 mm	Form C	3,33	348706	M14	75 mm	Form C	4,40	348714

Steckschlüssel-Bit-Einsatz mit Dauermagnet 6,3 [1/4"]

Art.-Gruppe 130



- ▶ Zum beschädigungsfreien Ein- und Ausdrehen von Sechskantschrauben
- ▶ Mit Dauermagnet - Stahlschrauben haften im Einsatz
- ▶ Optimal für Akkuschauber durch 6,3 [1/4"] 6-kant Schaft



Material Chrom-Vanadium-Stahl
Beschichtung Zink phosphatiert
Anwendungsart handbetätigt und Elektroschauber

Antrieb Außen-6kant nach DIN 3126 / ISO 1173
Größe Antrieb 6,3 [1/4"]
Abtrieb Außen-6kant
Norm DIN 3126 / ISO 1173

Kunststoff-Aufhänger

Größe	Länge	Antrieb	€/Stk.	Art.-Nr.	Größe	Länge	Antrieb	€/Stk.	Art.-Nr.	Größe	Länge	Antrieb	€/Stk.	Art.-Nr.
6 mm	45 mm	Form E	5,59	3783-06	5,5 mm	65 mm	Form E	5,59	3784-55	13 mm	65 mm	Form E	6,04	3784-13
7 mm	45 mm	Form E	5,59	3783-07	6 mm	65 mm	Form E	5,59	3784-06	15 mm	65 mm	Form E	6,41	3784-15
8 mm	45 mm	Form E	5,59	3783-08	7 mm	65 mm	Form E	5,59	3784-07	16 mm	65 mm	Form E	6,41	3784-16
10 mm	45 mm	Form E	5,59	3783-10	8 mm	65 mm	Form E	5,59	3784-08	17 mm	65 mm	Form E	6,86	3784-17
11 mm	45 mm	Form E	6,04	3783-11	10 mm	65 mm	Form E	5,59	3784-10	1/4"	65 mm	Form E	5,43	3784-1/4
12 mm	45 mm	Form E	6,04	3783-12	11 mm	65 mm	Form E	6,04	3784-11	5/16"	65 mm	Form E	5,43	3784-5/16
13 mm	45 mm	Form E	6,04	3783-13	12 mm	65 mm	Form E	6,04	3784-12	3/8"	65 mm	Form E	5,43	3784-3/8

Steckschlüssel-Bit-Einsatz für Edelstahlschrauben 6,3 [1/4"]

Art.-Gruppe 130



- ▶ Mit Haltefeder - Edelstahlschrauben haften im Einsatz
- ▶ Zum beschädigungsfreien Ein- und Ausdrehen von Sechskantschrauben
- ▶ Optimal für Akkuschauber durch 6,3 [1/4"] 6-kant Schaft



Material Chrom-Vanadium-Stahl
Beschichtung Zink phosphatiert
Anwendungsart handbetätigt und Elektroschauber

Antrieb Außen-6kant nach DIN 3126 / ISO 1173
Größe Antrieb 6,3 [1/4"]
Abtrieb Außen-6kant
Norm DIN 3126 / ISO 1173

Kunststoff-Aufhänger

Größe	Länge	Antrieb	€/Stk.	Art.-Nr.	Größe	Länge	Antrieb	€/Stk.	Art.-Nr.	Größe	Länge	Antrieb	€/Stk.	Art.-Nr.
8 mm	45 mm	Form E	6,97	3785-08	1/4"	45 mm	Form E	5,38	3785-1/4	3/8"	45 mm	Form E	5,38	3785-3/8
10 mm	45 mm	Form E	6,97	3785-10	5/16"	45 mm	Form E	5,38	3785-5/16					

Eindrehwerkzeug mit Innengewinde für Stockschrauben 6,3 [1/4"]

Art.-Gruppe 130



- ▶ Zum beschädigungsfreien Ein- und Ausdrehen von Stockschrauben und Stehbolzen
- ▶ Optimal für Akkuschauber durch 6,3 [1/4"] 6-kant Schaft



Material Chrom-Vanadium-Stahl
Beschichtung Zink phosphatiert
Anwendungsart handbetätigt und Elektroschauber

Antrieb Außen-6kant nach DIN 3126 / ISO 1173
Größe Antrieb 6,3 [1/4"]
Abtrieb Außen-6kant
Norm DIN 3126 / ISO 1173

Kunststoff-Aufhänger

Größe	Länge	Antrieb	€/Stk.	Art.-Nr.	Größe	Länge	Antrieb	€/Stk.	Art.-Nr.
M6	65 mm	Form E	5,69	3784-M6	M10	65 mm	Form E	5,69	3784-M10
M8	65 mm	Form E	5,69	3784-M8	M12	65 mm	Form E	5,69	3784-M12

Bit-Umschaltknarre XS mit Feinverzahnung

Art.-Gruppe 132



- ▶ Hochstabile, langlebige Mini-Bit-Knarre
- ▶ Hoch belastbar bis 75 Nm
- ▶ Kompakte, schmale Form für Arbeiten auf engstem Raum und an schwer zugänglichen Stellen
- ▶ Schnelles Umschalten durch ergonomische Ein-Hand-Bedienung
- ▶ Mit Dauermagnet – Stahlschrauben haften am Bit
- ▶ Rutschhemmender, ergonomischer Handgriff
- ▶ Mit Schnellspannfutter und Schnelllöseknopf für ein feste Arretierung des Bits und einfachen Bitwechsel



Ausstattung	Richtungsumschalter, Schnelllöseknopf
Material	Chrom-Vanadium-Stahl
Beschichtung	verchromt und matt satiniert
Griff	2-Komponenten-Kunststoff

Anwendungsart	handbetätigt
Abtrieb	für Außen-6kant nach DIN 3126 / ISO 1173
Arretierung Abtrieb	Form C
Norm	DIN 3126 / ISO 1173

Kunststoffaufhänger

Größe	Beschreibung	Verzahnung	max Dreh. Nm	L mm	€/Stk.	Art.-Nr.
6,3 [1/4"]	1/4" Mini-Bit-Knarre	fein, 72 Zähne	75	86	19,20	4288

Bit-Umschaltknarre mit Grobverzahnung

Art.-Gruppe 120



- ▶ Stabile, langlebige Mini-Bit-Umschaltratsche
- ▶ Rutschhemmender, ergonomischer Handgriff
- ▶ Mit Richtungsumschalter zum schnellen Wechseln der Ratschenrichtung
- ▶ Mit Dauermagnet – Stahlschrauben haften am Bit



Ausstattung	Richtungsumschalter
Material	Chrom-Vanadium-Stahl
Beschichtung	verchromt und matt satiniert
Griff	2-Komponenten-Kunststoff

Anwendungsart	handbetätigt
Abtrieb	für Außen-6kant nach DIN 3126 / ISO 1173
Arretierung Abtrieb	Form C
Norm	DIN 3126 / ISO 1173

Ohne Verpackung

Größe	Verzahnung	max Dreh. Nm	L mm	€/Stk.	Art.-Nr.
6,3 [1/4"]	grob, 48 Zähne	55	103	21,32	4294

Bit-Umschaltknarre mit Grobverzahnung

Art.-Gruppe 130



- ▶ Stabile Mini-Bit-Ratsche
- ▶ Mit Richtungsumschalter zum schnellen Wechseln der Ratschenrichtung
- ▶ Mit Dauermagnet – Stahlschrauben haften am Bit



Ausstattung	Richtungsumschalter
Material	Spezialstahl
Beschichtung	verchromt und matt satiniert
Anwendungsart	handbetätigt

Abtrieb	für Außen-6kant nach DIN 3126 / ISO 1173
Arretierung Abtrieb	Form C
Norm	DIN 3126 / ISO 1173

Ohne Verpackung

Größe	Verzahnung	max Dreh. Nm	L mm	€/Stk.	Art.-Nr.
6,3 [1/4"]	grob, 15 Zähne	15	98	9,15	2700

Dual-Umschaltknarre für Bits & Steckschlüssel-Einsätze

Art.-Gruppe 120



- ▶ Dualumschaltknarre – geeignet zur Verwendung von Steckschlüssel-Einsätzen und Schraubendreher-Einsätzen
- ▶ Rutschhemmender, ergonomischer Handgriff
- ▶ Mit Richtungsumschalter zum schnellen Wechseln der Ratschenrichtung



Ausstattung Dual 4- und 6-kant, Richtungsumschalter
Material Chrom-Vanadium-Stahl
Beschichtung verchromt und matt satiniert
Griff 2-Komponenten-Kunststoff

Anwendungsart handbetätigt
Abtrieb für Außen-6kant nach DIN 3126 / ISO 1173
 für Innen-4kant nach DIN 3120 / ISO 1174
Arretierung Abtrieb Form C / Kugelarretierung
Norm DIN 3126 / ISO 1173 / DIN 3120 / ISO 1174

Lose nicht hängbar

Größe	Verzahnung	max Dreh. Nm	L mm	€/Stk.	Art.-Nr.
6,3 [1/4"]	grob, 48 Zähne	55	105	24,60	4290

Ratschenschraubendreher, magnetisch 6,3 [1/4"] inkl. 10 Color-Ring Bits

Art.-Gruppe 132



- ▶ Schnelles und effizientes Arbeiten durch Ratschenfunktion
- ▶ Ratschenfunktion rechts/links umschaltbar
- ▶ Inkl. Bitfach mit 10 Color-Ring Schraubendreher-Einsätzen

- ▶ Ergonomischer 2-Komponenten-Griff ermöglicht angenehmes Arbeiten bei hohem Kraftaufwand
- ▶ Schlanke Bauform – ideal für enge Arbeitsbereiche
- ▶ Mit Dauermagnet – Stahlschrauben haften am Bit

Ausführung Mit Ratschenfunktion
Material Chrom-Vanadium-Stahl
Beschichtung verchromt und matt satiniert
Größe Abtrieb 6,3 [1/4"]
Abtrieb für Außen-6kant nach DIN 3126 / ISO 1173
Griff 2-Komponenten-Kunststoff
Norm DIN 3126 / ISO 1173

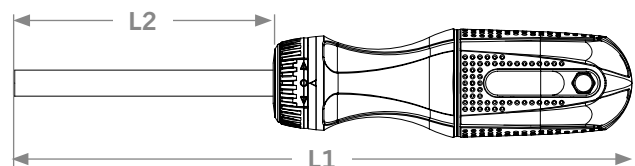

25 mm

2 Schlitz (rot) 4 - 5 mm
 2 PH (dunkelrot) PH 1 - 2
 2 PZ (blau) PZ 1 - 2

2 TX (gelb) T20 - 25
 2 Innen-6kant (orange) 3 - 5 mm
 1 Ratschenschraubendreher

Beschreibung	L1	L2	€/Stk.	Art.-Nr.
Ratschenschraubendreher inkl. 10 Color-Bits	237 mm	100 mm	37,50	4192
Display 12x Ratschenschraubendreher 4192			432,00	419212

Stubby-Ratschenschraubendreher, magnetisch 6,3 [1/4"] inkl. 7 Bits



Art.-Gruppe 131



- ▶ Schnelles und effizientes Arbeiten durch Ratschenfunktion
- ▶ Ratschenfunktion rechts/links umschaltbar
- ▶ Handlich und kompakt

- ▶ Bit-Magazin mit 6 Bits im Griff integriert + 1 Bit im Bit-Halter
- ▶ Robuste, langlebige Qualität
- ▶ Mit Dauermagnet – Stahlschrauben haften am Bit

Ausführung	Mit Ratschenfunktion
Material	Chrom-Vanadium-Stahl, 2K-Kunststoff
Beschichtung	verchromt und matt satiniert
Abtrieb	für Außen-6kant nach DIN 3126 / ISO 1173
Größe Abtrieb	6,3 [1/4"]
Griff	2-Komponenten-Kunststoff
Norm	DIN 3126 / ISO 1173

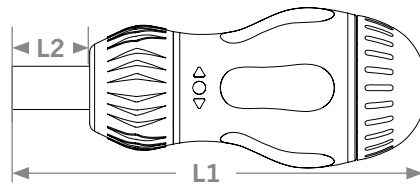

25 mm

1	● Schlitz	5,5 mm
2	⊕ PH	PH 1 - 2
2	⊕ PZ	PZ 1 - 2

2	⊕ TX	T20 - 25
1	Stubby-Ratschenschraubendreher	

Ohne Verpackung

Beschreibung	L1	L2	€/Stk.	Art.-Nr.
Ratschenschraubendreher inkl. 7 Bits	120 mm	25 mm	11,95	4193
Display 12x Ratschenschraubendreher 4193			139,80	419312

Ratschenschraubendreher, magnetisch 6,3 [1/4"]



Art.-Gruppe 140



- ▶ Schnelles und effizientes Arbeiten durch Ratschenfunktion
- ▶ Ratschenfunktion rechts/links umschaltbar
- ▶ Ergonomischer 2-Komponenten-Griff ermöglicht angenehmes Arbeiten bei hohem Kraftaufwand

- ▶ Schlanke Bauform – ideal für enge Arbeitsbereiche
- ▶ Mit Dauermagnet – Stahlschrauben haften am Bit

Ausführung	Mit Ratschenfunktion
Material	Chrom-Vanadium-Stahl, 2K-Kunststoff
Beschichtung	verchromt und matt satiniert
Abtrieb	für Außen-6kant nach DIN 3126 / ISO 1173
Größe Abtrieb	6,3 [1/4"]
Griff	2-Komponenten-Kunststoff
Norm	DIN 3126 / ISO 1173

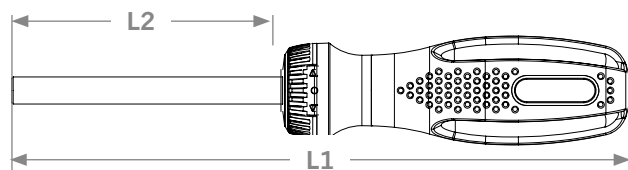

Ohne Verpackung

Beschreibung	L1	L2	€/Stk.	Art.-Nr.
Ratschenschraubendreher	228 mm	100 mm	24,10	4194
Display 12x Ratschenschraubendreher 4194			262,00	419412

Bit-Schraubendreher mit Schnellspannfutter, magnetisch 6,3 [1/4"]

Art.-Gruppe 145



- ▶ Mit 2K-Griff für sicheren Halt und ermüdungsfreies Arbeiten
- ▶ Mit Schnellspannfutter für ein feste Arretierung des Bits

- ▶ Mit Dauermagnet – Stahlschrauben haften am Bit

Ausführung	magnetisch, mit Schnellspannfutter
Material	Chrom-Vanadium-Stahl
Beschichtung	verchromt und matt satiniert
Abtrieb	für Außen-6kant nach DIN 3126 / ISO 1173
Größe Abtrieb	6,3 [1/4"]
Griff	2-Komponenten-Kunststoff
Norm	DIN 3126 / ISO 1173

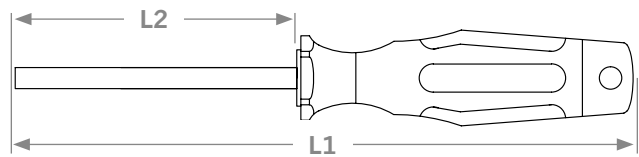

Ohne Verpackung



L1	L2	€/Stk.	Art.-Nr.
240 mm	115 mm	21,50	4690-02

Bit-Schraubendreher, magnetisch 6,3 [1/4"]

Art.-Gruppe 140



- ▶ Mit 2K-Griff für sicheren Halt und ermüdungsfreies Arbeiten

- ▶ Schlanke Bauform - Ideal für enge Arbeitsbereiche

Ausführung	mit Dauermagnet
Material	Chrom-Vanadium-Stahl, 2K-Kunststoff
Beschichtung	verchromt und matt satiniert
Abtrieb	für Außen-6kant nach DIN 3126 / ISO 1173
Größe Abtrieb	6,3 [1/4"]
Griff	2-Komponenten-Kunststoff
Norm	DIN 3126 / ISO 1173

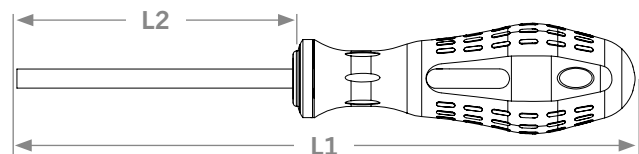

Kunststoffaufhänger



L1	L2	€/Stk.	Art.-Nr.
220 mm	120 mm	12,15	4190-01
183 mm	85 mm	12,76	4191-02

Bit-Schraubendreher mit Schnellspannfutter, kurz, magnetisch 6,3 [1/4"]



Art.-Gruppe 140



- ▶ Mit 2K-Griff für sicheren Halt und ermüdungsfreies Arbeiten
- ▶ Mit Schnellspannfutter für ein feste Arretierung des Bits
- ▶ Mit Dauermagnet – Stahlschrauben haften am Bit

Ausführung	magnetisch, mit Schnellspannfutter, kurz
Material	Chrom-Vanadium-Stahl, 2K-Kunststoff
Beschichtung	verchromt und matt satiniert
Abtrieb	für Außen-6kant nach DIN 3126 / ISO 1173
Größe Abtrieb	6,3 [1/4"]
Griff	2-Komponenten-Kunststoff
Norm	DIN 3126 / ISO 1173

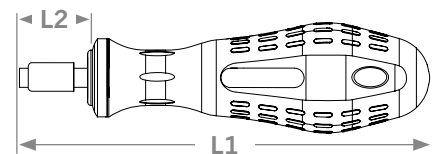

Kunststoffaufhänger

L1	L2	€/Stk.	Art.-Nr.
125 mm	25 mm	12,86	4190-03

Quergriff-Bit-Schraubendreher, magnetisch 6,3 [1/4"]



Art.-Gruppe 140

- ▶ Quergriff-Schraubendreher zur Übertragung besonders hoher Anzieh- und Lösemomente
- ▶ Mit 2K-Griff für sicheren Halt und ermüdungsfreies Arbeiten
- ▶ Schlanke Bauform – ideal für enge Arbeitsbereiche
- ▶ Ergonomischer 2-Komponenten-Quergriff ermöglicht angenehmes Arbeiten bei hohem Kraftaufwand

Ausführung	mit Dauermagnet
Material	Chrom-Vanadium-Stahl, 2K-Kunststoff
Beschichtung	verchromt und matt satiniert
Abtrieb	für Außen-6kant nach DIN 3126 / ISO 1173
Größe Abtrieb	6,3 [1/4"]
Griff	2-Komponenten-Kunststoff
Norm	DIN 3126 / ISO 1173

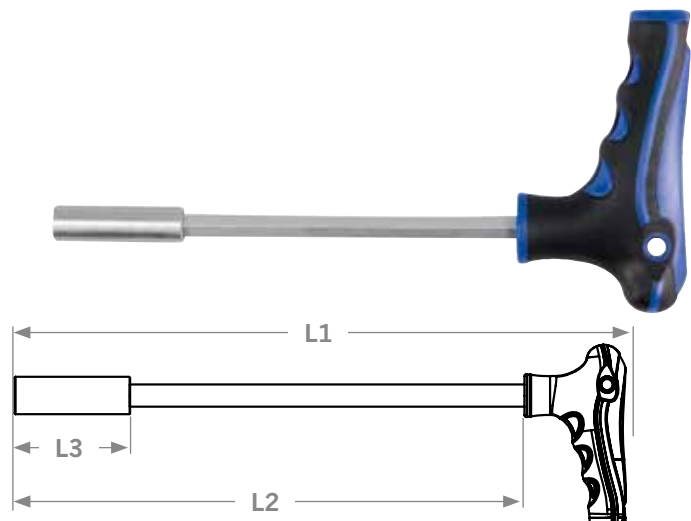

Kunststoffaufhänger

L1	L2	L3	€/Stk.	Art.-Nr.
170 mm	125 mm	35 mm	11,90	4190-04

Bit-Halter Universal magnetisch 6,3 [1/4"]

Art.-Gruppe 130



- ▶ Schlanke Bauform – ideal für enge Arbeitsbereiche
- ▶ Mit extra starkem Magnet – selbst schwere Schrauben haften am Bit



Ausführung	magnetisch
Material	Spezialstahl
Beschichtung	phosphatiert
Anwendungsart	handbetätigt und Elektroschrauber

Antrieb	Außen-6kant nach DIN 3126 / ISO 1173
Größe Antrieb	6,3 [1/4"]
Abtrieb	für Außen-6kant nach DIN 3126 / ISO 1173
Größe Abtrieb	6,3 [1/4"]
Norm	DIN 3126 / ISO 1173

Kunststoffaufhänger

Länge	Antrieb	€/Stk.	Art.-Nr.
60 mm	Form E	4,48	2750

Länge	Antrieb	€/Stk.	Art.-Nr.
150 mm	Form E	7,09	2764

Bit-Halter mit Schnellspannfutter magnetisch 6,3 [1/4"]

Art.-Gruppe 130



- ▶ Mit Schnellspannfutter für ein feste Arretierung des Bits
- ▶ Mit Dauermagnet – Stahlschrauben haften am Bit



Ausführung	mit Schnellspannfutter, magnetisch
Material	Spezialstahl
Beschichtung	phosphatiert
Anwendungsart	handbetätigt und Elektroschrauber

Antrieb	Außen-6kant nach DIN 3126 / ISO 1173
Größe Antrieb	6,3 [1/4"]
Abtrieb	für Außen-6kant nach DIN 3126 / ISO 1173
Größe Abtrieb	6,3 [1/4"]
Norm	DIN 3126 / ISO 1173

Kunststoffaufhänger

Länge	Antrieb	€/Stk.	Art.-Nr.
60 mm	Form E	10,81	2765

Länge	Antrieb	€/Stk.	Art.-Nr.
150 mm	Form E	14,35	2766

Länge	Antrieb	€/Stk.	Art.-Nr.
305 mm	Form E	19,05	2767

Bit-Halter mit Tiefeneinstellung magnetisch 6,3 [1/4"]

Art.-Gruppe 130



- ▶ Ermöglicht stufenlose Einstellung der Verschraubungstiefe
- ▶ Ideal für das bündige Versenken von Schrauben
- ▶ Mit Dauermagnet – Stahlschrauben haften am Bit



Ausführung	mit Tiefeneinstellung, magnetisch
Material	Spezialstahl
Beschichtung	phosphatiert
Anwendungsart	handbetätigt und Elektroschrauber

Abtrieb	für Außen-6kant nach DIN 3126 / ISO 1173
Größe Antrieb	6,3 [1/4"]
Abtrieb	für Außen-6kant nach DIN 3126 / ISO 1173
Größe Abtrieb	6,3 [1/4"]
Norm	DIN 3126 / ISO 1173

Kunststoffaufhänger

Länge	Antrieb	€/Stk.	Art.-Nr.
60 mm	Form E	9,99	3750

Einhand-Bit-Halter mit Schnelllöseknopf magnetisch 6,3 [1/4"]

Art.-Gruppe 130



- ▶ EINHAND-Schnelllöseknopf zur schnellen und einfachen EINHAND-Bedienung
- ▶ Ab 150 mm mit beweglicher Hülse zum komfortablen Halten und präzisen Steuern auch während der Drehbewegung
- ▶ Hochwertige Verarbeitung für hohe Belastungen und lange Lebensdauer

- ▶ Mit extra starkem Magnet – selbst schwere Schrauben haften am Bit
- ▶ Schlanke Bauform – ideal für enge Arbeitsbereiche
- ▶ Schnelles und leichtes Wechseln der Bits

Ausführung	mit Schnelllöseknopf, magnetisch
Material	Spezialstahl
Beschichtung	phosphatiert / eloxiert
Anwendungsart	handbetätigt und Elektroschrauber
Antrieb	Außen-6kant nach DIN 3126 / ISO 1173
Größe Antrieb	6,3 [1/4"]
Abtrieb	für Außen-6kant nach DIN 3126 / ISO 1173
Größe Abtrieb	6,3 [1/4"]
Norm	DIN 3126 / ISO 1173



Kunststoffaufhänger

Beschreibung	Länge	Antrieb	LxBxH mm	€/Stk.	Art.-Nr.
Bit-Halter	65 mm	Form E		10,82	2771
Bit-Halter	150 mm	Form E		15,34	2772
Bit-Halter	350 mm	Form E		29,42	2773
Display mit 24x 2771 + 12x 2772		Form E	190 x 205 x 220 mm	369,00	27717236
Display mit 20x 2771		Form E	140 x 175 x 140 mm	184,00	277120



Bit-Halter mit SDS-Aufnahme magnetisch 6,3 [1/4"]

Art.-Gruppe 130



- ▶ Mit SDS-plus Aufnahme zum Einspannen in Hammerbohrmaschinen
- ▶ Mit Schnellspannfutter für ein feste Arretierung des Bits
- ▶ Mit Dauermagnet – Stahlschrauben haften am Bit



Ausführung	mit SDS-Aufnahme, magnetisch
Material	Spezialstahl
Beschichtung	phosphatiert
Anwendungsart	maschinenbetätigt

Antrieb	SDS-plus
Abtrieb	für Außen-6kant nach DIN 3126 / ISO 1173
Größe Abtrieb	6,3 [1/4"]
Norm	DIN 3126 / ISO 1173

- ▶ Achtung: Schlagfunktion am Bohrhammer deaktivieren!

Kunststoffaufhänger

Länge	Antrieb	€/Stk.	Art.-Nr.
80 mm	SDS-plus	14,35	2769



Verlängerung für Bits flexibel 6,3 [1/4"]

Art-Gruppe 130



- Flexibel: Auch um Ecken und Kanten einsetzbar
- Ideal für enge Arbeitsbereiche



Material Chrom-Vanadium-Stahl
Beschichtung verchromt und matt satiniert
Anwendungsart handbetätigt und Elektroschrauber

Antrieb Außen-6kant nach DIN 3126 / ISO 1173
Größe Antrieb 6,3 [1/4"]
Abtrieb für Außen-6kant nach DIN 3126 / ISO 1173
Größe Abtrieb 6,3 [1/4"]
Norm DIN 3126 / ISO 1173

Kunststoffaufhänger

Länge	Antrieb	€/Stk.	Art.-Nr.
162 mm	Form C	7,23	107140



Steckschlüssel-Bit-Adapter für Steckschlüssel-Einsatz 6,3 [1/4"]

Art-Gruppe 130



- Adapter zur Verwendung von 6,3 [1/4"] Steckschlüssel-Einsätzen in Kombination mit Bit-Werkzeugen oder Elektroschraubern
- Aus hochwertigem Chrom-Vanadium-Stahl für lange Standzeit und Lebensdauer



Material Chrom-Vanadium-Stahl
Beschichtung Zink phosphatiert
Anwendungsart handbetätigt und Elektroschrauber

Antrieb Außen-6kant nach DIN 3126 / ISO 1173
Abtrieb für Innen-4kant nach DIN 3120 / ISO 1174
Norm DIN 3126 / ISO 1173 / DIN 3120 / ISO 1174

Kunststoffaufhänger

Größe Antrieb	Größe Abtrieb	Länge	Antrieb	€/Stk.	Art.-Nr.
6,3 [1/4"]	6,3 [1/4"]	25 mm	Form C	1,19	2770
6,3 [1/4"]	6,3 [1/4"]	50 mm	Form E	2,70	2850
6,3 [1/4"]	6,3 [1/4"]	100 mm	Form E	4,72	2862

Größe Antrieb	Größe Abtrieb	Länge	Antrieb	€/Stk.	Art.-Nr.
6,3 [1/4"]	10 [3/8"]	50 mm	Form E	4,88	2860
6,3 [1/4"]	10 [3/8"]	100 mm	Form E	9,74	2864
6,3 [1/4"]	12,5 [1/2"]	50 mm	Form E	5,95	2870



Set

3
TEILE



Kunststoffaufhänger

Beschreibung	Länge	€/Stk.	Art.-Nr.
1 Steckschlüssel-Bit-Adapter für Steckschlüssel-Einsätze 6,3 [1/4"] x 6,3 [1/4"] 50 mm 1 Steckschlüssel-Bit-Adapter für Steckschlüssel-Einsätze / Bits 6,3 [1/4"] x 10 [3/8"] 50 mm 1 Steckschlüssel-Bit-Adapter für Steckschlüssel-Einsätze / Bits 6,3 [1/4"] x 12,5 [1/2"] 50 mm	50 mm	12,25	2880



Schlag-Steckschlüssel-Bit-Adapter

Art-Gruppe 120



- ▶ Adapter zur Verwendung von Torsions-Bits mit Schlag- oder Elektrowerkzeugen mit 12,5 [1/2"] Aufnahme
- ▶ Passend für alle Bits mit 6,3 [1/4"] 6-kant-Schaft

Ausführung	für Schraubendreher-Einsätze / Bits
Material	Chrom-Vanadium-Molybdän-Stahl
Beschichtung	schwarz phosphatiert
Anwendungsart	maschinenbetätigt



Antrieb	Innen-4kant nach DIN 3121 / ISO 1174
Abtrieb	für Außen-6kant nach DIN 3126 / ISO 1173
Norm	DIN 3121 / ISO 1174

Ohne Verpackung

Größe Antrieb	Größe Abtrieb	Länge	€/Stk.	Art.-Nr.
12,5 [1/2"]	6,3 [1/4"]	75 mm	16,96	381214

Steckschlüssel-Bit-Adapter

Art-Gruppe 120



- ▶ Adapter zur Verwendung von Bits mit Steckschlüssel-Werkzeugen
- ▶ Kompatibel mit allen gängigen Bits

Ausführung	für Schraubendreher-Einsätze / Bits
Material	Chrom-Vanadium-Stahl
Beschichtung	verchromt und matt satiniert
Anwendungsart	handbetätigt und Elektroschrauber



Antrieb	Innen-4kant nach DIN 3120 / ISO 1174
Arretierung Antrieb	Kugelfangrille
Abtrieb	für Außen-6kant nach DIN 3126 / ISO 1173
Norm	DIN 3126 / ISO 1173 / DIN 3120 / ISO 1174

Kunststoffaufhänger

Größe Antrieb	Größe Abtrieb	Länge	€/Stk.	Art.-Nr.
6,3 [1/4"]	6,3 [1/4"]	25 mm	4,12	2760
10 [3/8"]	6,3 [1/4"]	27 mm	5,32	2761

Größe Antrieb	Größe Abtrieb	Länge	€/Stk.	Art.-Nr.
12,5 [1/2"]	8 [5/16"]	38 mm	6,65	311516

Bit-Magnetisierer 6,3 [1/4"]

Art-Gruppe 130



- ▶ Zum einfachen und schnellen Magnetisieren von Schraubendreher-Einsätzen
- ▶ Passend für Bits 6,3 [1/4"] ab Länge 50 mm
- ▶ Magnetisierung erfolgt durch einfaches Aufstecken auf den Bit
- ▶ Wiederverwendbar, nach Verschleiß des Bits abziehen und auf einen anderen aufstecken
- ▶ Auch verwendbar mit Winkelstiftschlüsseln und Schraubendrehern

Material	Kunststoff
Größe Antrieb	6,3 [1/4"]

2er Pack

Kunststoffbox, hängbar



Länge	€/Stk.	Art.-Nr.
20 mm	7,50	2762-02



Anwendungsbeispiel, Bit und Schraube nicht im Lieferumfang enthalten

Entdecken Sie auch unser Sortiment aus dem Präzisionswerkzeuge-Katalog

2021

PROJAHN
Präzisionswerkzeuge



SCHRAUBEN- DREHER

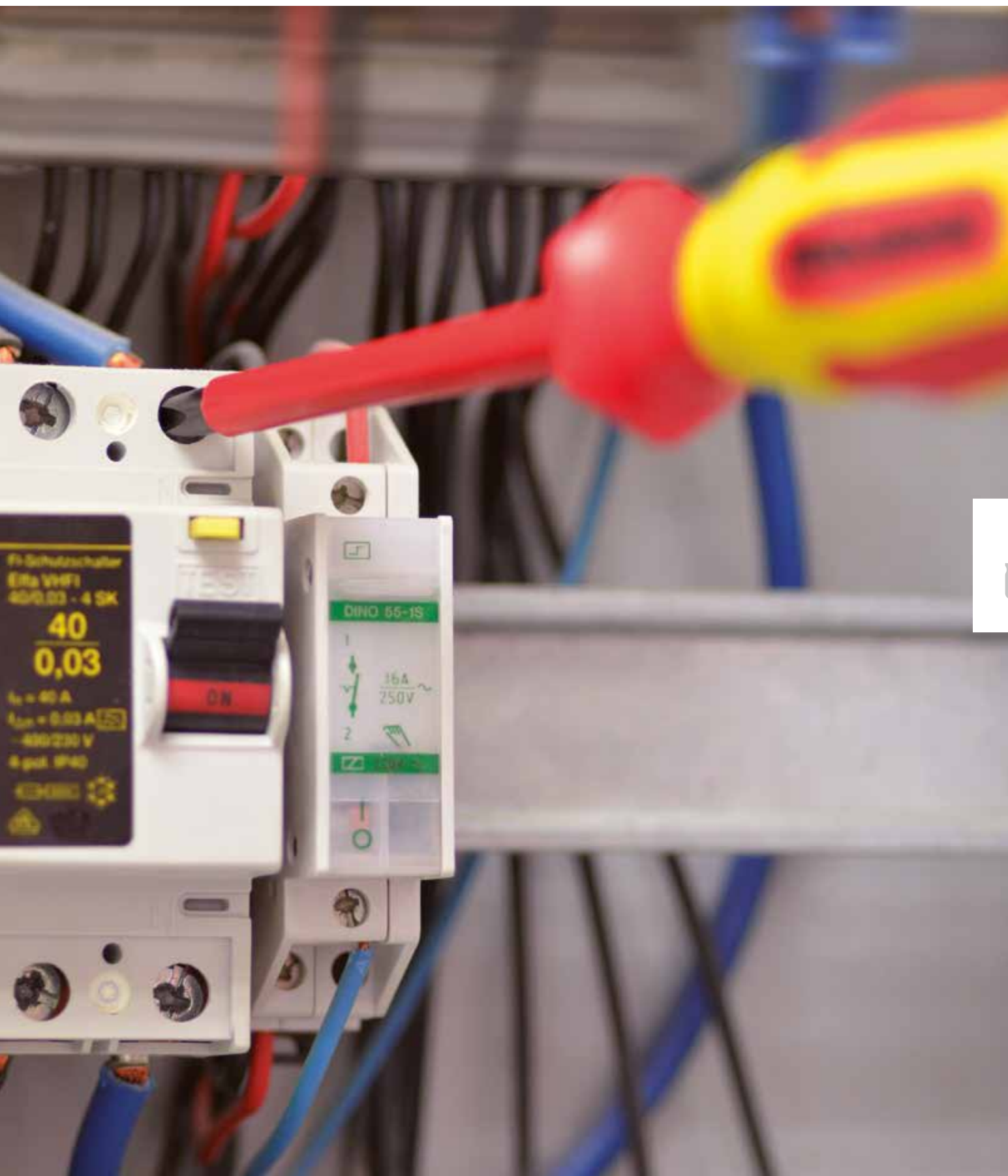

Schraubendreher für Kreuzschlitz-Schrauben PH

Art.-Gruppe 145



- ▶ Hohe Kraftübertragung durch optimale Anpassung des Griff-Designs an die Hand
- ▶ Kein Abrutschen der Hand auch bei öligen Händen aufgrund der Kombination weicher und fester Werkstoffe für den Griff
- ▶ Optimale Kraftübertragung von Griff auf Klinge durch komplett in den Griff eingearbeiteten Klingenschaft

- ▶ Speziell für den professionellen Einsatz durch hochlegierten Spezialstahl geeignet
- ▶ Langlebige und stabile Klingenspitze in Bezug auf Härte und Zähigkeit
- ▶ Weniger Verschleiß an Klingenspitze und Schraube durch präzise ausgearbeiteter Klinge
- ▶ Mit griffigem Mehrkomponentengriff in Sechskantform

Material	Chrom-Vanadium-Stahl
Beschichtung	verchromt und matt satiniert
Abtrieb	für Kreuzschlitz-Schrauben PH
Griff	2K-Kunststoff

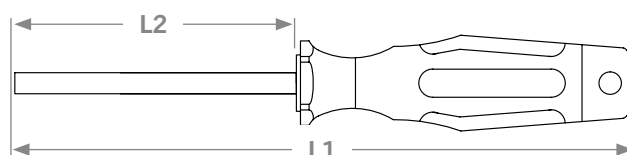

Ohne Verpackung, hängbar

Größe	L1	L2	€/Stk.	Art.-Nr.
PH 0	155 mm	60 mm	4,70	4600-00
PH 1	75 mm	25 mm	5,69	4602-01*
PH 1	185 mm	80 mm	4,96	4600-01
PH 2	75 mm	25 mm	5,95	4602-02*
PH 2	220 mm	100 mm	6,33	4600-02
PH 3	275 mm	150 mm	8,55	4600-03

Schraubendreher mit Schlagkappe und Schlüsselhilfe für Kreuzschlitz-Schrauben PH

Art.-Gruppe 145



- ▶ Mit großer, stabiler Schlagkappe – Ideal für kleinere Stemm- und Meißelarbeiten
- ▶ Hohe Stabilität aufgrund durchgehender Klinge und Schlagkappe
- ▶ Hohe Kraftübertragung durch optimale Anpassung des Griff-Designs an die Hand

- ▶ Kein Abrutschen der Hand auch bei öligen Händen aufgrund der Kombination weicher und fester Werkstoffe für den Griff
- ▶ Mit zusätzlichem Antriebs-6kant (10 mm) zur Unterstützung mit Schraubenschlüsseln bei extrem festsitzenden Schrauben
- ▶ Optimale Kraftübertragung von Griff auf Klinge durch komplett in den Griff eingearbeiteten Klingenschaft
- ▶ Mit griffigem Mehrkomponentengriff in Sechskantform

Material	Chrom-Vanadium-Stahl
Beschichtung	verchromt und matt satiniert
Abtrieb	für Kreuzschlitz-Schrauben PH
Griff	2K-Kunststoff mit Schlagkappe

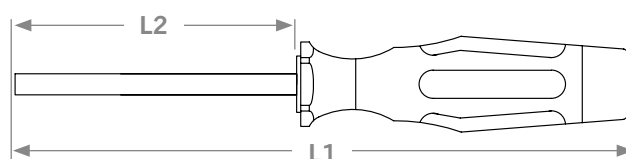

Ohne Verpackung

Größe	L1	L2	€/Stk.	Art.-Nr.
PH 1	175 mm	80 mm	10,19	5100-01
PH 2	205 mm	100 mm	11,85	5100-02

Schraubendreher für Kreuzschlitz-Schrauben PH

Art.-Gruppe 140



- ▶ Hohe Kraftübertragung durch optimale Anpassung des Griff-Designs an die Hand
- ▶ Kein Abrutschen der Hand auch bei öligen Händen aufgrund der Kombination weicher und fester Werkstoffe für den Griff
- ▶ Optimale Kraftübertragung von Griff auf Klinge durch komplett in den Griff eingearbeiteten Klingenschaft

- ▶ Speziell für den professionellen Einsatz durch hochlegierten Spezialstahl geeignet
- ▶ Langlebige und stabile Klingenspitze in Bezug auf Härte und Zähigkeit
- ▶ Weniger Verschleiß an Klingenspitze und Schraube durch präzise ausgearbeiteter Klinge
- ▶ Mit ergonomischem Rundgriff

Material	S2-Stahl
Beschichtung	verchromt
Abtrieb	für Kreuzschlitz-Schrauben PH
Griff	2K-Kunststoff

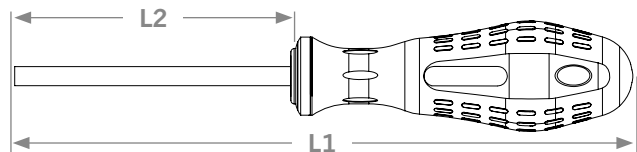

Kunststoffaufhänger

Größe	L1	L2	€/Stk.	Art.-Nr.
PH 0	130 mm	60 mm	3,50	4100-00
PH 1	170 mm	80 mm	4,92	4100-01
PH 2	205 mm	100 mm	5,69	4100-02
PH 2	93 mm	38 mm	4,39	4102-02*
PH 3	270 mm	150 mm	8,44	4100-03



Art.-Nr. 5105-02 Seite H 230

* Lieferung nur solange der Vorrat reicht

Schraubendreher 6-in-1 Universal für Kreuzschlitz-Schrauben PH und PZ

Art-Gruppe 145



- ▶ Immer das richtige Werkzeug: Ein Schraubendreher für 6 Schraubenantriebe PH 1 - 2 - 3 und PZ 1 - 2 - 3
- ▶ Platzsparende Alternative – ideal für Kundendienst, Servicetechniker oder Installateure
- ▶ Hohe Kraftübertragung durch optimale Anpassung des Griff-Designs an die Hand
- ▶ Kein Abrutschen der Hand auch bei öligen Händen aufgrund der Kombination weicher und fester Werkstoffe für den Griff

- ▶ Optimale Kraftübertragung von Griff auf Klinge durch komplett in den Griff eingearbeiteten Klingenschaft
- ▶ Speziell für den professionellen Einsatz durch hochlegierten Spezialstahl geeignet
- ▶ Langlebige und stabile Klingenspitze in Bezug auf Härte und Zähigkeit
- ▶ Mit zusätzlichem Antriebs-6kant (10 mm) zur Unterstützung mit Schraubenschlüsseln bei extrem festsitzenden Schrauben
- ▶ Mit griffigem Mehrkomponentengriff in Sechskantform

Material	Chrom-Vanadium-Stahl
Beschichtung	verchromt und matt satiniert
Abtrieb	für Kreuzschlitz-Schrauben PH und PZ
Griff	2K-Kunststoff

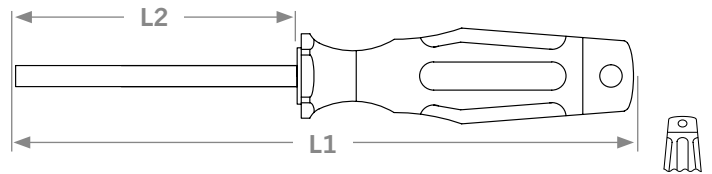

Ohne Verpackung, hängbar

Größe	L1	L2	€/Stk.	Art.-Nr.
PH 1 - PH 2 - PH 3 - PZ 1 - PZ 2 - PZ 3	215 mm	100 mm	12,40	4600-1230



Schraubendreher für Kreuzschlitz-Schrauben PZ

Art.-Gruppe 145



- ▶ Hohe Kraftübertragung durch optimale Anpassung des Griff-Designs an die Hand
- ▶ Kein Abrutschen der Hand auch bei öligen Händen aufgrund der Kombination weicher und fester Werkstoffe für den Griff
- ▶ Optimale Kraftübertragung von Griff auf Klinge durch komplett in den Griff eingearbeiteten Klingenschaft

- ▶ Speziell für den professionellen Einsatz durch hochlegierten Spezialstahl geeignet
- ▶ Langlebige und stabile Klingenspitze in Bezug auf Härte und Zähigkeit
- ▶ Weniger Verschleiß an Klingenspitze und Schraube durch präzise ausgearbeiteter Klinge
- ▶ Mit griffigem Mehrkomponentengriff in Sechskantform

Material	Chrom-Vanadium-Stahl
Beschichtung	verchromt und matt satiniert
Abtrieb	für Kreuzschlitz-Schrauben PZ
Griff	2K-Kunststoff

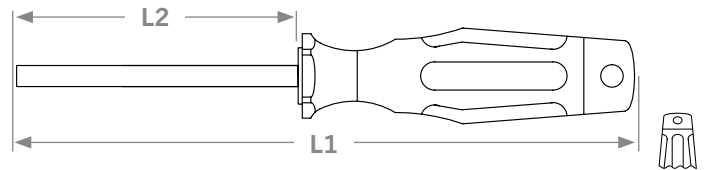

Ohne Verpackung, hängbar

Größe	L1	L2	€/Stk.	Art.-Nr.
PZ 0	150 mm	60 mm	4,70	4610-00
PZ 1	185 mm	80 mm	4,96	4610-01
PZ 2	215 mm	100 mm	6,33	4610-02
PZ 3	275 mm	150 mm	8,55	4610-03

Schraubendreher für Kreuzschlitz-Schrauben PZ

Art.-Gruppe 140



- ▶ Hohe Kraftübertragung durch optimale Anpassung des Griff-Designs an die Hand
- ▶ Kein Abrutschen der Hand auch bei öligen Händen aufgrund der Kombination weicher und fester Werkstoffe für den Griff
- ▶ Optimale Kraftübertragung von Griff auf Klinge durch komplett in den Griff eingearbeiteten Klingenschaft

- ▶ Speziell für den professionellen Einsatz durch hochlegierten Spezialstahl geeignet
- ▶ Langlebige und stabile Klingenspitze in Bezug auf Härte und Zähigkeit
- ▶ Weniger Verschleiß an Klingenspitze und Schraube durch präzise ausgearbeiteter Klinge
- ▶ Mit ergonomischem Rundgriff

Material	S2-Stahl
Beschichtung	verchromt
Abtrieb	für Kreuzschlitz-Schrauben PZ
Griff	2K-Kunststoff

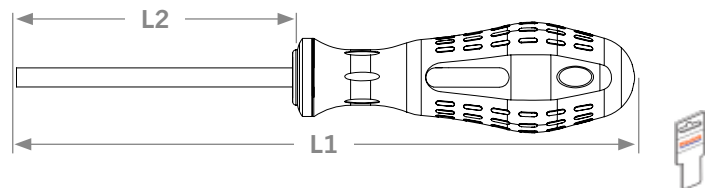

Kunststoffaufhänger

Größe	L1	L2	€/Stk.	Art.-Nr.
PZ 0	130 mm	60 mm	3,79	4110-00
PZ 1	170 mm	80 mm	4,92	4110-01
PZ 2	205 mm	100 mm	5,69	4110-02
PZ 3	270 mm	150 mm	8,44	4110-03

Schraubendreher für Innen-TX-Schrauben

Art-Gruppe 145



- ▶ Hohe Kraftübertragung durch optimale Anpassung des Griff-Designs an die Hand
- ▶ Kein Abrutschen der Hand auch bei öligen Händen aufgrund der Kombination weicher und fester Werkstoffe für den Griff
- ▶ Optimale Kraftübertragung von Griff auf Klinge durch komplett in den Griff eingearbeiteten Klingenschaft

- ▶ Speziell für den professionellen Einsatz durch hochlegierten Spezialstahl geeignet
- ▶ Langlebige und stabile Klingenspitze in Bezug auf Härte und Zähigkeit
- ▶ Weniger Verschleiß an Klingenspitze und Schraube durch präzise ausgearbeiteter Klinge
- ▶ Mit griffigem Mehrkomponentengriff in Sechskantform

Material	Chrom-Vanadium-Stahl
Beschichtung	verchromt und matt satiniert
Abtrieb	für Innen-TX-Schrauben
Griff	2K-Kunststoff

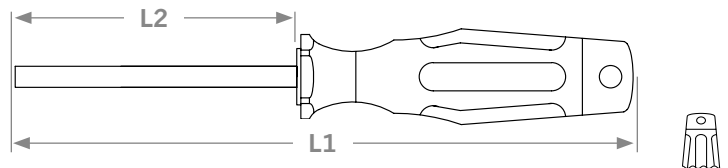

Ohne Verpackung, hängbar

Größe	L1	L2	€/Stk.	Art.-Nr.
T8	150 mm	60 mm	4,70	4630-08
T10	170 mm	80 mm	4,96	4630-10
T15	184 mm	80 mm	5,10	4630-15
T20	200 mm	100 mm	5,10	4630-20
T25	200 mm	100 mm	5,24	4630-25
T27	220 mm	115 mm	5,69	4630-27
T30	230 mm	115 mm	6,07	4630-30
T40	240 mm	130 mm	7,46	4630-40

Schraubendreher für Innen-TX-Schrauben mit Sicherungsstift

Art-Gruppe 140



- ▶ Hohe Kraftübertragung durch optimale Anpassung des Griff-Designs an die Hand
- ▶ Kein Abrutschen der Hand auch bei öligen Händen aufgrund der Kombination weicher und fester Werkstoffe für den Griff
- ▶ Optimale Kraftübertragung von Griff auf Klinge durch komplett in den Griff eingearbeiteten Klingenschaft

- ▶ Speziell für den professionellen Einsatz durch hochlegierten Spezialstahl geeignet
- ▶ Langlebige und stabile Klingenspitze in Bezug auf Härte und Zähigkeit
- ▶ Weniger Verschleiß an Klingenspitze und Schraube durch präzise ausgearbeiteter Klinge
- ▶ Mit ergonomischem Rundgriff

Material	S2-Stahl
Beschichtung	verchromt
Abtrieb	für Innen-TX-Schrauben mit Sicherungsstift
Griff	2K-Kunststoff

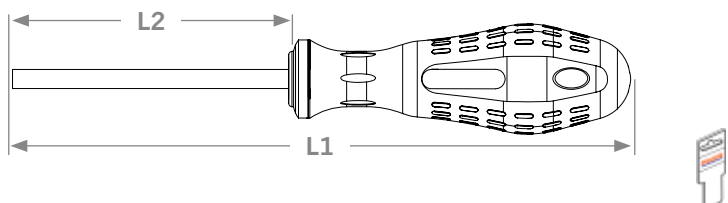

Kunststoffaufhänger

Größe	L1	L2	€/Stk.	Art.-Nr.
T8	150 mm	60 mm	5,39	4150-08*
T10	170 mm	80 mm	6,08	4150-10
T15	170 mm	80 mm	6,08	4150-15*
T20	170 mm	100 mm	6,08	4150-20*
T25	205 mm	100 mm	6,75	4150-25*
T27	220 mm	115 mm	7,15	4150-27*
T30	220 mm	115 mm	7,15	4150-30*
T40	235 mm	130 mm	7,54	4150-40*

Schraubendreher für Innen-TX-Schrauben

Art.-Gruppe 140



- ▶ Hohe Kraftübertragung durch optimale Anpassung des Griff-Designs an die Hand
- ▶ Kein Abrutschen der Hand auch bei öligen Händen aufgrund der Kombination weicher und fester Werkstoffe für den Griff
- ▶ Optimale Kraftübertragung von Griff auf Klinge durch komplett in den Griff eingearbeiteten Klingenschaft

- ▶ Speziell für den professionellen Einsatz durch hochlegierten Spezialstahl geeignet
- ▶ Langlebige und stabile Klingenspitze in Bezug auf Härte und Zähigkeit
- ▶ Weniger Verschleiß an Klingenspitze und Schraube durch präzise ausgearbeiteter Klinge
- ▶ Mit ergonomischem Rundgriff

Material	S2-Stahl
Beschichtung	verchromt
Abtrieb	für Innen-TX-Schrauben
Griff	2K-Kunststoff

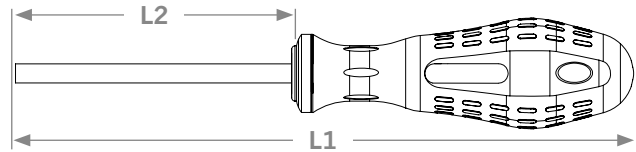

Kunststoffaufhänger



Größe	L1	L2	€/Stk.	Art.-Nr.
T5	120 mm	50 mm	4,66	4130-05
T6	130 mm	60 mm	4,66	4130-06
T7	130 mm	60 mm	4,66	4130-07
T8	150 mm	60 mm	4,39	4130-08
T9	150 mm	60 mm	4,39	4130-09
T10	170 mm	80 mm	4,66	4130-10
T15	170 mm	80 mm	4,66	4130-15
T20	190 mm	80 mm	4,81	4130-20
T25	205 mm	100 mm	5,34	4130-25
T27	220 mm	115 mm	5,55	4130-27
T30	220 mm	115 mm	5,55	4130-30
T40	235 mm	130 mm	6,08	4130-40



Art.-Nr. 5999-065 Seite H 38

Schraubendreher für Schlitz-Schrauben

Art-Gruppe 145



- ▶ Hohe Kraftübertragung durch optimale Anpassung des Griff-Designs an die Hand
- ▶ Kein Abrutschen der Hand auch bei öligen Händen aufgrund der Kombination weicher und fester Werkstoffe für den Griff
- ▶ Optimale Kraftübertragung von Griff auf Klinge durch komplett in den Griff eingearbeiteten Klingenschaft

- ▶ Speziell für den professionellen Einsatz durch hochlegierten Spezialstahl geeignet
- ▶ Langlebige und stabile Klingenspitze in Bezug auf Härte und Zähigkeit
- ▶ Weniger Verschleiß an Klingenspitze und Schraube durch präzise ausgearbeiteter Klinge
- ▶ Mit griffigem Mehrkomponentengriff in Sechskantform

Material Chrom-Vanadium-Stahl
Beschichtung verchromt und matt satiniert
Abtrieb für Schlitz-Schrauben
Griff 2K-Kunststoff

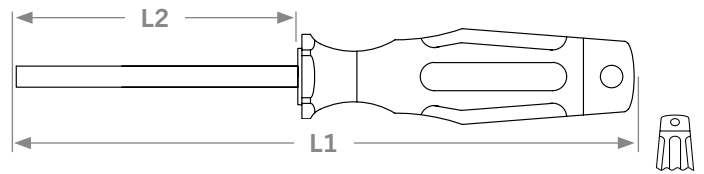

Ohne Verpackung, hängbar

Klingenbreite	Klingenstärke	L1	L2	€/Stk.	Art.-Nr.
3,0 mm	0,5 mm	165 mm	75 mm	4,70	4620-01
4,0 mm	0,8 mm	190 mm	100 mm	5,35	4620-02
5,5 mm	1,0 mm	230 mm	125 mm	6,33	4620-03
6,5 mm	1,2 mm	75 mm	25 mm	5,80	4622-01*
6,5 mm	1,2 mm	270 mm	150 mm	7,20	4620-04
8,0 mm	1,2 mm	300 mm	175 mm	9,54	4620-05



Schraubendreher mit Schlagkappe und Schlüsselhilfe für Schlitz-Schrauben

Art.-Gruppe 145



- ▶ Mit großer, stabiler Schlagkappe – Ideal für kleinere Stemm- und Meißelarbeiten
- ▶ Hohe Stabilität aufgrund durchgehender Klinge und Schlagkappe
- ▶ Hohe Kraftübertragung durch optimale Anpassung des Mehrkomponentengriffs an die Hand
- ▶ Kein Durchrutschen der Hand aufgrund der Kombination weicher und fester Werkstoffe für den Griff auch bei öligen Händen
- ▶ Mit zusätzlichem Antriebs-6kant an der Klinge zur Untersützung mit Schraubenschlüsseln bei extrem festsitzenden Schrauben

- ▶ Optimale Kraftübertragung von Griff auf Klinge durch komplett in den Griff eingearbeiteten Klingenschaft
- ▶ Speziell für den professionellen Einsatz durch hochlegierten Spezialstahl geeignet
- ▶ Langlebige und stabile Klingenspitze durch optimierte Klingeneigenschaften in Bezug auf Härte und Zähigkeit
- ▶ Weniger Verschleiß an Klingenspitze und Schraube durch präzise ausgearbeiteter Klinge
- ▶ Mit griffigem Mehrkomponentengriff in Sechskantform

Material Chrom-Vanadium-Stahl
Beschichtung verchromt und matt satiniert
Abtrieb für Schlitz-Schrauben
Griff 2K-Kunststoff mit Schlagkappe

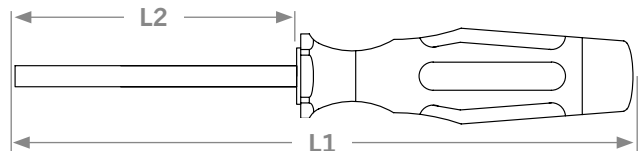

Ohne Verpackung

Klingenbreite	Klingenstärke	L1	L2	€/Stk.	Art.-Nr.
4,5 mm	0,8 mm	190 mm	90 mm	9,79	5120-02
5,5 mm	1,0 mm	200 mm	100 mm	10,19	5120-03
7,0 mm	1,2 mm	230 mm	125 mm	12,42	5120-04
8,0 mm	1,2 mm	270 mm	150 mm	15,95	5120-05

Schraubendreher für Schlitz-Schrauben

Art.-Gruppe 140



- ▶ Hohe Kraftübertragung durch optimale Anpassung des Griff-Designs an die Hand
- ▶ Kein Abrutschen der Hand auch bei öligen Händen aufgrund der Kombination weicher und fester Werkstoffe für den Griff
- ▶ Optimale Kraftübertragung von Griff auf Klinge durch komplett in den Griff eingearbeiteten Klingenschaft

- ▶ Speziell für den professionellen Einsatz durch hochlegierten Spezialstahl geeignet
- ▶ Langlebige und stabile Klingenspitze in Bezug auf Härte und Zähigkeit
- ▶ Weniger Verschleiß an Klingenspitze und Schraube durch präzise ausgearbeiteter Klinge
- ▶ Mit ergonomischem Rundgriff

Material S2-Stahl
Beschichtung verchromt
Abtrieb für Schlitz-Schrauben
Griff 2K-Kunststoff

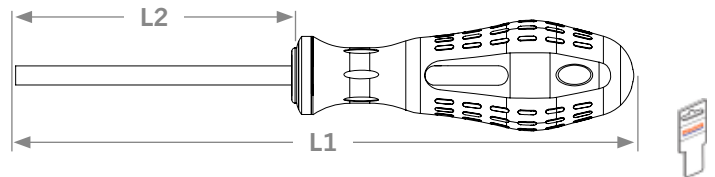

Kunststoffaufhänger

Klingenbreite	Klingenstärke	L1	L2	€/Stk.	Art.-Nr.
3,0 mm	0,5 mm	145 mm	75 mm	3,65	4120-01
4,0 mm	0,8 mm	190 mm	100 mm	4,39	4120-02
5,5 mm	1,0 mm	215 mm	125 mm	5,20	4120-03
6,5 mm	1,2 mm	93 mm	38 mm	4,39	4122-01*
6,5 mm	1,2 mm	255 mm	150 mm	6,22	4120-04
8,0 mm	1,6 mm	270 mm	150 mm	8,44	4120-05

* Lieferung nur solange der Vorrat reicht

Schraubendreher-Satz

- ▶ Hohe Kraftübertragung durch optimale Anpassung des Griff-Designs an die Hand
- ▶ Kein Abrutschen der Hand auch bei öligen Händen aufgrund der Kombination weicher und fester Werkstoffe für den Griff
- ▶ Optimale Kraftübertragung von Griff auf Klinge durch komplett in den Griff eingearbeiteten Klingenschaft
- ▶ Speziell für den professionellen Einsatz durch hochlegierten Spezialstahl geeignet
- ▶ Langlebige und stabile Klingenspitze in Bezug auf Härte und Zähigkeit
- ▶ Weniger Verschleiß an Klingenspitze und Schraube durch präzise ausgearbeiteter Klinge
- ▶ Mit griffigem Mehrkomponentengriff in Sechskantform

Material	Chrom-Vanadium-Stahl
Beschichtung	verchromt und matt satiniert
Griff	2K-Kunststoff

Faltkarton

Art.-Gruppe 145



Größe	Teile	€/VE	Art.-Nr.
PH 1 - PH 2 - 0,8 x 4,0 - 1,0 x 5,5 - 1,2 x 6,5 - 1,2 x 8,0 mm	6	38,20	4621
PZ 1 - PZ 2 - 0,8 x 4,0 - 1,0 x 5,5 - 1,2 x 6,5 - 1,2 x 8,0 mm	6	38,20	4622
PH 1 - PH 2 - PZ 1 - PZ 2 - T10 - T15 - T20 - T25	8	41,30	4624
T10 - T15 - T20 - T25 - T30 - T40	6	32,60	4623
T8 - T10 - T15 - T20 - T25 - T27 - T30 - T40	8	42,50	4625

Schraubendreher-Satz mit Schlagkappe und Schlüsselhilfe

- ▶ Mit großer, stabiler Schlagkappe – Ideal für kleinere Stemm- und Meißelarbeiten
- ▶ Hohe Stabilität aufgrund durchgehender Klinge und Schlagkappe
- ▶ Hohe Kraftübertragung durch optimale Anpassung des Griff-Designs an die Hand
- ▶ Kein Abrutschen der Hand auch bei öligen Händen aufgrund der Kombination weicher und fester Werkstoffe für den Griff
- ▶ Mit zusätzlichem Antriebs-6kant (10 mm) zur Unterstützung mit Schraubenschlüsseln bei extrem festsitzenden Schrauben
- ▶ Optimale Kraftübertragung von Griff auf Klinge durch komplett in den Griff eingearbeiteten Klingenschaft
- ▶ Speziell für den professionellen Einsatz durch hochlegierten Spezialstahl geeignet
- ▶ Langlebige und stabile Klingenspitze in Bezug auf Härte und Zähigkeit
- ▶ Weniger Verschleiß an Klingenspitze und Schraube durch präzise ausgearbeiteter Klinge
- ▶ Mit griffigem Mehrkomponentengriff in Sechskantform

Material	Chrom-Vanadium-Stahl
Beschichtung	verchromt und matt satiniert
Griff	2K-Kunststoff mit Schlagkappe

Faltkarton

Art.-Gruppe 145



Größe	Teile	€/VE	Art.-Nr.
PH 1 - PH 2 - 0,8 x 4,5 - 1,0 x 5,5 - 1,2 x 7,0 - 1,2 x 8,0 mm	6	62,30	5199

Schraubendreher-Satz

- ▶ Hohe Kraftübertragung durch optimale Anpassung des Griff-Designs an die Hand
- ▶ Kein Abrutschen der Hand auch bei öligen Händen aufgrund der Kombination weicher und fester Werkstoffe für den Griff
- ▶ Optimale Kraftübertragung von Griff auf Klinge durch komplett in den Griff eingearbeiteten Klingenschaft
- ▶ Speziell für den professionellen Einsatz durch hochlegierten Spezialstahl geeignet
- ▶ Langlebige und stabile Klingenspitze in Bezug auf Härte und Zähigkeit
- ▶ Weniger Verschleiß an Klingenspitze und Schraube durch präzise ausgearbeiteter Klinge
- ▶ Mit ergonomischem Rundgriff

Material	S2-Stahl
Beschichtung	verchromt
Griff	2K-Kunststoff

Faltkarton

Art-Gruppe 140



Größe	Teile	€/VE	Art.-Nr.
PH 1 - PH 2 - 0,5 x 3,0 - 0,8 x 4,0 - 1,0 x 5,5 - 1,2 x 6,5 mm	6	28,45	4727
PH 1 - PH 2 - PZ 1 - PZ 2 - 0,8 x 4,0 - 1,0 x 5,5 - 1,2 x 6,5 mm	8	46,85	4722
PH 1 - PH 2 - PZ 1 - PZ 2 - T20 - T25 - 0,8 x 4,0 - 1,2 x 6,5 mm	8	39,10	4725
PH 1 - PH 2 - PZ 1 - PZ 2 - T10 - T15 - T20 - T25	8	39,00	4721
T8 - T10 - T15 - T20 - T25 - T27 - T30 - T40	8	39,25	4723
T8 - T10 - T15 - T20 - T25 - T27 - T30 - T40	8	49,50	4724*

VDE Schraubendreher-Satz für Schlitzschrauben und Kreuzschlitz-Schrauben PH



- ▶ Höchste Sicherheit bei Arbeiten an elektrischen Anlagen durch Prüfung nach DIN EN 60900 und IEC 900
- ▶ Isolierte VDE Klingen für sicheres Arbeiten bis 1.000 Volt
- ▶ Sicher auch bei extremen Einsatzbedingungen durch geprüfte Kaltschlagfestigkeit bei -40°C
- ▶ Hohe Kraftübertragung durch optimale Anpassung des Griff-Designs an die Hand
- ▶ Kein Abrutschen der Hand auch bei öligen Händen aufgrund der Kombination weicher und fester Werkstoffe für den Griff
- ▶ Optimale Kraftübertragung von Griff auf Klinge durch komplett in den Griff eingearbeiteten Klingenschaft
- ▶ Speziell für den professionellen Einsatz durch hochlegierten Spezialstahl geeignet
- ▶ Langlebige und stabile Klingenspitze in Bezug auf Härte und Zähigkeit
- ▶ Weniger Verschleiß an Klingenspitze und Schraube durch präzise ausgearbeiteter Klinge
- ▶ Mit griffigem Mehrkomponentengriff in Sechskantform

Faltkarton

Art-Gruppe 145



7
TEILE

Material	Chrom-Vanadium-Stahl
Beschichtung	phosphatiert
Griff	2K-Kunststoff
Norm	DIN EN 60900 / IEC 900



Größe	Teile	€/VE	Art.-Nr.
PH 1 - PH 2 - 0,4 x 2,5 - 0,8 x 4,0 - 1,0 x 5,5 - 1,2 x 6,5 mm, Spannungsprüfer 230 V	7	36,30	5190

VDE Schraubendreher für Kreuzschlitz-Schrauben PH

Art.-Gruppe 145



- ▶ Höchste Sicherheit bei Arbeiten an elektrischen Anlagen durch Prüfung nach DIN EN 60900 und IEC 900
- ▶ Isolierte VDE Klingen für sicheres Arbeiten bis 1.000 Volt
- ▶ Sicher auch bei extremen Einsatzbedingungen durch geprüfte Kaltschlagfestigkeit bei -40°C
- ▶ Hohe Kraftübertragung durch optimale Anpassung des Griff-Designs an die Hand
- ▶ Kein Abrutschen der Hand auch bei öligen Händen aufgrund der Kombination weicher und fester Werkstoffe für den Griff

- ▶ Optimale Kraftübertragung von Griff auf Klinge durch komplett in den Griff eingearbeiteten Klingenschaft
- ▶ Speziell für den professionellen Einsatz durch hochlegierten Spezialstahl geeignet
- ▶ Langlebige und stabile Klingenspitze in Bezug auf Härte und Zähigkeit
- ▶ Weniger Verschleiß an Klingenspitze und Schraube durch präzise ausgearbeiteter Klinge
- ▶ Mit griffigem Mehrkomponentengriff in Sechskantform

Material	Chrom-Vanadium-Stahl
Beschichtung	phosphatiert
Abtrieb	für Kreuzschlitz-Schrauben PH
Griff	2K-Kunststoff
Norm	DIN EN 60900 / IEC 900

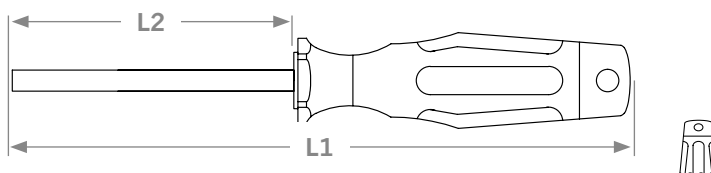

Ohne Verpackung, hängbar

Größe	L1	L2	€/Stk.	Art.-Nr.
PH 0	150 mm	60 mm	4,84	5105-00
PH 1	180 mm	80 mm	5,35	5105-01
PH 2	210 mm	100 mm	6,21	5105-02

VDE Schraubendreher für Kreuzschlitz-Schrauben PZ

Art.-Gruppe 145



- ▶ Höchste Sicherheit bei Arbeiten an elektrischen Anlagen durch Prüfung nach DIN EN 60900 und IEC 900
- ▶ Isolierte VDE Klingen für sicheres Arbeiten bis 1.000 Volt
- ▶ Sicher auch bei extremen Einsatzbedingungen durch geprüfte Kaltschlagfestigkeit bei -40°C
- ▶ Hohe Kraftübertragung durch optimale Anpassung des Griff-Designs an die Hand
- ▶ Kein Abrutschen der Hand auch bei öligen Händen aufgrund der Kombination weicher und fester Werkstoffe für den Griff

- ▶ Optimale Kraftübertragung von Griff auf Klinge durch komplett in den Griff eingearbeiteten Klingenschaft
- ▶ Speziell für den professionellen Einsatz durch hochlegierten Spezialstahl geeignet
- ▶ Langlebige und stabile Klingenspitze in Bezug auf Härte und Zähigkeit
- ▶ Weniger Verschleiß an Klingenspitze und Schraube durch präzise ausgearbeiteter Klinge
- ▶ Mit griffigem Mehrkomponentengriff in Sechskantform

Material	Chrom-Vanadium-Stahl
Beschichtung	phosphatiert
Abtrieb	für Kreuzschlitz-Schrauben PZ
Griff	2K-Kunststoff
Norm	DIN EN 60900 / IEC 900

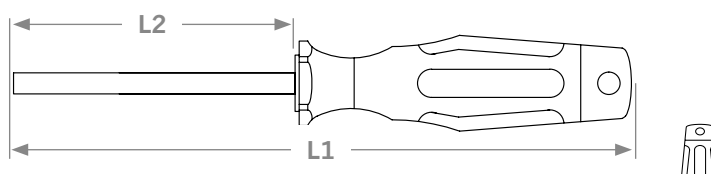

Ohne Verpackung, hängbar

Größe	L1	L2	€/Stk.	Art.-Nr.
PZ 0	150 mm	60 mm	4,84	5115-00
PZ 1	180 mm	80 mm	5,35	5115-01
PZ 2	210 mm	100 mm	6,21	5115-02

VDE Schraubendreher 6-in-1 Universal für Kreuzschlitz-Schrauben PH und PZ

Art.-Gruppe 145

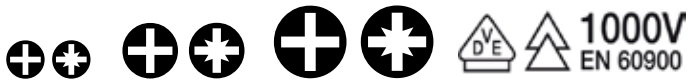

- ▶ Immer das richtige Werkzeug: Ein Schraubendreher für 6 Schraubenantriebe PH 1 - 2 - 3 und PZ 1 - 2 - 3
- ▶ Platzsparende Alternative – ideal für Kundendienst, Servicetechniker oder Installateure
- ▶ Höchste Sicherheit bei Arbeiten an elektrischen Anlagen durch Prüfung nach DIN EN 60900 und IEC 900
- ▶ Isolierte VDE Klingen für sicheres Arbeiten bis 1.000 Volt
- ▶ Sicher auch bei extremen Einsatzbedingungen durch geprüfte Kaltschlagfestigkeit bei -40°C
- ▶ Hohe Kraftübertragung durch optimale Anpassung des Griff-Designs an die Hand

- ▶ Kein Abrutschen der Hand auch bei öligen Händen aufgrund der Kombination weicher und fester Werkstoffe für den Griff
- ▶ Optimale Kraftübertragung von Griff auf Klinge durch komplett in den Griff eingearbeiteten Klingenschaft
- ▶ Speziell für den professionellen Einsatz durch hochlegierten Spezialstahl geeignet
- ▶ Langlebige und stabile Klingenspitze in Bezug auf Härte und Zähigkeit
- ▶ Weniger Verschleiß an Klingenspitze und Schraube durch präzise ausgearbeiteter Klinge
- ▶ Mit griffigem Mehrkomponentengriff in Sechskantform

Material	Chrom-Vanadium-Stahl
Beschichtung	phosphatiert
Abtrieb	für Kreuzschlitz-Schrauben PH und PZ
Griff	2K-Kunststoff
Norm	DIN EN 60900 / IEC 900

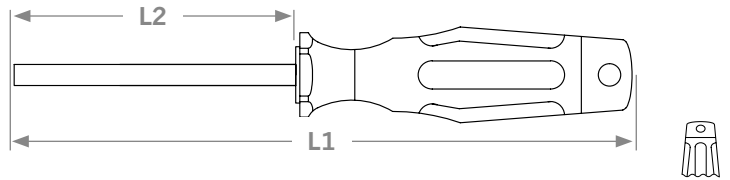

Ohne Verpackung, hängbar

Größe	L1	L2	€/Stk.	Art.-Nr.
PH 1 - PH 2 - PH 3 - PZ 1 - PZ 2 - PZ 3	215 mm	100 mm	12,40	5105-1230

VDE Schraubendreher für Schlitz-Schrauben

Art.-Gruppe 145



- ▶ Höchste Sicherheit bei Arbeiten an elektrischen Anlagen durch Prüfung nach DIN EN 60900 und IEC 900
- ▶ Isolierte VDE Klingen für sicheres Arbeiten bis 1.000 Volt
- ▶ Sicher auch bei extremen Einsatzbedingungen durch geprüfte Kaltschlagfestigkeit bei -40°C
- ▶ Hohe Kraftübertragung durch optimale Anpassung des Griff-Designs an die Hand
- ▶ Kein Abrutschen der Hand auch bei öligen Händen aufgrund der Kombination weicher und fester Werkstoffe für den Griff

- ▶ Optimale Kraftübertragung von Griff auf Klinge durch komplett in den Griff eingearbeiteten Klingenschaft
- ▶ Speziell für den professionellen Einsatz durch hochlegierten Spezialstahl geeignet
- ▶ Langlebige und stabile Klingenspitze in Bezug auf Härte und Zähigkeit
- ▶ Weniger Verschleiß an Klingenspitze und Schraube durch präzise ausgearbeiteter Klinge
- ▶ Mit griffigem Mehrkomponentengriff in Sechskantform

Material	Chrom-Vanadium-Stahl
Beschichtung	phosphatiert
Abtrieb	für Schlitz-Schrauben
Griff	2K-Kunststoff
Norm	DIN EN 60900 / IEC 900

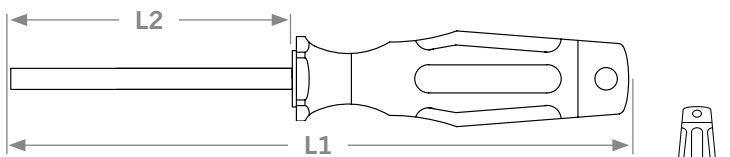

Ohne Verpackung, hängbar

Klingenbreite	Klingenstärke	L1	L2	€/Stk.	Art.-Nr.
2,5 mm	0,4 mm	165 mm	75 mm	4,57	5125-01
3,5 mm	0,6 mm	195 mm	100 mm	4,84	5125-03
4,0 mm	0,8 mm	190 mm	100 mm	4,84	5125-04
5,5 mm	1,0 mm	230 mm	125 mm	5,95	5125-05
6,5 mm	1,2 mm	260 mm	150 mm	6,73	5125-06

Spannungsprüfer

Art-Gruppe 140



- ▶ Zum Feststellen von Wechselspannungen im Niederspannungsbereich bis zu 230 V gegen Erdpotential

Material	Chrom-Vanadium-Stahl
Beschichtung	verchromt
Abtrieb	für Schlitz-Schrauben

Ohne Verpackung



Klingenbreite	L1	L2	€/Stk.	Art.-Nr.
3,0 mm	140 mm	60 mm	4,18	2138

EURO-Spannungsprüfer

Art-Gruppe 145



- ▶ VDE Spannungsprüfer mit vollisolierter, vernickelter Prüfspitze in Form eines Schlitzschraubendrehers und isolierter Klinge, DIN VDE 0680-6
- ▶ Praktischer Spannungsprüfer für 125-250 Volt Spannungsbereich
- ▶ Obligatorisch beim Einbau von Wandschaltern, Steckdosen und Lampen
- ▶ Sichere Anwendung aufgrund Glimmlampe zur Phasenanzeige

Beschichtung	vernickelt
Abtrieb	für Schlitz-Schrauben

Ohne Verpackung

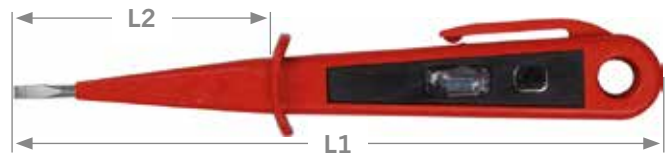

Klingenbreite	L1	L2	€/Stk.	Art.-Nr.
3,0 mm	150 mm	60 mm	3,78	2137



Art.-Nr. 5105-02 Seite H 230

Präzisions-Schraubendreher-Satz mit Wechselklingen

Art.-Gruppe 140



- ▶ 14 verschiedene Präzisions-Schraubenantriebe in einem Set
- ▶ Ideal für feine, filigrane Anwendungen in der Elektronik, Feinmechanik, PKW, Hobby- und Modellbaubereich
- ▶ Cleveres Wechselklingensystem mit zwei Schraubenantrieben pro Klinge
- ▶ Integrierte Weichmantelzone unterstützt die Übertragung hoher Anzugs- und Lösemomente
- ▶ In platzsparender, transparenter Box
- ▶ Drehkappe ermöglicht das schnelle Drehen des Schraubendrehers



Material	Chrom-Vanadium-Stahl
Beschichtung	verchromt und matt satiniert
Abtrieb	für Kreuzschlitz-Schrauben PH für Innen-TX Schrauben für Schlitz-Schrauben
Griff	2K-Kunststoff

Kunststoffbox

Größe	Abmessung	Teile	€/VE	Art.-Nr.
3 Doppelklingen 120 mm: PH00 x 2 mm - PH0 x 3 mm - PH1 x 4 mm 4 Doppelklingen 120 mm: T6 x T10 - T7 x T15 - T8 x T20 - T9 x T15 1 Präzisionsschraubendreher-Griff	200 x 75 x 20 mm	8	26,80	4711



Präzisions-Schraubendreher-Satz 31in1

Art.-Gruppe 140



- ▶ 31-in-1 – Alle wichtigen Präzisionsbits in einem Set
- ▶ Ideal für feine, filigrane Anwendungen in der Elektronik, Feinmechanik, PKW, Hobby- und Modellbaubereich
- ▶ Drehkappe ermöglicht das schnelle Drehen des Schraubendrehers
- ▶ Magnetischer Präzisions-Bit-Schraubendreher – Schrauben haften am Bit
- ▶ Integrierte Weichmantelzone unterstützt die Übertragung hoher Anzugs- und Lösemomente
- ▶ Platzsparende Box mit cleverem Bit-Entnahme-Konzept



Ausführung	Präzisions-Bit-Schraubendreher
Material	Chrom-Vanadium-Stahl
Beschichtung	phosphatiert
Abtrieb	Diverse
Griff	2K-Kunststoff

Kunststoffbox

Größe	Abmessung	Teile	€/VE	Art.-Nr.
7 Schraubendreher-Einsätze / Bits für Schlitz-Schrauben 1 - 1,5 - 2 - 2,5 - 3 - 3,5 - 4 mm 4 Schraubendreher-Einsätze / Bits für Kreuzschlitz-Schrauben PH PH000 - 00 - 0 - 1 2 Schraubendreher-Einsätze / Bits für Kreuzschlitz-Schrauben PZ PZ0 - 1 8 Schraubendreher-Einsätze / Bits für Innen-6kant Schrauben 0,7 - 0,9 - 1,3 - 1,5 - 2 - 2,5 - 3 - 4 mm 9 Schraubendreher-Einsätze / Bits für Innen-TX-Schrauben T4 - 5 - 6 - 7 - 8 - 9 - 10 - 15 - 20 1 Präzisions-Bit-Schraubendreher, magnetisch	200 x 75 x 20 mm	31	27,95	4714



Bit-Schraubendreher mit Schnellspannfutter, magnetisch 6,3 [1/4"]

Art.-Gruppe 145



- ▶ Mit 2K-Griff für sicheren Halt und ermüdungsfreies Arbeiten
- ▶ Mit Schnellspannfutter für ein feste Arretierung des Bits

- ▶ Mit Dauermagnet – Stahlschrauben haften am Bit

Ausführung	magnetisch, mit Schnellspannfutter
Material	Chrom-Vanadium-Stahl
Beschichtung	verchromt und matt satiniert
Abtrieb	für Außen-6kant nach DIN 3126 / ISO 1173
Größe Abtrieb	6,3 [1/4"]
Griff	2-Komponenten-Kunststoff
Norm	DIN 3126 / ISO 1173

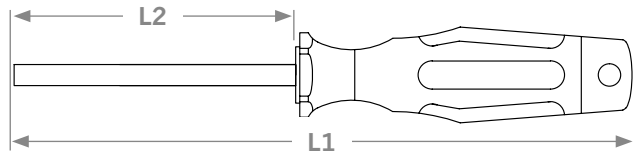

Ohne Verpackung, hängbar

L1	L2	€/Stk.	Art.-Nr.
240 mm	115 mm	21,50	4690-02

Bit-Schraubendreher, magnetisch 6,3 [1/4"]

Art.-Gruppe 140



- ▶ Mit 2K-Griff für sicheren Halt und ermüdungsfreies Arbeiten

- ▶ Schlanke Bauform - Ideal für enge Arbeitsbereiche

Ausführung	mit Dauermagnet
Material	Chrom-Vanadium-Stahl, 2K-Kunststoff
Beschichtung	verchromt und matt satiniert
Abtrieb	für Außen-6kant nach DIN 3126 / ISO 1173
Größe Abtrieb	6,3 [1/4"]
Griff	2-Komponenten-Kunststoff
Norm	DIN 3126 / ISO 1173

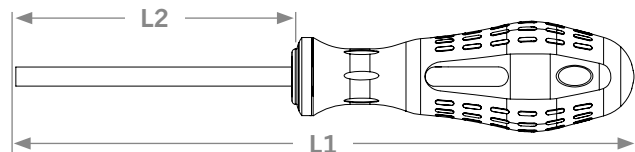

Kunststoffaufhänger

L1	L2	€/Stk.	Art.-Nr.
220 mm	120 mm	12,15	4190-01
183 mm	85 mm	12,76	4191-02

Bit-Schraubendreher mit Schnellspannfutter, kurz, magnetisch 6,3 [1/4"]

Art.-Gruppe 140



- ▶ Mit 2K-Griff für sicheren Halt und ermüdungsfreies Arbeiten
- ▶ Mit Schnellspannfutter für ein feste Arretierung des Bits

- ▶ Mit Dauermagnet – Stahlschrauben haften am Bit

Ausführung	magnetisch, mit Schnellspannfutter, kurz
Material	Chrom-Vanadium-Stahl, 2K-Kunststoff
Beschichtung	verchromt und matt satiniert
Abtrieb	für Außen-6kant nach DIN 3126 / ISO 1173
Größe Abtrieb	6,3 [1/4"]
Griff	2-Komponenten-Kunststoff
Norm	DIN 3126 / ISO 1173

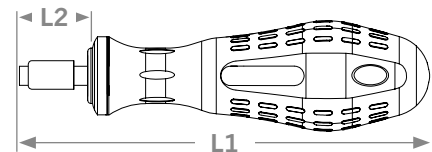

Kunststoffaufhänger

L1	L2	€/Stk.	Art.-Nr.
125 mm	25 mm	12,86	4190-03

Quergriff-Bit-Schraubendreher, magnetisch 6,3 [1/4"]

Art.-Gruppe 140



- ▶ Quergriff-Schraubendreher zur Übertragung besonders hoher Anzieh- und Lösemomente
- ▶ Mit 2K-Griff für sicheren Halt und ermüdungsfreies Arbeiten
- ▶ Schlanke Bauform – ideal für enge Arbeitsbereiche
- ▶ Ergonomischer 2-Komponenten-Quergriff ermöglicht angenehmes Arbeiten bei hohem Kraftaufwand

Ausführung	mit Dauermagnet
Material	Chrom-Vanadium-Stahl, 2K-Kunststoff
Beschichtung	verchromt und matt satiniert
Abtrieb	für Außen-6kant nach DIN 3126 / ISO 1173
Größe Abtrieb	6,3 [1/4"]
Griff	2-Komponenten-Kunststoff
Norm	DIN 3126 / ISO 1173

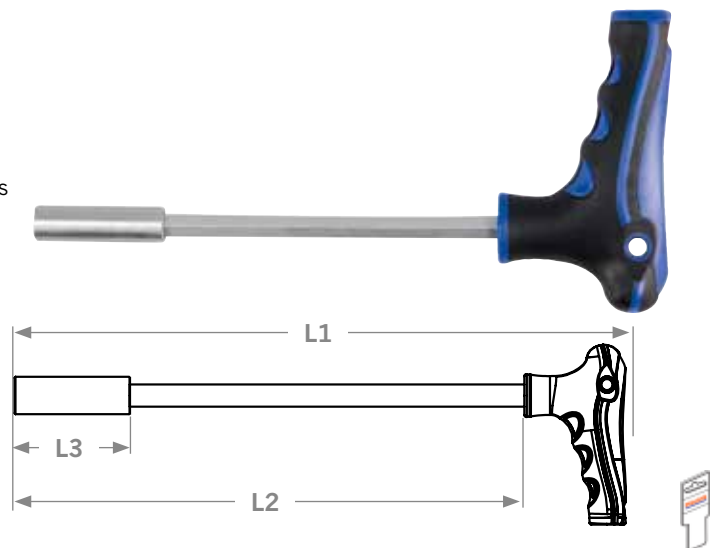

Kunststoffaufhänger

L1	L2	L3	€/Stk.	Art.-Nr.
170 mm	125 mm	35 mm	11,90	4190-04

Stubby-Ratschenschraubendreher, magnetisch 6,3 [1/4"] inkl. 7 Bits



Art.-Gruppe 131



- ▶ Schnelles und effizientes Arbeiten durch Ratschenfunktion
- ▶ Ratschenfunktion rechts/links umschaltbar
- ▶ Handlich und kompakt

- ▶ Bit-Magazin mit 6 Bits im Griff integriert + 1 Bit im Bit-Halter
- ▶ Robuste, langlebige Qualität
- ▶ Mit Dauermagnet – Stahlschrauben haften am Bit

Ausführung	Mit Ratschenfunktion
Material	Chrom-Vanadium-Stahl, 2K-Kunststoff
Beschichtung	verchromt und matt satiniert
Abtrieb	für Außen-6kant nach DIN 3126 / ISO 1173
Größe Abtrieb	6,3 [1/4"]
Griff	2-Komponenten-Kunststoff
Norm	DIN 3126 / ISO 1173

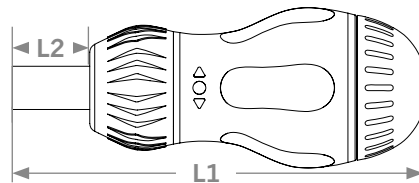

25 mm

1	● Schlitz	5,5 mm	2	⊕ TX	T20 - 25
2	⊕ PH	PH 1 - 2	1	Stubby-Ratschenschraubendreher	
2	⊕ PZ	PZ 1 - 2			

Ohne Verpackung

Beschreibung	L1	L2	€/Stk.	Art.-Nr.
Ratschenschraubendreher inkl. 7 Bits	120 mm	25 mm	11,95	4193
Display 12x Ratschenschraubendreher 4193			139,80	419312

Ratschenschraubendreher, magnetisch 6,3 [1/4"]



Art.-Gruppe 140



- ▶ Schnelles und effizientes Arbeiten durch Ratschenfunktion
- ▶ Ratschenfunktion rechts/links umschaltbar
- ▶ Ergonomischer 2-Komponenten-Griff ermöglicht angenehmes Arbeiten bei hohem Kraftaufwand

- ▶ Schlanke Bauform – ideal für enge Arbeitsbereiche
- ▶ Mit Dauermagnet – Stahlschrauben haften am Bit

Ausführung	Mit Ratschenfunktion
Material	Chrom-Vanadium-Stahl, 2K-Kunststoff
Beschichtung	verchromt und matt satiniert
Abtrieb	für Außen-6kant nach DIN 3126 / ISO 1173
Größe Abtrieb	6,3 [1/4"]
Griff	2-Komponenten-Kunststoff
Norm	DIN 3126 / ISO 1173

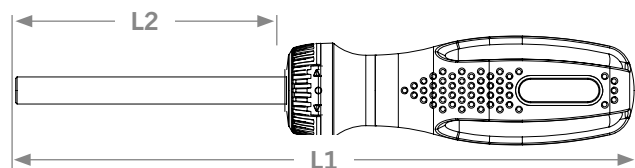

Ohne Verpackung

Beschreibung	L1	L2	€/Stk.	Art.-Nr.
Ratschenschraubendreher	228 mm	100 mm	24,10	4194
Display 12x Ratschenschraubendreher 4194			262,00	419412

Ratschenschraubendreher, magnetisch 6,3 [1/4"] inkl. 10 Color-Ring Bits

Art.-Gruppe 132



- ▶ Schnelles und effizientes Arbeiten durch Ratschenfunktion
- ▶ Ratschenfunktion rechts/links umschaltbar
- ▶ Inkl. Bitfach mit 10 Color-Ring Schraubendreher-Einsätzen

- ▶ Ergonomischer 2-Komponenten-Griff ermöglicht angenehmes Arbeiten bei hohem Kraftaufwand
- ▶ Schlanke Bauform – ideal für enge Arbeitsbereiche
- ▶ Mit Dauermagnet – Stahlschrauben haften am Bit

Ausführung	Mit Ratschenfunktion
Material	Chrom-Vanadium-Stahl
Beschichtung	verchromt und matt satiniert
Größe Abtrieb	6,3 [1/4"]
Abtrieb	für Außen-6kant nach DIN 3126 / ISO 1173
Griff	2-Komponenten-Kunststoff
Norm	DIN 3126 / ISO 1173

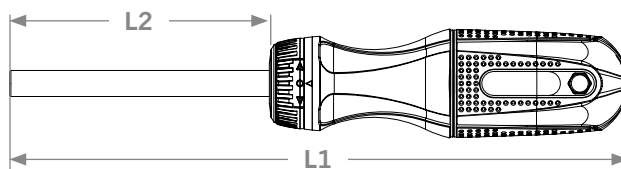

25 mm

2		Schlitz (rot)	4 - 5 mm	2		TX (gelb)	T20 - 25
2		PH (dunkelrot)	PH 1 - 2	2		Innen-6kant (orange)	3 - 5 mm
2		PZ (blau)	PZ 1 - 2	1		Ratschenschraubendreher	

Beschreibung	L1	L2	€/Stk.	Art.-Nr.
Ratschenschraubendreher inkl. 10 Color-Bits	237 mm	100 mm	37,50	4192
Display 12x Ratschenschraubendreher 4192			432,00	419212

Quergriff-Schraubendreher für Innen-6kant-Schrauben mit Kugelkopf

Art.-Gruppe 140



- ▶ Quergriff-Schraubendreher zur Übertragung besonders hoher Anzieh- und Lösemomente
- ▶ Sicheres und ermüdungsfreies Arbeiten durch ergonomischen 2-Komponentengriff
- ▶ Kurzer Schenkel zur Übertragung extrem hoher Drehmomente durch die Hebelwirkung des langen Schenkels
- ▶ Mit Kugelkopf – Verschraubung auch bei schrägem Ansetzen möglich

Material Chrom-Vanadium-Stahl, 2K-Kunststoff
Beschichtung verchromt und matt satiniert
Abtrieb für Innen-6kant-Schrauben
Griff Quergriff, 2-Komponenten-Kunststoff

Kunststoffaufhänger

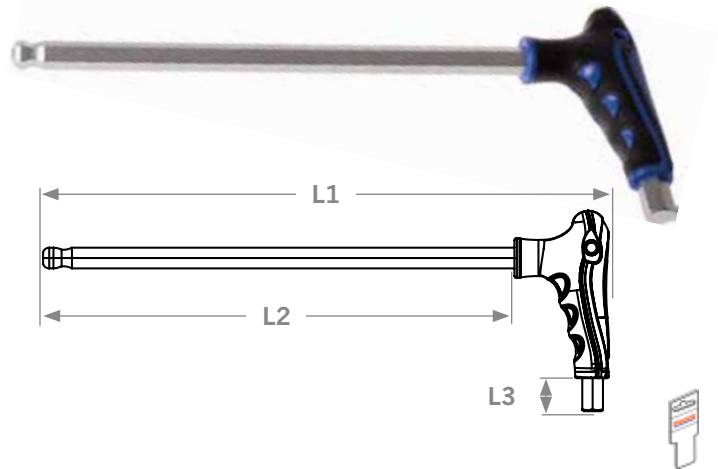

Größe	L1	L2	L3	€/Stk.	Art.-Nr.
2 mm	133 mm	100 mm	10 mm	6,08	4170-2
2.5 mm	133 mm	100 mm	10 mm	6,22	4170-25
3 mm	133 mm	100 mm	10 mm	6,49	4170-3
4 mm	187 mm	150 mm	11 mm	7,54	4170-4
5 mm	187 mm	150 mm	12 mm	7,54	4170-5
6 mm	246 mm	200 mm	12 mm	9,46	4170-6
8 mm	246 mm	200 mm	14 mm	11,20	4170-8
10 mm	246 mm	200 mm	16 mm	13,80	4170-10

Sets

Art.-Gruppe 140



4170

Faltkarton

Bestückung	Teile	€/Stk.	Art.-Nr.
2 - 2,5 - 3 - 4 - 5 - 6 - 8 - 10 mm inklusive Metallhalter zum Stellen und Hängen	8	70,70	4170

Quergriff-Schraubendreher für Innen-TX-Schrauben

Art.-Gruppe 140



- ▶ Quergriff-Schraubendreher zur Übertragung besonders großer Anzieh- und Lösemomente
- ▶ Sicheres und ermüdungsfreies Arbeiten durch ergonomischen 2-Komponentengriff
- ▶ Kurzer Schenkel zur Übertragung extrem hoher Drehmomente durch die Hebelwirkung des langen Schenkels

Material	Chrom-Vanadium-Stahl
Beschichtung	verchromt und matt satiniert
Abtrieb	für Innen-TX-Schrauben
Griff	Quergriff, 2K-Kunststoff

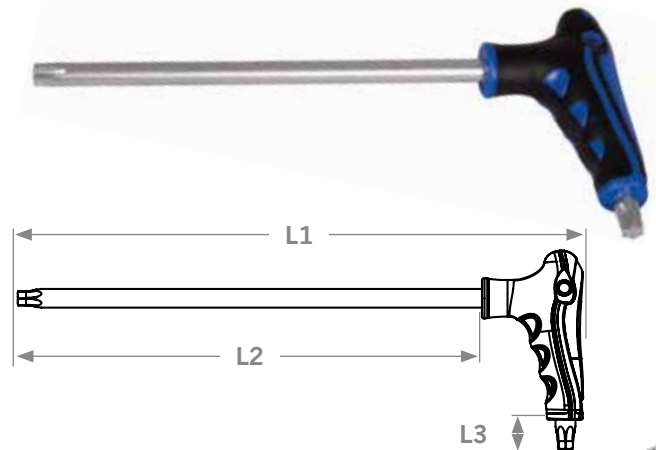

Kunststoffaufhänger

Größe	L1	L2	L3	€/Stk.	Art.-Nr.
T10	133 mm	100 mm	10 mm	7,97	4180-10
T15	133 mm	100 mm	10 mm	7,97	4180-15
T20	138 mm	100 mm	11 mm	8,36	4180-20
T25	138 mm	100 mm	12 mm	8,91	4180-25
T27	138 mm	100 mm	12 mm	9,58	4180-27
T30	196 mm	150 mm	12 mm	10,52	4180-30
T40	196 mm	150 mm	14 mm	11,32	4180-40
T45	196 mm	150 mm	14 mm	12,15	4180-45
T50	196 mm	150 mm	16 mm	12,80	4180-50

Sets

Art.-Gruppe 140



4180

Faltkarton

Bestückung	Teile	€/Stk.	Art.-Nr.
T10 - 15 - 20 - 25 - 27 - 30 - 40 - 45 - 50 inklusive Metallhalter zum Stellen und Hängen	9	77,50	4180

Quergriff-Schraubendreher für Außen-6kant-Schrauben mit Schlüsselhilfe

Art.-Gruppe 140



- ▶ Quergriff-Schraubendreher zur Übertragung besonders hoher Anzieh- und Lösemomente
- ▶ Sicheres und ermüdungsfreies Arbeiten durch ergonomischen 2-Komponentengriff
- ▶ Mit Sechskant-Steckschlüssel-Aufnahme zur Verschraubung von Sechskant-Schrauben und Muttern
- ▶ Schlüsselhilfe erleichtert das Lösen festsitzender Schrauben und Muttern

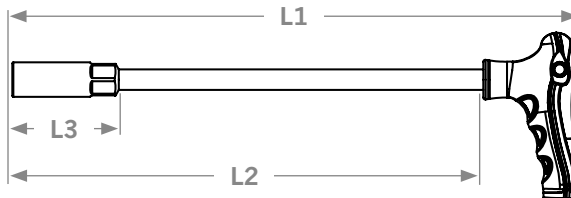

Material	Chrom-Vanadium-Stahl, 2K-Kunststoff
Beschichtung	verchromt und matt satiniert
Abtrieb	für Außen-6kant Schrauben
Griff	Quergriff, 2-Komponenten-Kunststoff

Kunststoffaufhänger



Größe	L1	L2	L3	€/Stk.	Art.-Nr.
6 mm	260 mm	225 mm	48 mm	10,32	4190-06
7 mm	260 mm	225 mm	48 mm	10,77	4190-07
8 mm	260 mm	225 mm	48 mm	11,15	4190-08
10 mm	280 mm	235 mm	48 mm	12,64	4190-10
11 mm	280 mm	235 mm	48 mm	13,14	4190-11
12 mm	280 mm	235 mm	48 mm	13,47	4190-12
13 mm	280 mm	235 mm	48 mm	13,80	4190-13
14 mm	280 mm	235 mm	45 mm	14,24	4190-14

Sets

Art.-Gruppe 140



4190



Faltkarton

Bestückung	Teile	€/Stk.	Art.-Nr.
6 - 7 - 8 - 10 - 11 - 12 - 13 - 14 mm inklusive Metallhalter zum Stellen und Hängen	8	95,20	4190

Winkelstiftschlüssel BLUE für Innen-6kant-Schrauben mit Kugelkopf extra lange Form

Art.-Gruppe 141



- ▶ Lange Ausführung – ideal an schwer zugänglichen Stellen
- ▶ Im Kugelkopf integrierter Magnet (ab 3mm) – Schrauben aus Stahl haften am Schlüssel
- ▶ Kurzer Schenkel zur Übertragung extrem hoher Drehmomente durch die Hebelwirkung des langen Schenkels
- ▶ Hergestellt aus hochwertigem S2-Stahl – geringe Abnutzung, hohe Festigkeit bei gleichzeitiger Flexibilität
- ▶ Mit Kugelkopf – Verschraubung auch bei schrägem Ansetzen möglich
- ▶ Gelaserte Schlüsselgröße gut und lange sichtbar
- ▶ Hochwertige Optik durch blaue Schlüsselbeschichtung
- ▶ Rutsch- und kratzfest Oberfläche für bessere Griffbarkeit

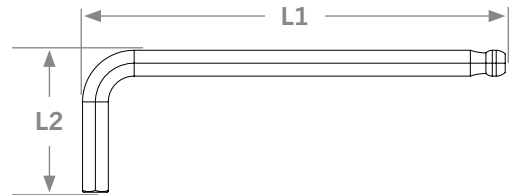

Ausführung	extra lang, mit Kugelkopf
Material	S2-Stahl
Beschichtung	verchromt und matt satiniert, blau beschichtet
Abtrieb	für Innen-6kant-Schrauben
Norm	DIN ISO 2936

Kunststoffaufhänger

Größe	L1	L2	€/Stk.	Art.-Nr.
1,5 mm	90 mm	14 mm	1,68	3613-015
2 mm	100 mm	16 mm	1,98	3613-020
2,5 mm	112 mm	18 mm	2,04	3613-025
3 mm	126 mm	20 mm	2,38	3613-030
4 mm	140 mm	25 mm	2,60	3613-040
5 mm	160 mm	28 mm	2,96	3613-050
5,5 mm	177 mm	35 mm	3,19	3613-055
6 mm	180 mm	32 mm	3,65	3613-060

Größe	L1	L2	€/Stk.	Art.-Nr.
7 mm	190 mm	34 mm	4,53	3613-070
8 mm	200 mm	36 mm	4,64	3613-080
10 mm	224 mm	40 mm	5,91	3613-100
12 mm	250 mm	45 mm	11,28	3613-120
14 mm	280 mm	56 mm	17,23	3613-140
17 mm	320 mm	63 mm	23,95	3613-170
19 mm	360 mm	70 mm	34,68	3613-190

Winkelstiftschlüssel für Innen-6kant-Schrauben kurze Form

Art.-Gruppe 141



- ▶ Kurze Ausführung – ideal bei Arbeiten auf engstem Raum
- ▶ Stabil und verschleißarm aufgrund durchgehend gehärtetem Chrom-Vanadium-Stahl

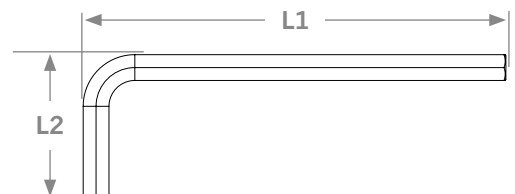

Ausführung	kurz
Material	Chrom-Vanadium-Stahl
Beschichtung	verchromt und matt satiniert
Abtrieb	für Innen-6kant-Schrauben
Norm	DIN ISO 2936

Ohne Verpackung

Größe	L1	L2	€/Stk.	Art.-Nr.
1,5 mm	45 mm	14 mm	0,42	3601-1.5
2 mm	50 mm	16 mm	0,51	3601-2
2,5 mm	56 mm	18 mm	0,47	3601-2.5
3 mm	63 mm	20 mm	0,73	3601-3
4 mm	70 mm	25 mm	0,91	3601-4
5 mm	80 mm	28 mm	1,07	3601-5
5,5 mm	90 mm	35 mm	1,22	3601-5.5
6 mm	90 mm	32 mm	1,54	3601-6

Größe	L1	L2	€/Stk.	Art.-Nr.
7 mm	95 mm	34 mm	2,12	3601-7
8 mm	100 mm	36 mm	2,33	3601-8
10 mm	112 mm	40 mm	2,72	3601-10
12 mm	125 mm	45 mm	4,90	3601-12
14 mm	140 mm	56 mm	6,62	3601-14
17 mm	160 mm	63 mm	10,48	3601-17
19 mm	180 mm	70 mm	14,92	3601-19

Winkelstiftschlüssel für Innen-6kant-Schrauben mit Kugelkopf extra lange Form

Art-Gruppe 141



- ▶ Lange Ausführung – ideal an schwer zugänglichen Stellen
- ▶ Kurzer Schenkel zur Übertragung extrem hoher Drehmomente durch die Hebelwirkung des langen Schenkels
- ▶ Mit Kugelkopf – Verschraubung auch bei schrägem Ansetzen möglich
- ▶ Stabil und verschleißarm aufgrund durchgehend gehärtetem Chrom-Vanadium-Stahl

Ausführung	extra lang, mit Kugelkopf
Material	Chrom-Vanadium-Stahl
Beschichtung	verchromt und matt satiniert
Abtrieb	für Innen-6kant-Schrauben
Norm	DIN ISO 2936

Ohne Verpackung

Größe	L1	L2	€/Stk.	Art.-Nr.
1,5 mm	90 mm	14 mm	1,48	3602-1.5
2 mm	100 mm	16 mm	1,79	3602-2
2,5 mm	112 mm	18 mm	1,54	3602-2.5
3 mm	126 mm	20 mm	1,98	3602-3
4 mm	140 mm	25 mm	2,28	3602-4
5 mm	160 mm	28 mm	2,58	3602-5
5,5 mm	177 mm	35 mm	2,76	3602-5.5

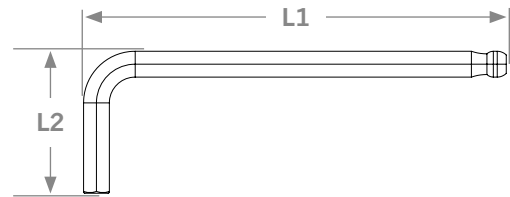

Größe	L1	L2	€/Stk.	Art.-Nr.
6 mm	180 mm	32 mm	3,20	3602-6
7 mm	190 mm	34 mm	3,95	3602-7
8 mm	200 mm	36 mm	4,08	3602-8
10 mm	224 mm	40 mm	5,17	3602-10
12 mm	250 mm	45 mm	9,89	3602-12
14 mm	280 mm	56 mm	15,07	3602-14
17 mm	320 mm	63 mm	20,90	3602-17

Winkelstiftschlüssel für Innen-TX-Schrauben extra lange Form

Art-Gruppe 141



- ▶ Lange Ausführung – ideal an schwer zugänglichen Stellen
- ▶ Kurzer Schenkel zur Übertragung extrem hoher Drehmomente durch die Hebelwirkung des langen Schenkels
- ▶ Stabil und verschleißarm aufgrund durchgehend gehärtetem Chrom-Vanadium-Stahl

Ausführung	extra lang
Material	Chrom-Vanadium-Stahl
Beschichtung	verchromt und matt satiniert
Abtrieb	für Innen-TX-Schrauben

Lose nicht hängbar

Größe	L1	L2	€/Stk.	Art.-Nr.
T10	90 mm	14 mm	2,15	3607-10
T15	100 mm	16 mm	2,32	3607-15
T20	112 mm	18 mm	2,45	3607-20
T25	126 mm	20 mm	2,86	3607-25
T27	140 mm	25 mm	3,30	3607-27

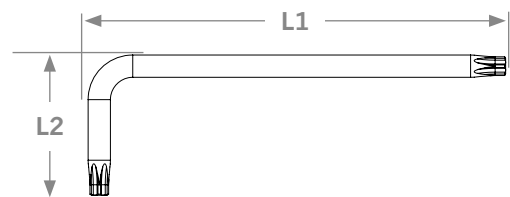

Größe	L1	L2	€/Stk.	Art.-Nr.
T30	160 mm	28 mm	3,44	3607-30
T40	180 mm	32 mm	4,04	3607-40
T45	200 mm	36 mm	4,44	3607-45
T50	224 mm	40 mm	5,70	3607-50

Winkelstiftschlüssel-Satz BLUE für Innen-6kant-Schrauben mit Kugelkopf extra lange Form

Art-Gruppe 141



- ▶ 9-teiliger Winkelstiftschlüssel-Satz für metrische Innen-6kant-Schrauben im praktischen Klapphalter
- ▶ Lange Ausführung – ideal an schwer zugänglichen Stellen
- ▶ Kurzer Schenkel zur Übertragung extrem hoher Drehmomente durch die Hebelwirkung des langen Schenkels
- ▶ Hergestellt aus hochwertigem S2-Stahl
- ▶ Geringe Abnutzung, hohe Festigkeit bei gleichzeitiger Flexibilität durch S2-Stahl
- ▶ Mit Kugelkopf – Verschraubung auch bei schrägem Ansetzen möglich
- ▶ Im Kugelkopf integrierter Magnet (ab 3mm) – Schrauben aus Stahl haften am Schlüssel
- ▶ Gelaserte Schlüsselgröße gut und lange sichtbar
- ▶ Hochwertige Optik durch blaue Schlüsselbeschichtung
- ▶ Rutsch- und kratzfest Oberfläche für bessere Griffigkeit

Ausführung	extra lang, mit Kugelkopf
Material	S2-Stahl
Beschichtung	verchromt und matt satiniert, blau beschichtet
Abtrieb	für Innen-6kant-Schrauben
Norm	DIN ISO 2936

Blister-Verpackung



Größe	Teile	€/VE	Art-Nr.
1,5 - 2 - 2,5 - 3 - 4 - 5 - 6 - 8 - 10 mm	9	31,30	3613

Winkelstiftschlüssel-Satz für Innen-6kant-Schrauben mit Multifunktionsgriff und TURBALL®-Kugelkopf extra lange Form

Art-Gruppe 141



- ▶ 9-teiliger Winkelstiftschlüssel-Satz für metrische Innen-6kant-Schrauben im praktischen Klapphalter
- ▶ Inklusive Multifunktionsgriff - ermöglicht Einsatz als T- oder Quergriff und erleichtert damit die Verschraubung
- ▶ TURBALL®-Kugelkopf – Optimierte Kraftübertragung bei geradem Ansetzen gegenüber Standard-Kugelkopf
- ▶ Mit Kugelkopf – Verschraubung auch bei schrägem Ansetzen möglich
- ▶ Im Kugelkopf integrierter Magnet (ab 3mm) – Schrauben aus Stahl haften am Schlüssel
- ▶ Lange Ausführung – ideal an schwer zugänglichen Stellen
- ▶ Kurzer Schenkel zur Übertragung extrem hoher Drehmomente durch die Hebelwirkung des langen Schenkels
- ▶ Hergestellt aus hochwertigem S2-Stahl
- ▶ Geringe Abnutzung, hohe Festigkeit bei gleichzeitiger Flexibilität durch S2-Stahl

Ausführung	extra lang, mit Multifunktionsgriff und TURBALL®-Kugelkopf
Material	S2-Stahl
Beschichtung	verchromt und matt satiniert
Abtrieb	für Innen-6kant-Schrauben
Norm	DIN ISO 2936

Blister-Verpackung

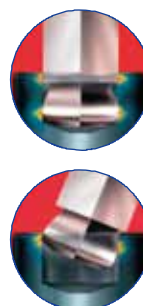

Größe	Teile	€/VE	Art-Nr.
1,5 - 2 - 2,5 - 3 - 4 - 5 - 6 - 8 - 10 mm	9	33,70	3617

Winkelstiftschlüssel-Satz für Innen-6kant-Schrauben kurze Form

9
TEILE

Art-Gruppe 141

- ▶ 9-teiliger Winkelstiftschlüssel-Satz für metrische Innen-6kant-Schrauben im praktischen Klapphalter
- ▶ Kurze Ausführung – ideal bei Arbeiten auf engstem Raum
- ▶ Stabil und verschleißarm aufgrund durchgehend gehärtetem Chrom-Vanadium-Stahl

Material	Chrom-Vanadium-Stahl
Beschichtung	verchromt und matt satiniert
Abtrieb	für Innen-6kant-Schrauben
Norm	DIN ISO 2936

Blister-Verpackung

Größe

1,5 - 2 - 2,5 - 3 - 4 - 5 - 6 - 8 - 10 mm

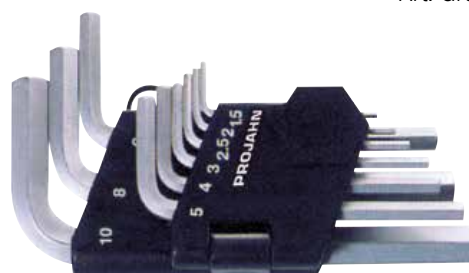

Größe	Teile	€/VE	Art.-Nr.
1,5 - 2 - 2,5 - 3 - 4 - 5 - 6 - 8 - 10 mm	9	13,10	3601

Winkelstiftschlüssel-Satz für Innen-6kant-Schrauben kurze Form

8
TEILE

Art-Gruppe 141

- ▶ 8-teiliger Winkelstiftschlüssel-Satz für metrische Innen-6kant-Schrauben im platzsparenden Metall-Klapphalter
- ▶ Kurze Ausführung – ideal bei Arbeiten auf engstem Raum
- ▶ Stabil und verschleißarm aufgrund durchgehend gehärtetem Chrom-Vanadium-Stahl
- ▶ Metall-Klapphalter ideal zur Vergrößerung der Hebelwirkung nutzbar

Material	Chrom-Vanadium-Stahl
Beschichtung	verchromt und matt satiniert
Abtrieb	für Innen-6kant-Schrauben
Norm	DIN ISO 2936

Blister-Verpackung

Größe

2,5 - 3 - 4 - 5 - 6 - 7 - 8 - 10 mm



Größe	Teile	€/VE	Art.-Nr.
2,5 - 3 - 4 - 5 - 6 - 7 - 8 - 10 mm	8	14,95	3619

Winkelstiftschlüssel-Satz für Innen-6kant-Schrauben extra lange Form

9
TEILE

Art-Gruppe 141

- ▶ 9-teiliger Winkelstiftschlüssel-Satz für metrische Innen-6kant-Schrauben im praktischen Klapphalter
- ▶ Lange Ausführung – ideal an schwer zugänglichen Stellen
- ▶ Kurzer Schenkel zur Übertragung extrem hoher Drehmomente durch die Hebelwirkung des langen Schenkels
- ▶ Mit Kugelkopf – Verschraubung auch bei schrägem Ansetzen möglich
- ▶ Stabil und verschleißarm aufgrund durchgehend gehärtetem Chrom-Vanadium-Stahl

Ausführung	extra lang, mit Kugelkopf
Material	Chrom-Vanadium-Stahl
Beschichtung	verchromt und matt satiniert
Abtrieb	für Innen-6kant-Schrauben
Norm	DIN ISO 2936

Blister-Verpackung

Größe

1,5 - 2 - 2,5 - 3 - 4 - 5 - 6 - 8 - 10 mm



Größe	Teile	€/VE	Art.-Nr.
1,5 - 2 - 2,5 - 3 - 4 - 5 - 6 - 8 - 10 mm	9	27,50	3602

Winkelstiftschlüssel-Satz im Drehgriff-Halter für Innen-6kant-Schrauben extra lange Form

Art-Gruppe 141



- ▶ 8-teiliger Winkelstiftschlüssel-Satz für metrische Innen-6kant-Schrauben im praktischen Drehgriffhalter
- ▶ Drehgriffhalter ermöglicht Einsatz als T-Griff-Schraubendreher
- ▶ Lange Ausführung – ideal an schwer zugänglichen Stellen
- ▶ Kurzer Schenkel zur Übertragung extrem hoher Drehmomente durch die Hebelwirkung des langen Schenkels
- ▶ Mit Kugelkopf – Verschraubung auch bei schrägem Ansetzen möglich
- ▶ Stabil und verschleißarm aufgrund durchgehend gehärtetem Chrom-Vanadium-Stahl

Ausführung	extra lang, mit Kugelkopf
Material	Chrom-Vanadium-Stahl
Beschichtung	verchromt und matt satiniert
Abtrieb	für Innen-6kant-Schrauben
Norm	DIN ISO 2936

Blister-Verpackung

Größe
2 - 2,5 - 3 - 4 - 5 - 6 - 8 - 10 mm

Größe	Teile	€/VE	Art.-Nr.
2 - 2,5 - 3 - 4 - 5 - 6 - 8 - 10 mm	8	31,20	3604

Winkelstiftschlüssel-Satz für Innen-6kant-Schrauben zöllig extra lange Form

Art-Gruppe 141



- ▶ 9-teiliger Winkelstiftschlüssel-Satz für zöllige Innen-6kant-Schrauben im praktischen Klapphalter
- ▶ Lange Ausführung – ideal an schwer zugänglichen Stellen
- ▶ Kurzer Schenkel zur Übertragung extrem hoher Drehmomente durch die Hebelwirkung des langen Schenkels
- ▶ Mit Kugelkopf – Verschraubung auch bei schrägem Ansetzen möglich
- ▶ Stabil und verschleißarm aufgrund durchgehend gehärtetem Chrom-Vanadium-Stahl

Ausführung	extra lang, mit Kugelkopf
Material	Chrom-Vanadium-Stahl
Beschichtung	verchromt und matt satiniert
Abtrieb	für zöllige Innen-6kant Schrauben
Norm	DIN ISO 2936

Blister-Verpackung

Größe
1/16" - 5/64" - 3/32" - 1/8" - 5/32" - 3/16" - 1/4" - 5/16" - 3/8"

Größe	Teile	€/VE	Art.-Nr.
1/16" - 5/64" - 3/32" - 1/8" - 5/32" - 3/16" - 1/4" - 5/16" - 3/8"	9	27,50	3603

Winkelstiftschlüssel-Satz für Innen-TX-Schrauben extra lange Form

Art-Gruppe 141



- ▶ 9-teiliger Winkelstiftschlüssel-Satz Innen-TX-Schrauben im praktischen Klapphalter
- ▶ Lange Ausführung – ideal an schwer zugänglichen Stellen
- ▶ Kurzer Schenkel zur Übertragung extrem hoher Drehmomente durch die Hebelwirkung des langen Schenkels
- ▶ Stabil und verschleißarm aufgrund durchgehend gehärtetem Chrom-Vanadium-Stahl

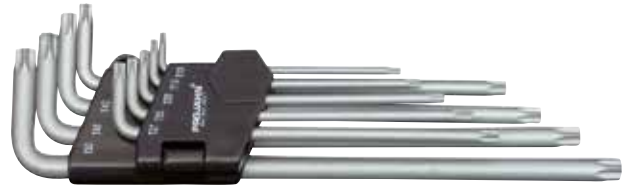

Ausführung	extra lang
Material	Chrom-Vanadium-Stahl
Beschichtung	verchromt und matt satiniert
Abtrieb	für Innen-TX-Schrauben

Blister-Verpackung

Größe	Teile	€/VE	Art.-Nr.
T10 - 15 - 20 - 25 - 27 - 30 - 40 - 45 - 50	9	33,00	3607



ZANGEN



Kraft-Kombizange

Art.-Gruppe 155

- ▶ Kraft-Kombinationszange in amerikanischer Form
- ▶ Asymmetrische Greifflächen für besseren Halt am Werkstück
- ▶ Für Halte-, Greif-, Biege- und Schneidarbeiten
- ▶ Greifzonen für Flach- und Rundmaterial
- ▶ Griffe mit ergonomisch geformten Mehrkomponenten-Hüllen für handschonendes Arbeiten
- ▶ Integrierter Ringschlüssel für diverse Schraubarbeiten
- ▶ Kraftgewerbe mit optimaler Hebelübersetzung für einfaches und ermüdungsarmes Arbeiten
- ▶ Mit Nagel- & Drathalter
- ▶ Zusätzlich induktiv gehärtete Schneiden erweitern Einsatzbereich und verlängern Lebensdauer
- ▶ Seitenschneider zum Schneiden von harten und weichen Drähten



Material Werkzeugstahl, geschmiedet, ölgehärtet
Beschichtung verchromt und matt satiniert

Griff 2-Komponenten-Kunststoff
Norm DIN ISO 5746

Ohne Verpackung

Länge	€/Stk.	Art.-Nr.
165 mm	26,60	4601-165

Länge	€/Stk.	Art.-Nr.
180 mm	26,60	4601-180

Telefon-/Radio-/Flachrundzange

Art.-Gruppe 155

- ▶ Für Halte-, Greif-, Biege- und Schneidarbeiten
- ▶ Aus Werkzeugstahl, geschmiedet, ölgehärtet
- ▶ Seitenschneider zum Schneiden von harten und weichen Drähten
- ▶ Integrierter Ringschlüssel für diverse Schraubarbeiten
- ▶ Zusätzlich induktiv gehärtete Schneiden erweitern Einsatzbereich und verlängern Lebensdauer
- ▶ Gezahnte Greifflächen zum festen Halt von Werkstücken etc.
- ▶ Griffe mit ergonomisch geformten Mehrkomponenten-Hüllen für handschonendes Arbeiten
- ▶ Mit langen, flach-runden Backen – ideal für enge Arbeitsbereiche



Material Werkzeugstahl, geschmiedet, ölgehärtet
Beschichtung verchromt und matt satiniert

Griff 2-Komponenten-Kunststoff
Norm DIN ISO 5745

Ohne Verpackung

Länge	Beschreibung	€/Stk.	Art.-Nr.
170 mm	Gerade	30,25	4605-170
205 mm	Gerade	34,80	4605-200

Länge	Beschreibung	€/Stk.	Art.-Nr.
205 mm	45° gebogen	38,50	4606-200

Abisolierzange

Art.-Gruppe 155

- ▶ Zum Abisolieren von ein-, mehr- und feindrahtigen Leitern mit Standardisolation
- ▶ Mit V-förmiger Schneide für Drähte und Litzen bis max. Ø 5 mm bzw. 10 mm² Leiterquerschnitt
- ▶ Mit Stellschraube zum einfachen Einstellen auf den gewünschten Draht- oder Litzendurchmesser
- ▶ Aus Werkzeugstahl, geschmiedet, ölgehärtet
- ▶ Griffe mit ergonomisch geformten Mehrkomponenten-Hüllen für handschonendes Arbeiten
- ▶ Mit Öffnungsfeder zum automatischen Öffnen der Schneiden



Material Werkzeugstahl, geschmiedet, ölgehärtet
Beschichtung verchromt und matt satiniert
Griff 2-Komponenten-Kunststoff

Ohne Verpackung

Länge	€/Stk.	Art.-Nr.
160 mm	33,75	4607-160

Seitenschneider

- ▶ Seitenschneider zum Schneiden von harten und weichen Drähten
- ▶ Aus Spezial-Werkzeugstahl, geschmiedet, ölgehärtet
- ▶ Präzisionsschneiden für feinste Drähte
- ▶ Griffe mit ergonomisch geformten Mehrkomponenten-Hüllen für handschonendes Arbeiten
- ▶ Kraftgewerbe mit optimaler Hebelübersetzung für einfaches und ermüdungsarmes Arbeiten
- ▶ Zusätzlich induktiv gehärtete Schneiden erweitern Einsatzbereich und verlängern Lebensdauer
- ▶ Schneidenhärte ca. 62 HRC

Art.-Gruppe 155



Material | Werkzeugstahl, geschmiedet, ölgehärtet
Beschichtung | verchromt und matt satiniert

Griff | 2-Komponenten-Kunststoff
Norm | DIN ISO 5749

Ohne Verpackung

Länge	€/Stk.	Art.-Nr.
145 mm	31,25	4603-145

Länge	€/Stk.	Art.-Nr.
160 mm	31,25	4603-160

Kraft-Seitenschneider

- ▶ Kraft-Seitenschneider für härteste Anwendungen
- ▶ Aus Spezial-Werkzeugstahl, geschmiedet, ölgehärtet
- ▶ Präzisionsschneiden für Pianodraht (D2-Qualität)
- ▶ Griffe mit ergonomisch geformten Mehrkomponenten-Hüllen für handschonendes Arbeiten
- ▶ Kraftgewerbe mit optimaler Hebelübersetzung für einfaches und ermüdungsarmes Arbeiten
- ▶ Zusätzlich induktiv gehärtete Schneiden erweitern Einsatzbereich und verlängern Lebensdauer

Art.-Gruppe 155



Material | Werkzeugstahl, geschmiedet, ölgehärtet
Beschichtung | verchromt und matt satiniert

Griff | 2-Komponenten-Kunststoff
Norm | DIN ISO 5749

Ohne Verpackung

Länge	€/Stk.	Art.-Nr.
180 mm	41,50	4602-180

Hebel Kraft-Seitenschneider

- ▶ Enorme Schneidleistung, bis zu 50% Kräftersparnis im Vergleich zu herkömmlichen Kraft-Seitenschneidern
- ▶ Präzisionsschneiden für Pianodraht (D2-Qualität), Bolzen, Nägel, Nieten, harte Drähte und ähnliche Werkstoffe
- ▶ Aus Spezial-Werkzeugstahl, geschmiedet, ölgehärtet
- ▶ Griffe mit ergonomisch geformten Mehrkomponenten-Hüllen für handschonendes Arbeiten
- ▶ Kraftgewerbe mit optimaler Hebelübersetzung für einfaches und ermüdungsarmes Arbeiten
- ▶ Zusätzlich induktiv gehärtete Schneiden erweitern Einsatzbereich und verlängern Lebensdauer
- ▶ Schneidenhärte ca. 62 HRC

Art.-Gruppe 155



Material | Werkzeugstahl, geschmiedet, ölgehärtet
Beschichtung | verchromt und matt satiniert

Griff | 2-Komponenten-Kunststoff
Norm | DIN ISO 5749

Ohne Verpackung

Länge	€/Stk.	Art.-Nr.
180 mm	47,35	4604-180



Wasserpumpenzange mit Rasterverstellung

Art.-Gruppe 155

- ▶ Die unverwüstliche Wasserpumpenzange mit durchgestecktem Sicherheitsgelenk für höchste Beanspruchung
- ▶ Durchgestecktes Gelenk mit breiten Führungsflächen
- ▶ Ergonomische Griffstellung und -form für optimale Kraftübertragung
- ▶ Optimale Maulgeometrie mit selbstklemmender Verzahnung für sicheres Greifen
- ▶ Greifbacken doppelt verzahnt
- ▶ Greifkapazität 40% über DIN ISO durch bogenförmige Rasterverstellung
- ▶ Schmale, rutschfeste, mit Kunststoff überzogene Griffe
- ▶ Klemmschutz für sicheres Arbeiten verhindert Quetschverletzungen
- ▶ Optimaler Drehpunkt bei geringem Kraftaufwand
- ▶ Zähne zusätzlich induktiv gehärtet für eine lange Standzeit



Material	Chrom-Vanadium-Stahl, geschmiedet, ölgehärtet
Beschichtung	Titanoptik
Griff	Tauchgriff
Norm	DIN ISO 8976

Ohne Verpackung

Länge	Spannweite	€/Stk.	Art.-Nr.
180 mm	40 mm	21,30	4609-175
240 mm	50 mm	21,60	4609-240

Länge	Spannweite	€/Stk.	Art.-Nr.
300 mm	65 mm	38,50	4609-300
400 mm	100 mm	61,00	4609-400

Wasserpumpenzange mit Rasterverstellung

Art.-Gruppe 155

- ▶ Die unverwüstliche Wasserpumpenzange mit durchgestecktem Sicherheitsgelenk für höchste Beanspruchung
- ▶ Durchgestecktes Gelenk mit breiten Führungsflächen
- ▶ Ergonomische Griffstellung und -form für optimale Kraftübertragung
- ▶ Optimale Maulgeometrie mit selbstklemmender Verzahnung für sicheres Greifen
- ▶ Greifbacken doppelt verzahnt
- ▶ Greifkapazität 40% über DIN ISO durch bogenförmige Rasterverstellung
- ▶ Griffe mit ergonomisch geformten Mehrkomponenten-Hüllen für handschonendes Arbeiten
- ▶ Klemmschutz für sicheres Arbeiten verhindert Quetschverletzungen
- ▶ Optimaler Drehpunkt bei geringem Kraftaufwand
- ▶ Zähne zusätzlich induktiv gehärtet für eine lange Standzeit



Material	Chrom-Vanadium-Stahl, geschmiedet, ölgehärtet
Beschichtung	verchromt und matt satiniert
Griff	2-Komponenten-Kunststoff
Norm	DIN ISO 8976

Ohne Verpackung

Länge	Spannweite	€/Stk.	Art.-Nr.
240 mm	50 mm	28,85	4608-250

Wasserpumpenzange mit Druckknopfverstellung

Art.-Gruppe 155

- ▶ Wasserpumpenzange mit Druckknopfverstellung – schnell und passgenau
- ▶ Kompakte, schmale Form für Arbeiten auf engstem Raum und an schwer zugänglichen Stellen
- ▶ CurveGripp-Verstellung mit Feilverzahnung für eine schnelle und sichere Anpassung an das zu greifende Werkstück
- ▶ Greifkapazität 40% über DIN ISO durch bogenförmige Rasterverstellung
- ▶ Schmale, rutschfeste, mit Kunststoff überzogene Griffe
- ▶ Klemmschutz für sicheres Arbeiten verhindert Quetschverletzungen
- ▶ Mit Nagel- & Drathalter und doppelt verzahnten Greifbacken
- ▶ Optimale Maulgeometrie mit selbstklemmender Verzahnung für sicheres Greifen
- ▶ Zähne zusätzlich induktiv gehärtet für eine lange Standzeit
- ▶ Ergonomische Griffstellung und -form für optimale Kraftübertragung



Material	Chrom-Vanadium-Stahl, geschmiedet, ölgehärtet
Beschichtung	Titanoptik
Griff	Tauchgriff
Norm	DIN ISO 8976

Ohne Verpackung

Länge	Spannweite	€/Stk.	Art.-Nr.
250 mm	50 mm	32,20	4517-250

Länge	Spannweite	€/Stk.	Art.-Nr.
300 mm	75 mm	45,95	4517-300

Wasserpumpenzange mit Druckknopfverstellung

Art.-Gruppe 155

- ▶ Wasserpumpenzange mit Druckknopfverstellung – schnell und passgenau
- ▶ Kompakte, schmale Form für Arbeiten auf engstem Raum und an schwer zugänglichen Stellen
- ▶ CurveGripp-Verstellung mit Feilverzahnung für eine schnelle und sichere Anpassung an das zu greifende Werkstück
- ▶ Greifkapazität 40% über DIN ISO durch bogenförmige Rasterverstellung
- ▶ Griffe mit ergonomisch geformten Mehrkomponenten-Hüllen für handschonendes Arbeiten
- ▶ Klemmschutz für sicheres Arbeiten verhindert Quetschverletzungen
- ▶ Mit Nagel- & Drathalter und doppelt verzahnten Greifbacken
- ▶ Optimale Maulgeometrie mit selbstklemmender Verzahnung für sicheres Greifen
- ▶ Zähne zusätzlich induktiv gehärtet für eine lange Standzeit
- ▶ Ergonomische Griffstellung und -form für optimale Kraftübertragung



Material	Chrom-Vanadium-Stahl, geschmiedet, ölgehärtet
Beschichtung	verchromt und matt satiniert
Griff	2-Komponenten-Kunststoff
Norm	DIN ISO 8976

Ohne Verpackung

Länge	Spannweite	€/Stk.	Art.-Nr.
250 mm	50 mm	40,10	4517-1250



Armaturen-Zangenschlüssel

Art.-Gruppe 155

- ▶ Die Allzweck-Armaturenzange zum Greifen von Muttern und veredelten Armaturen
- ▶ Armaturen-Zangenschlüssel mit Druckknopfverstellung, schnell und passgenau
- ▶ Für die schonende Montage von Armaturen mit Oberflächenveredelung
- ▶ Parallel greifende Backen für optimale Presskraft
- ▶ Glattpolierte Greifflächen schonen Armaturen und zu greifende Oberflächen
- ▶ Zum Anziehen und Lösen von Schraubverbindungen nach dem Ratschenprinzip
- ▶ Bogenförmige Rasterverstellung mit Micro-Gleitschliff für problemlose Verstellung
- ▶ Schmale, rutschfeste, mit Kunststoff überzogene Griffe
- ▶ Klemmschutz für sicheres Arbeiten verhindert Quetschverletzungen



Material	Chrom-Vanadium-Stahl, geschmiedet, ölgehärtet
Beschichtung	verchromt und matt satiniert
Griff	Tauchgriff
Norm	DIN ISO 5743

Ohne Verpackung

Länge	Spannweite	€/Stk.	Art.-Nr.
250 mm	53 mm	46,70	4618-250

Schwedische Eckrohrzange S-förmiges Maul

Art.-Gruppe 155

- ▶ Eckrohrzange mit S-förmigem Maul
- ▶ Gegen die Drehrichtung versetzte Verzahnung für mehr Griffigkeit
- ▶ Mit Stellmutternsicherung für exakte Einstellung der Maulöffnung
- ▶ Klemmschutz für sicheres Arbeiten verhindert Quetschverletzungen



Material	Chrom-Vanadium-Stahl, geschmiedet, ölgehärtet
Beschichtung	Tauchlackierung
Griff	Tauchgriff
Norm	DIN 5234

Ohne Verpackung

Länge	Größe	€/Stk.	Art.-Nr.	Länge	Größe	€/Stk.	Art.-Nr.
340 mm	1"	44,80	4557-340	550 mm	2"	103,50	4557-550
430 mm	1,5"	61,20	4557-430				

Schwedische Eckrohrzange 90°

Art.-Gruppe 155

- ▶ Eckrohrzange mit 90° abgewinkeltem Zangenmaul (Form A)
- ▶ Gegen die Drehrichtung versetzte Verzahnung für mehr Griffigkeit
- ▶ Mit Stellmutternsicherung für exakte Einstellung der Maulöffnung
- ▶ Klemmschutz für sicheres Arbeiten verhindert Quetschverletzungen



Material	Chrom-Vanadium-Stahl, geschmiedet, ölgehärtet
Beschichtung	Tauchlackierung
Griff	Tauchgriff
Norm	DIN 5234

Ohne Verpackung

Länge	Größe	€/Stk.	Art.-Nr.	Länge	Größe	€/Stk.	Art.-Nr.
340 mm	1"	42,95	4559-340	550 mm	2"	90,80	4559-550
430 mm	1,5"	54,35	4559-430				

Beiss-/Kanten-/Kneifzange

Art.-Gruppe 155

- ▶ Zum Greifen und Herausziehen von Schrauben, Nägeln, Fixierungen usw. sowie zum Schneiden von Metallstäben und Drähten
- ▶ Zusätzlich induktiv gehärtete Schneiden erweitern Einsatzbereich und verlängern Lebensdauer

Material	Werkzeugstahl, geschmiedet, ölgehärtet
Beschichtung	Titanoptik
Norm	DIN ISO 9243

Ohne Verpackung



Länge	€/Stk.	Art.-Nr.	Länge	€/Stk.	Art.-Nr.
180 mm	18,40	4643-180	210 mm	19,85	4643-210

KX-Solinger Flechterzange

Art.-Gruppe 155

- ▶ Besonders schlanke Form und nach außen gestellte Schneiden zum Binden tiefliegender Eisen und für Problemstellen
- ▶ Enorme Schneidleistung, bis zu 45% Kraftersparnis im Vergleich zu herkömmlichen Monierzangen
- ▶ Für den Einsatz an schwer zugänglichen Stellen
- ▶ Kraftgewerbe mit optimaler Hebelübersetzung für einfaches und ermüdungsarmes Arbeiten
- ▶ Zusätzlich induktiv gehärtete Schneiden erweitern Einsatzbereich und verlängern Lebensdauer
- ▶ Schnelles, zuverlässiges und kostengünstiges Verdrillen und Abschneiden des Drahtes in einem Arbeitsgang
- ▶ Zangengewerbe elliptisch geformt um eine bestmögliche Anwendung zu gewährleisten
- ▶ Zum Fixieren von Moniereisen mit Bindendraht von der Rolle

Material	Werkzeugstahl, geschmiedet, ölgehärtet
Beschichtung	Titanoptik
Norm	DIN ISO 9242

Ohne Verpackung



Länge	€/Stk.	Art.-Nr.	Länge	€/Stk.	Art.-Nr.
230 mm	22,10	4640-230	260 mm	24,20	4640-260



Zangen-Satz

Art.-Gruppe 155

3

TEILE

- ▶ Dreiteiliger Profi Zangen-Satz
- ▶ Für Halte-, Greif-, Biege- und Schneidarbeiten
- ▶ Griffe mit ergonomisch geformten Mehrkomponenten-Hüllen für handschonendes Arbeiten
- ▶ Kraftgewerbe mit optimaler Hebelübersetzung für einfaches und ermüdungsarmes Arbeiten
- ▶ Zusätzlich induktiv gehärtete Schneiden erweitern Einsatzbereich und verlängern Lebensdauer

Material	Werkzeugstahl, geschmiedet, ölgehärtet
Beschichtung	verchromt und matt satiniert
Griff	2-Komponenten-Kunststoff

Faltkarton



Bestückung	€/Stk.	Art.-Nr.
1 Wasserpumpenzange 250 mm (4517-250)		
1 Seitenschneider 160 mm (4603-160)	91,85	4680
1 Kombizange 180 mm (4601-180)		



Zangen-Satz

Art.-Gruppe 155

3

TEILE

- ▶ Dreiteiliger Profi Zangen-Satz
- ▶ Für Halte-, Greif-, Biege- und Schneidarbeiten
- ▶ Griffe mit ergonomisch geformten Mehrkomponenten-Hüllen für handschonendes Arbeiten
- ▶ Kraftgewerbe mit optimaler Hebelübersetzung für einfaches und ermüdungsarmes Arbeiten
- ▶ Zusätzlich induktiv gehärtete Schneiden erweitern Einsatzbereich und verlängern Lebensdauer

Material	Werkzeugstahl, geschmiedet, ölgehärtet
Beschichtung	verchromt und matt satiniert
Griff	2-Komponenten-Kunststoff

Faltkarton



Bestückung	€/Stk.	Art.-Nr.
1 Telefonzange 205 mm (4505-200)		
1 Seitenschneider 160 mm (4603-160)	89,75	4681
1 Kombizange 180 mm (4601-180)		



Wasserpumpen- und Eckrohrzangen-Satz

Art.-Gruppe 155

3

TEILE

- ▶ Profi Zangen-Satz für das Sanitärhandwerk

Material	Chrom-Vanadium-Stahl, geschmiedet, ölgehärtet
Beschichtung	Tauchlackierung/Titanoptik

Faltkarton



Bestückung	€/Stk.	Art.-Nr.
1 Wasserpumpenzange 240 mm (4609-240)		
1 Schw. Eckrohrz. S-Form 340mm [1"] (4557-340)	124,25	9985
1 Schw. Eckrohrz. S-Form 430mm [1 1/2"] (4557-430)		



VDE Kraft-Kombizange

Art.-Gruppe 155



- ▶ Höchste Sicherheit bei Arbeiten an elektrischen Anlagen durch Prüfung nach DIN EN 60900 und IEC 900
- ▶ Sicher auch bei extremen Einsatzbedingungen durch geprüfte Kaltschlagfestigkeit bei -40°C
- ▶ Kraft-Kombinationszange in amerikanischer Form
- ▶ Asymmetrische Greifflächen für besseren Halt am Werkstück
- ▶ Für Halte-, Greif-, Biege- und Schneidarbeiten
- ▶ Greifzonen für Flach- und Rundmaterial
- ▶ Griffe mit ergonomisch geformten Mehrkomponenten-Sicherheitshüllen nach DIN EN/IEC 60900
- ▶ Integrierter Ringschlüssel für diverse Schraubarbeiten
- ▶ Kraftgewerbe mit optimaler Hebelübersetzung für einfaches und ermüdungsarmes Arbeiten
- ▶ Mit Nagel- & Drathalter
- ▶ Zusätzlich induktiv gehärtete Schneiden erweitern Einsatzbereich und verlängern Lebensdauer
- ▶ Seitenschneider zum Schneiden von harten und weichen Drähten



Material	Werkzeugstahl, geschmiedet, ölgehärtet
Beschichtung	verchromt und matt satiniert
Griff	2-Komponenten-Kunststoff
Norm	DIN ISO 5746 / DIN EN 60900 / IEC 900

Ohne Verpackung

Länge	€/Stk.	Art.-Nr.
180 mm	32,65	4621-180

VDE Seitenschneider

Art.-Gruppe 155



- ▶ Höchste Sicherheit bei Arbeiten an elektrischen Anlagen durch Prüfung nach DIN EN 60900 und IEC 900
- ▶ Sicher auch bei extremen Einsatzbedingungen durch geprüfte Kaltschlagfestigkeit bei -40°C
- ▶ Seitenschneider zum Schneiden von harten und weichen Drähten
- ▶ Aus Spezial-Werkzeugstahl, geschmiedet, ölgehärtet
- ▶ Präzisionsschneiden für feinste Drähte
- ▶ Griffe mit ergonomisch geformten Mehrkomponenten-Sicherheitshüllen nach DIN EN/IEC 60900
- ▶ Kraftgewerbe mit optimaler Hebelübersetzung für einfaches und ermüdungsarmes Arbeiten
- ▶ Zusätzlich induktiv gehärtete Schneiden erweitern Einsatzbereich und verlängern Lebensdauer
- ▶ Schneidenhärte ca. 62 HRC



Material	Werkzeugstahl, geschmiedet, ölgehärtet
Beschichtung	verchromt und matt satiniert
Griff	2-Komponenten-Kunststoff
Norm	DIN ISO 5749 / DIN EN 60900 / IEC 900

Ohne Verpackung

Länge	€/Stk.	Art.-Nr.
160 mm	35,05	4623-160

VDE Kraft-Seitenschneider



Art.-Gruppe 155

- ▶ Höchste Sicherheit bei Arbeiten an elektrischen Anlagen durch Prüfung nach DIN EN 60900 und IEC 900
- ▶ Sicher auch bei extremen Einsatzbedingungen durch geprüfte Kaltschlagfestigkeit bei -40°C
- ▶ Kraft-Seitenschneider für härteste Anwendungen
- ▶ Aus Spezial-Werkzeugstahl, geschmiedet, ölgehärtet
- ▶ Präzisionsschneiden für Pianodraht (D2-Qualität)
- ▶ Griffe mit ergonomisch geformten Mehrkomponenten-Sicherheitshüllen nach DIN EN/IEC 60900
- ▶ Kraftgewerbe mit optimaler Hebelübersetzung für einfaches und ermüdungsarmes Arbeiten
- ▶ Zusätzlich induktiv gehärtete Schneiden erweitern Einsatzbereich und verlängern Lebensdauer



Material	Werkzeugstahl, geschmiedet, ölgehärtet
Beschichtung	verchromt und matt satiniert
Griff	2-Komponenten-Kunststoff
Norm	DIN ISO 5749 / DIN EN 60900 / IEC 900

Ohne Verpackung

Länge	€/Stk.	Art.-Nr.
180 mm	43,10	4622-180

PROFESSIONAL PLUS STANDARD

VDE Kabelschneider



Art.-Gruppe 155

- ▶ Höchste Sicherheit bei Arbeiten an elektrischen Anlagen durch Prüfung nach DIN EN 60900 und IEC 900
- ▶ Sicher auch bei extremen Einsatzbedingungen durch geprüfte Kaltschlagfestigkeit bei -40°C
- ▶ Zum Abisolieren und Schneiden von Kupfer- und Alukabel
- ▶ Griffe mit ergonomisch geformten Mehrkomponenten-Sicherheitshüllen nach DIN EN/IEC 60900
- ▶ Präzisionsschneiden für einen glatten und sauberen Schnitt
- ▶ Professionelles Design für leichteres Handling bei Dauerbelastung
- ▶ Ratschenförmige Klemmung der Kabel gewährleistet ein quetschfreies Schneiden
- ▶ Verbesserte Schneidengeometrie für einfaches Schneiden und höhere Standzeiten
- ▶ Aus Spezial-Werkzeugstahl, geschmiedet, ölgehärtet
- ▶ Nachstellbares, verschraubtes Gelenk
- ▶ Nicht für Stahldraht, Aluminiumlegierungen und hartgezogene Kupferleiter geeignet



Material	Werkzeugstahl, geschmiedet, ölgehärtet
Beschichtung	verchromt und matt satiniert
Griff	2-Komponenten-Kunststoff
Norm	DIN EN 60900 / IEC 900

Ohne Verpackung

Länge	€/Stk.	Art.-Nr.	Länge	€/Stk.	Art.-Nr.
160 mm	52,70	4629-160	210 mm	70,65	4629-210

VDE Telefon-/Radio-/Flachrundzange

Art.-Gruppe 155



- ▶ Höchste Sicherheit bei Arbeiten an elektrischen Anlagen durch Prüfung nach DIN EN 60900 und IEC 900
- ▶ Sicher auch bei extremen Einsatzbedingungen durch geprüfte Kaltschlagfestigkeit bei -40°C
- ▶ Für Halte-, Greif-, Biege- und Schneidarbeiten
- ▶ Aus Werkzeugstahl, geschmiedet, ölgehärtet
- ▶ Seitenschneider zum Schneiden von harten und weichen Drähten
- ▶ Integrierter Ringschlüssel für diverse Schraubarbeiten
- ▶ Zusätzlich induktiv gehärtete Schneiden erweitern Einsatzbereich und verlängern Lebensdauer
- ▶ Gezahnte Greifflächen zum festen Halt von Werkstücken etc.
- ▶ Griffe mit ergonomisch geformten Mehrkomponenten-Sicherheitshüllen nach DIN EN/IEC 60900
- ▶ Mit langen, flach-runden Backen – ideal für enge Arbeitsbereiche
- ▶ Mit Schneide und Brennerloch



Material	Werkzeugstahl, geschmiedet, ölgehärtet
Beschichtung	verchromt und matt satiniert
Griff	2-Komponenten-Kunststoff
Norm	DIN ISO 5745 / DIN EN 60900 / IEC 900

Ohne Verpackung

Länge	Beschreibung	€/Stk.	Art.-Nr.
205 mm	Gerade	38,90	4625-200

VDE Telefon-/Radio-/Flachrundzange 45°

Art.-Gruppe 155



- ▶ Höchste Sicherheit bei Arbeiten an elektrischen Anlagen durch Prüfung nach DIN EN 60900 und IEC 900
- ▶ Sicher auch bei extremen Einsatzbedingungen durch geprüfte Kaltschlagfestigkeit bei -40°C
- ▶ Für Halte-, Greif-, Biege- und Schneidarbeiten
- ▶ Aus Werkzeugstahl, geschmiedet, ölgehärtet
- ▶ Seitenschneider zum Schneiden von harten und weichen Drähten
- ▶ Integrierter Ringschlüssel für diverse Schraubarbeiten
- ▶ Zusätzlich induktiv gehärtete Schneiden erweitern Einsatzbereich und verlängern Lebensdauer
- ▶ Gezahnte Greifflächen zum festen Halt von Werkstücken etc.
- ▶ Griffe mit ergonomisch geformten Mehrkomponenten-Sicherheitshüllen nach DIN EN/IEC 60900
- ▶ Mit langen, flach-runden Backen – ideal für enge Arbeitsbereiche
- ▶ Mit Schneide und Brennerloch



Material	Werkzeugstahl, geschmiedet, ölgehärtet
Beschichtung	verchromt und matt satiniert
Griff	2-Komponenten-Kunststoff
Norm	DIN ISO 5745 / DIN EN 60900 / IEC 900

Ohne Verpackung

Länge	Beschreibung	€/Stk.	Art.-Nr.
205 mm	45° gebogen	42,10	4626-200



VDE Abisolierzange



Art.-Gruppe 155

- ▶ Höchste Sicherheit bei Arbeiten an elektrischen Anlagen durch Prüfung nach DIN EN 60900 und IEC 900
- ▶ Sicher auch bei extremen Einsatzbedingungen durch geprüfte Kaltschlagfestigkeit bei -40°C
- ▶ Zum Abisolieren von ein-, mehr- und feindrahtigen Leitern mit Standardisolation
- ▶ Mit V-förmiger Schneide für Drähte und Litzen bis max. Ø 5 mm bzw. 10 mm² Leiterquerschnitt
- ▶ Mit Stellschraube zum einfachen Einstellen auf den gewünschten Draht- oder Litzendurchmesser
- ▶ Aus Werkzeugstahl, geschmiedet, ölgehärtet
- ▶ Griffe mit ergonomisch geformten Mehrkomponenten-Sicherheitshüllen nach DIN EN/IEC 60900
- ▶ Mit Öffnungsfeder zum automatischen Öffnen der Schneiden



Material	Werkzeugstahl, geschmiedet, ölgehärtet
Beschichtung	verchromt und matt satiniert
Griff	2-Komponenten-Kunststoff
Norm	DIN EN 60900 / IEC 900

Ohne Verpackung

Länge	€/Stk.	Art.-Nr.
160 mm	37,20	4627-160

VDE Multischneider 3-in-1



Art.-Gruppe 155

- ▶ Multifunktionale Abisolierzange mit 3 Funktionen in einem Werkzeug: Abschneiden, Abmanteln, Abisolieren
- ▶ Höchste Sicherheit bei Arbeiten an elektrischen Anlagen durch Prüfung nach DIN EN 60900 und IEC 900
- ▶ Griffe mit ergonomisch geformten Mehrkomponenten-Sicherheitshüllen nach DIN EN/IEC 60900
- ▶ Sicher auch bei extremen Einsatzbedingungen durch geprüfte Kaltschlagfestigkeit bei -40°C
- ▶ Kraftgewerbe mit optimaler Hebelübersetzung für einfaches und ermüdungsarmes Arbeiten
- ▶ Mit Kabelentmantelfunktion für alle gängigen Kabel von Ø 8 mm bis Ø 13 mm
- ▶ Mit V-förmiger Schneide für Drähte und Litzen bis max. Ø 5 mm bzw. 10 mm² Leiterquerschnitt
- ▶ Präzisionsschneiden für feinste Drähte
- ▶ Zusätzlich induktiv gehärtete Schneiden erweitern Einsatzbereich und verlängern Lebensdauer
- ▶ Zum präzisen, schnellen und sicheren Abmanteln aller gängigen Rundkabel
- ▶ Seitenschneider zum Schneiden von harten und weichen Drähten



Material	Werkzeugstahl, geschmiedet, ölgehärtet
Beschichtung	verchromt und matt satiniert
Griff	2-Komponenten-Kunststoff
Norm	DIN EN 60900 / IEC 900

Ohne Verpackung

Länge	€/Stk.	Art.-Nr.
200 mm	59,15	4630-180

VDE Wasserpumpenzange mit Rasterverstellung

Art.-Gruppe 155



- ▶ Höchste Sicherheit bei Arbeiten an elektrischen Anlagen durch Prüfung nach DIN EN 60900 und IEC 900
- ▶ Sicher auch bei extremen Einsatzbedingungen durch geprüfte Kaltschlagfestigkeit bei -40°C
- ▶ Die unverwüstliche Wasserpumpenzange mit durchgestecktem Sicherheitsgelenk für höchste Beanspruchung
- ▶ Durchgestecktes Gelenk mit breiten Führungsflächen
- ▶ Ergonomische Griffstellung und -form für optimale Kraftübertragung
- ▶ Optimale Maulgeometrie mit selbstklemmender Verzahnung für sicheres Greifen
- ▶ Greifbacken doppelt verzahnt
- ▶ Greifkapazität 40% über DIN ISO durch bogenförmige Rasterverstellung
- ▶ Griffe mit ergonomisch geformten Mehrkomponenten-Sicherheitshüllen nach DIN EN/IEC 60900
- ▶ Klemmschutz für sicheres Arbeiten verhindert Quetschverletzungen
- ▶ Optimaler Drehpunkt bei geringem Kraftaufwand
- ▶ Zähne zusätzlich induktiv gehärtet für eine lange Standzeit



Material	Werkzeugstahl, geschmiedet, ölgehärtet
Beschichtung	verchromt und matt satiniert
Griff	2-Komponenten-Kunststoff
Norm	DIN EN 60900 / IEC 900

Ohne Verpackung

Länge	Spannweite	€/Stk.	Art.-Nr.
240 mm	50 mm	38,60	4628-250

VDE Zangen-Satz

Art.-Gruppe 155

3
TEILE

- ▶ Dreiteiliger VDE Zangen-Satz
- ▶ Höchste Sicherheit bei Arbeiten an elektrischen Anlagen durch Prüfung nach DIN EN 60900 und IEC 900
- ▶ Sicher auch bei extremen Einsatzbedingungen durch geprüfte Kaltschlagfestigkeit bei -40°C
- ▶ Griffe mit ergonomisch geformten Mehrkomponenten-Sicherheitshüllen nach DIN EN/IEC 60900
- ▶ Kraftgewerbe mit optimaler Hebelübersetzung für einfaches und ermüdungsarmes Arbeiten
- ▶ Aus Spezial-Werkzeugstahl, geschmiedet, ölgehärtet
- ▶ Zusätzlich induktiv gehärtete Schneiden erweitern Einsatzbereich und verlängern Lebensdauer



Material	Werkzeugstahl, geschmiedet, ölgehärtet
Beschichtung	verchromt und matt satiniert
Griff	2-Komponenten-Kunststoff
Norm	DIN EN 60900 / IEC 900

Ohne Verpackung



Bestückung	€/Stk.	Art.-Nr.
1 VDE Telefonzange 205 mm (4625-200)	102,40	4691
1 VDE Kombizange 180 mm (4621-180)		
1 VDE Seitenschneider 160 mm (4623-160)		



Elektronik Flachzange

- ▶ Präzisionszange für extrem feines Arbeiten auf engstem Raum und an schwer zugänglichen Stellen
- ▶ Rutschhemmende, mit Kunststoff überzogene Griffe

Art.-Gruppe 150

Material	Werkzeugstahl, geschmiedet, ölgehärtet
Beschichtung	verchromt und matt satiniert
Griff	Tauchgriff

Ohne Verpackung

Länge	€/Stk.	Art.-Nr.
130 mm	15,20	4330-130



Elektronik Flachrund-/Kettenzange

- ▶ Präzisionszange für extrem feines Arbeiten auf engstem Raum und an schwer zugänglichen Stellen
- ▶ Rutschhemmende, mit Kunststoff überzogene Griffe
- ▶ Flachrund-Profil für filigrane Arbeiten

Art.-Gruppe 150

Material	Werkzeugstahl, geschmiedet, ölgehärtet
Beschichtung	verchromt und matt satiniert
Griff	Tauchgriff

Ohne Verpackung

Länge	€/Stk.	Art.-Nr.
130 mm	15,20	4332-130



Elektronik Flachrund-/Kettenzange 45°

- ▶ Präzisionszange für extrem feines Arbeiten auf engstem Raum und an schwer zugänglichen Stellen
- ▶ Rutschhemmende, mit Kunststoff überzogene Griffe
- ▶ 45° Flachrund-Profil für filigrane Arbeiten

Art.-Gruppe 150

Material	Werkzeugstahl, geschmiedet, ölgehärtet
Beschichtung	verchromt und matt satiniert
Griff	Tauchgriff

Ohne Verpackung

Länge	€/Stk.	Art.-Nr.
130 mm	15,20	4333-120



Elektronik Rundzange

- ▶ Präzisionszange für extrem feines Arbeiten auf engstem Raum und an schwer zugänglichen Stellen
- ▶ Rutschhemmende, mit Kunststoff überzogene Griffe
- ▶ Perfekt zum Biegen von Draht in Kreisformen oder Wirbeln geeignet

Art.-Gruppe 150

Material	Werkzeugstahl, geschmiedet, ölgehärtet
Beschichtung	verchromt und matt satiniert
Griff	Tauchgriff

Ohne Verpackung

Länge	€/Stk.	Art.-Nr.
130 mm	15,20	4331-120



Elektronik Seitenschneider

- ▶ Präzisionszange für extrem feines Arbeiten auf engstem Raum und an schwer zugänglichen Stellen
- ▶ Rutschhemmende, mit Kunststoff überzogene Griffe

Art.-Gruppe 150

Material	Werkzeugstahl, geschmiedet, ölgehärtet
Beschichtung	verchromt und matt satiniert
Griff	Tauchgriff

Ohne Verpackung

Länge	€/Stk.	Art.-Nr.
130 mm	15,20	4334-110



Sicherungsringzange

- ▶ Zur Montage von Außensicherungsringen auf Wellen bzw. Innensicherungsringen in Bohrungen
- ▶ Abrutschhemmende, abgedrehte Präzisionsspitzen
- ▶ Rutschhemmende, mit Kunststoff überzogene Griffe
- ▶ Versionen für Außensicherungsringe mit Öffnungsfeder

Art.-Gruppe 155

Material	Chrom-Vanadium-Stahl, geschmiedet, ölgehärtet
Beschichtung	Titanoptik
Griff	Tauchgriff
Norm	DIN 5254 A / B / DIN 5256 C / D

Ohne Verpackung

Beschreibung	Größe	Für Ringgrößen	Länge	€/Stk.	Art.-Nr.
Für Außensicherungsringe, gerade	A2	19-60 mm	175 mm	21,40	4683-A2
Für Außensicherungsringe, 90° gebogen	A21	19-60 mm	165 mm	23,75	4683-A21
Für Innensicherungsringe, gerade	J2	19-60 mm	175 mm	20,00	4683-J2
Für Innensicherungsringe, 90° gebogen	J21	19-60 mm	165 mm	21,60	4683-J21



Sicherungsringzange

- ▶ Zur Montage von Außensicherungsringen auf Wellen bzw. Innensicherungsringen in Bohrungen
- ▶ Abrutschhemmende, abgedrehte Präzisionsspitzen
- ▶ Rutschhemmende, mit Kunststoff überzogene Griffe
- ▶ Versionen für Außensicherungsringe mit Öffnungsfeder

Art.-Gruppe 150

Material	Chrom-Vanadium-Stahl, geschmiedet, ölgehärtet
Beschichtung	schwarz phosphatiert
Griff	Tauchgriff
Norm	DIN 5254 A / B / DIN 5256 C / D

Ohne Verpackung

Beschreibung	Größe	Für Ringgrößen	Länge	€/Stk.	Art.-Nr.
Für Außensicherungsringe, gerade	A1	10-25 mm	175 mm	17,95	4383-A1
Für Außensicherungsringe, 90° gebogen	A11	10-25 mm	165 mm	19,00	4383-A11
Für Außensicherungsringe, gerade	A2	19-60 mm	175 mm	19,50	4383-A2
Für Außensicherungsringe, 90° gebogen	A21	19-60 mm	165 mm	20,80	4383-A21
Für Außensicherungsringe, gerade	A3	40-100 mm	175 mm	21,75	4383-A3
Für Außensicherungsringe, 90° gebogen	A31	40-100 mm	165 mm	23,15	4383-A31
Für Innensicherungsringe, gerade	J1	12-25 mm	175 mm	15,90	4383-J1
Für Innensicherungsringe, 90° gebogen	J11	12-25 mm	165 mm	17,20	4383-J11
Für Innensicherungsringe, gerade	J2	19-60 mm	175 mm	17,85	4383-J2
Für Innensicherungsringe, 90° gebogen	J21	19-60 mm	165 mm	19,00	4383-J21
Für Innensicherungsringe, gerade	J3	40-100 mm	175 mm	19,85	4383-J3
Für Innensicherungsringe, 90° gebogen	J31	40-100 mm	165 mm	21,00	4383-J31



Sicherungsringzangen-Satz

4

TEILE

Art.-Gruppe 155

- ▶ Zur Montage von Außensicherungsringen auf Wellen bzw. Innensicherungsringen in Bohrungen
- ▶ Abrutschhemmende, abgedrehte Präzisionsspitzen
- ▶ Rutschhemmende, mit Kunststoff überzogene Griffe
- ▶ Versionen für Außensicherungsringe mit Öffnungsfeder

Material	Chrom-Vanadium-Stahl, geschmiedet, ölgehärtet
Beschichtung	Titanoptik
Griff	Tauchgriff
Norm	DIN 5254 A / B / DIN 5256 C / D



Faltkarton



Bestückung	€/Stk.	Art.-Nr.
1 Sicherungsringzange für Außenringe, gerade, A2 (4683-A2)		
1 Sicherungsringzange für Außenringe, 90° gebogen, A21 (4683-A21)		
1 Sicherungsringzange für Innenringe, gerade, J2 (4683-J2)		
1 Sicherungsringzange für Innenringe, 90° gebogen, J21 (4683-J21)	83,45	4683

Sicherungsringzangen-Satz

4

TEILE

Art.-Gruppe 150

- ▶ Zur Montage von Außensicherungsringen auf Wellen bzw. Innensicherungsringen in Bohrungen
- ▶ Abrutschhemmende, abgedrehte Präzisionsspitzen
- ▶ Rutschhemmende, mit Kunststoff überzogene Griffe
- ▶ Versionen für Außensicherungsringe mit Öffnungsfeder

Material	Chrom-Vanadium-Stahl, geschmiedet, ölgehärtet
Beschichtung	schwarz phosphatiert
Griff	Tauchgriff
Norm	DIN 5254 A / B / DIN 5256 C / D



Faltkarton



Bestückung	€/Stk.	Art.-Nr.
1 Sicherungsringzange für Außenringe, gerade, A2 (4383-A2)		
1 Sicherungsringzange für Außenringe, 90° gebogen, A21 (4383-A21)		
1 Sicherungsringzange für Innenringe, gerade, J2 (4383-J2)		
1 Sicherungsringzange für Innenringe, 90° gebogen, J21 (4383-J21)	70,60	4383

Blindnietzange

Art.-Gruppe 185



- ▶ Blindnietzange für die Verarbeitung von Blindniete der Durchmesser 2,4 / 3,0 - 3,2 / 4,0 / 4,8 - 5,0 mm
- ▶ Spannbacken aus gehärtetem Legierungsstahl – für alle Blindniet-Materialien geeignet
- ▶ Ergonomischer, federnd gelagerter und hochstabiler Hebelarm aus Cr-Mo-Stahl
- ▶ Schmale Bauform – ideal für schwer zugängliche Nietstellen
- ▶ Kleiner, ergonomischer Öffnungswinkel
- ▶ Langlebiger, bruchstabiler Hebelarm
- ▶ Selbsttätiger Dornauswurf
- ▶ Inklusive Mundstücke 2,4 / 3,0 - 3,2 / 4,0 / 4,8 - 5,0 mm



Faltkarton



Länge	€/Stk.	Art.-Nr.
260 mm	33,95	398060

Blindnietzangen-Set

Art.-Gruppe 185



- ▶ Handliches und praktisches Blindnietzangen-Set inkl. je 15 Blindniete 2,4 / 3,2 / 4,0 / 4,8 mm
- ▶ In hochwertiger und stabiler Metallbox
- ▶ Blindnietzange für die Verarbeitung von Blindniete der Durchmesser 2,4 / 3,0 - 3,2 / 4,0 / 4,8 - 5,0 mm
- ▶ Spannbacken aus gehärtetem Legierungsstahl – für alle Blindniet-Materialien geeignet
- ▶ Ergonomischer, federnd gelagerter und hochstabiler Hebelarm aus Cr-Mo-Stahl
- ▶ Schmale Bauform – ideal für schwer zugängliche Nietstellen
- ▶ Kleiner, ergonomischer Öffnungswinkel
- ▶ Selbsttätiger Dornauswurf
- ▶ Inklusive Mundstücke 2,4 / 3,0 - 3,2 / 4,0 / 4,8 - 5,0 mm



LxBxH: 285 x 120 x 40 mm

Bestückung	€/Stk.	Art.-Nr.
Blindnietzange 398060 und je 15 Stück Aluminium-Blindniete der Durchmesser 2,4 / 3,2 / 4,0 / 4,8 mm	45,10	398061

Hebelnietzange

Art.-Gruppe 185



- ▶ Hebelnietzange für die Verarbeitung von Blindniete der Durchmesser 3,0 - 3,2 / 4,0 / 4,8 - 5,0 / 6,4 mm
- ▶ Spannbacken aus gehärtetem Legierungsstahl – für alle Blindniet-Materialien geeignet
- ▶ Hebelarme aus hochwertigem Stahl mit ergonomischen und rutschfesten Griffen
- ▶ Hebelmechanismus für mühelose Kraftübertragung – leichtes und schonendes Arbeiten
- ▶ Abnehmbarer Auffangbehälter
- ▶ Inklusive Mundstücke 3,0 - 3,2 / 4,0 / 4,8 - 5,0 / 6,4 mm

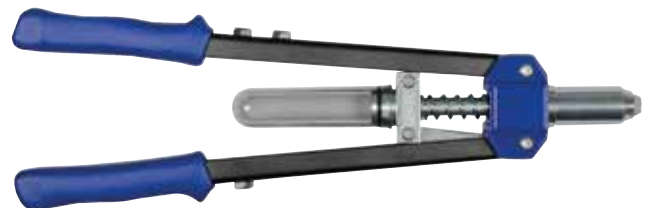

Faltkarton



Länge	€/Stk.	Art.-Nr.
410 mm	79,25	398062



Blindnietvorsatz-Adapter 2,4 - 5,0 mm



Art.-Gruppe 185

- ▶ Blindnietvorsatz-Adapter für die Verarbeitung von Blindniete mit Akkuschaubern und Bohrmaschinen
- ▶ Sehr schnelles und ermüdungsfreies Setzen von Blindniete
- ▶ Zur Verarbeitung von Blindniete der Durchmesser 2,4 / 3,0 / 3,2 / 4,0 / 4,8 / 5,0 mm
- ▶ Kompatibel mit den marktüblichen Bohrfuttern
- ▶ Mit hochwertigem und griffigem Metallgehäuse
- ▶ Griffige Gehäuseform erleichtert die Handhabung
- ▶ Spannbacken aus gehärtetem Legierungsstahl – für alle Blindniet-Materialien geeignet
- ▶ Inklusive Mundstücke 2,4 / 3,0 - 3,2 / 4,0 / 4,8 - 5,0 mm
- ▶ Farbige Mundstücke zur schnelleren Orientierung



Faltkarton



Länge	€/Stk.	Art.-Nr.
160 mm	83,95	398063

Blindnietvorsatz-Adapter 3,0 - 6,4 mm



Art.-Gruppe 185

- ▶ Blindnietvorsatz-Adapter für die Verarbeitung von Blindniete mit Akkuschaubern und Bohrmaschinen
- ▶ Sehr schnelles und ermüdungsfreies Setzen von Blindniete
- ▶ Zur Verarbeitung von Blindniete der Durchmesser 3,0 / 3,2 / 4,0 / 4,8 / 5,0 / 6,4 mm
- ▶ Kompatibel mit den marktüblichen Bohrfuttern
- ▶ Mit hochwertigem und griffigem Metallgehäuse
- ▶ Griffige Gehäuseform erleichtert die Handhabung
- ▶ Inklusive ergonomischem 2K-Haltegriff und Wechselwerkzeug
- ▶ Spannbacken aus gehärtetem Legierungsstahl – für alle Blindniet-Materialien geeignet
- ▶ Inklusive Mundstücke 3,0 - 3,2 / 4,0 / 4,8 - 5,0 / 6,4 mm
- ▶ Farbige Mundstücke zur schnelleren Orientierung



Griff | 2-Komponenten-Kunststoff

Faltkarton



Länge	€/Stk.	Art.-Nr.
170 mm	127,10	398064

Blindnietmutterzange

Art.-Gruppe 185



- ▶ Blindnietmutterzange für die Verarbeitung von Blindnietmuttern der Durchmesser M3 - M6
- ▶ Schmale Bauform – ideal für schwer zugängliche Nietstellen
- ▶ Ergonomischer, federnd gelagerter und hochstabiler Hebelarm aus Cr-Mo-Stahl
- ▶ Gewindedorne und Mundstücke aus gehärtetem Legierungsstahl – für alle Materialien geeignet
- ▶ Einfaches Wechseln der Gewindedorne
- ▶ Inkl. Gewindedorne und Mundstücke M3, M4, M5 und M6



Faltkarton



Länge	€/Stk.	Art.-Nr.
270 mm	71,00	398080

Blindnietmuttern-Hebelzangen-Set

Art.-Gruppe 185



- ▶ Praktisches Set bestehend aus Hebelzange und je 20 Aluminium-Blindnietmuttern
- ▶ PROFI-Blindnietmuttern-Hebelzange für die Verarbeitung von Blindnietmuttern von M4 - M10
- ▶ Hebelmechanismus für mühelose Kraftübertragung – leichtes und schonendes Arbeiten
- ▶ Gewindedorne und Mundstücke aus gehärtetem Legierungsstahl – für alle Materialien geeignet
- ▶ Hebelarme aus hochwertigem Stahl mit ergonomischen und rutschfesten Griffen
- ▶ Inkl. Gewindedorne und Mundstücke M4, M5, M6, M8 und M10



LxBxH: 580 x 250 x 63 mm

Bestückung	€/Stk.	Art.-Nr.
Blindnietmuttern-Hebelzange 398062 und je 20 Aluminium-Blindnietmuttern der Durchmesser M4 - M10	168,00	398081

Blindnietmuttervorsatz-Adapter

Art.-Gruppe 185



398082



398083

- ▶ Für die Verarbeitung von Blindnietmuttern mit Akkuschaubern oder Bohrmaschinen
- ▶ Sehr schnelles und ermüdungsfreies Setzen von Blindnietmuttern
- ▶ Zur Verarbeitung von Blindnietmuttern der Durchmesser M3 bis M6 (398082) sowie M6 bis M10 (398083)
- ▶ Kompatibel mit den marktüblichen Bohrfuttern
- ▶ Gewindedorne und Mundstücke aus gehärtetem Legierungsstahl – für alle Materialien geeignet
- ▶ Schmale Bauform – ideal für schwer zugängliche Nietstellen
- ▶ Mit hochwertigem und griffigem Metallgehäuse für schonendes Arbeiten
- ▶ Mit stabilem Haltegriff – erleichterte und ergonomische Handhabung
- ▶ Inklusive Gewindedorne und Mundstücke



Faltkarton



Beschreibung	Länge	€/Stk.	Art.-Nr.	Beschreibung	Länge	€/Stk.	Art.-Nr.
M3 - M6	160 mm	145,55	398082	M6 - M10	170 mm	145,55	398083

Blech-/Figureschere

- ▶ Blechschere zum Schneiden von Blechen, Kunststoffplatten, Maschendraht, Leder, Kupfer und Plastik
- ▶ Geeignet für Stahl-, Aluminium-, Kupfer- oder Edelstahlblech
- ▶ Maximale Blechstärke: 1,2 mm bei Stahl- bzw. 0,7 mm bei Edelstahlblechen
- ▶ Einhandbedienung durch automatischen Schnappriegel
- ▶ Lange Lebensdauer durch geschmiedete Stahllegierung (Chrom-Vanadium-Molybdän)
- ▶ Versionen für Geradeausschnitt, Kurvenschnitt rechts und Kurvenschnitt links

Material	Chrom-Vanadium-Molybdän-Stahl
Beschichtung	Titanoptik
Griff	1-Komponenten-Kunststoff

Ohne Verpackung

Beschreibung	Länge	€/Stk.	Art.-Nr.
rot - Kurvenschnitt links	250 mm	21,20	4550
grün - Kurvenschnitt rechts	250 mm	21,20	4551
gelb - Geradeausschnitt	250 mm	21,20	4552

Art.-Gruppe 150



Blech-/Figurescheren-Satz

Rolltasche



Bestückung	€/Stk.	Art.-Nr.
1 Blechschere gelb für Geradeausschnitt (4552)		
1 Blechschere grün für Kurvenschnitt rechts (4551)	59,40	4584
1 Blechschere rot für Kurvenschnitt links (4550)		

Blech-/Figureschere mit langen Schneiden

- ▶ Blechschere zum Schneiden von Blechen, Kunststoffplatten, Maschendraht, Leder, Kupfer und Plastik
- ▶ Ideal für den extra langen, geraden Schnitt
- ▶ Geeignet für Stahl-, Aluminium-, Kupfer- oder Edelstahlblech
- ▶ Maximale Blechstärke: 1,2 mm bei Stahl- bzw. 0,7 mm bei Edelstahlblechen
- ▶ Einhandbedienung durch automatischen Schnappriegel
- ▶ Lange Lebensdauer durch geschmiedete Stahllegierung (Chrom-Vanadium-Molybdän)

Material	Chrom-Vanadium-Molybdän-Stahl
Beschichtung	Titanoptik
Griff	2-Komponenten-Kunststoff

Ohne Verpackung

Beschreibung	Länge	€/Stk.	Art.-Nr.
gelb - Geradeausschnitt	300 mm	24,50	4553

Art.-Gruppe 150



Blechscheren-Adapter

- ▶ Blechscheren-Adapter für den Einsatz mit Akku- oder Schlagschrauber
- ▶ Schafft mühelos Schnitte in Blechen mit einer Stärke von bis zu 0,8 mm in Stahl- oder 0,6 mm in Edelstahlblech
- ▶ Schnellere Blechbearbeitung als mit herkömmlicher Hand-Blechscher
- ▶ Ideal für Geradeaus- und leichten Kurvenschnitt (rechts/links) geeignet
- ▶ 360° drehbarer Kopf
- ▶ Für den Einsatz in Blechen, Tafelschnitte, Präzisionsschnitte, Aussparungen, Blechverkleidung und Wickelfalzrohr
- ▶ Antrieb: Außen-6kant nach DIN 3126 / ISO 1173, Form E

Art.-Gruppe 182



Verwendung

Maximale Blechstärke:
Stahlblech: 0,8 mm, Edelstahlblech: 0,6 mm

Faltkarton



Art.-Nr.	€/Stk.
398053	69,00

Blechknabber-Adapter

- ▶ Kompaktes Vorsatzgerät zum Einsatz mit Akku- oder Schlagschrauber
- ▶ Schafft mühelos Schnitte in Blechen mit einer Stärke von bis zu 1,0 mm in Stahl- oder 0,8 mm in Edelstahlblech
- ▶ Wesentlich schnellere Blechbearbeitung als mit herkömmlicher Hand-Blechscher
- ▶ Sowohl für Geradeaus- als auch für enge Kurvenschnitte geeignet
- ▶ 360° drehbarer Kopf
- ▶ Für den Einsatz in Blechen, Tafelschnitte, Präzisionsschnitte, Aussparungen, Blechverkleidung und Wickelfalzrohr
- ▶ Antrieb: Außen-6kant nach DIN 3126 / ISO 1173, Form E

Art.-Gruppe 182



Verwendung

Maximale Blechstärke:
Stahlblech: 1,0 mm, Edelstahlblech: 0,8 mm

Faltkarton



Art.-Nr.	€/Stk.
398054	89,00



Gripzange

- ▶ Mit gebogenen Backen zum Klemmen und Spannen von Profil-, Rund- und Flachmaterial
- ▶ Mit Auslösehebel zum sicheren Lösen der Feststellzange
- ▶ Auch geeignet zum sicheren Greifen, Lösen und Anziehen von Muttern und Schrauben
- ▶ Optimal zur Ausführung von Druck- und Spannvorgängen dank Selbstklemmeffekt und Feststellschraube
- ▶ Längsverzahnte Greifflächen zum sicheren Halt der Werkstücke

Art.-Gruppe 150



Beschichtung | vernickelt

Ohne Verpackung

Größe	Spannweite	Länge	€/Stk.	Art.-Nr.
7"	41 mm	175 mm	14,65	4556-175
10"	48 mm	250 mm	16,80	4556-250

Breitmaul-Gripzange

- ▶ Zum Spannen, Biegen und Bördeln von dünnen und weichen Blechen
- ▶ Mit Auslösehebel zum sicheren Lösen der Feststellzange
- ▶ Optimal zur Ausführung von Spannvorgängen dank Selbstklemmeffekt und Feststellschraube

Art.-Gruppe 150



Beschichtung | vernickelt

Ohne Verpackung

Größe	Spannweite	Länge	€/Stk.	Art.-Nr.
7"	60 mm	205 mm	22,75	4561-205
10"	67 mm	245 mm	27,80	4561-245

Schweißer-Gripzange

- ▶ Zum Spannen von Bändern, Profilen oder Flachmaterial bei Schweißarbeiten auf Stoß
- ▶ U-Form-Greifbacken, obere Greifbacke 90° abgewinkelt
- ▶ Mit Auslösehebel zum sicheren Lösen der Feststellzange
- ▶ Optimal zur Ausführung von Spannvorgängen dank Selbstklemmeffekt und Feststellschraube

Art.-Gruppe 150



Beschichtung | vernickelt

Ohne Verpackung

Größe	Spannweite	Länge	€/Stk.	Art.-Nr.
9"	45 mm	225 mm	26,25	4562-225

Klammer-Gripzange

- ▶ Ideal geeignet zum Spannen von Profil-Material mit hohen Stegen oder über sperrige Werkstücke
- ▶ Schmale Greifbacken mit hohem Bügel, tief ausladend für sperrige Teile und Werkstücke
- ▶ Mit Auslösehebel zum sicheren Lösen der Feststellzange
- ▶ Optimal zur Ausführung von Spannvorgängen dank Selbstklemmeffekt und Feststellschraube



Art.-Gruppe 150

Beschichtung | vernickelt

Ohne Verpackung

Größe	Spannweite	Länge	€/Stk.	Art.-Nr.
11"	73 mm	280 mm	27,30	4563-275

Langbeck Klemmzange

- ▶ Zum Klemmen und Fixieren von Werkstücken
- ▶ Mit geraden, langen und schmalen Backen – ideal für enge und schwer zugängliche Bereiche
- ▶ Mit Auslösehebel zum sicheren Lösen der Feststellzange
- ▶ Optimal zur Ausführung von Druck- und Spannvorgängen dank Selbstklemmeffekt und Feststellschraube
- ▶ Längsverzahnte Greifflächen zum sicheren Halt der Werkstücke



Art.-Gruppe 150

Beschichtung | vernickelt

Ohne Verpackung

Größe	Spannweite	Länge	€/Stk.	Art.-Nr.
6"	44,5 mm	150 mm	13,65	4557-150



Bolzenschneider

Art.-Gruppe 150

- ▶ Geschmiedete Backen aus Chrom-Vanadium-Molybdän-Stahl
- ▶ Hohe Schneidleistung bei geringem Kraftaufwand durch optimale Abstimmung von Schneidenwinkel und Übersetzungsverhältnis
- ▶ Schenkel ergonomisch abgewinkelt für ermüdungsarmes Arbeiten
- ▶ Geschmiedete und gehärtete Schneiden für hohe Schnittleistung
- ▶ Verschraubte, auswechselbare Köpfe



Material	Chrom-Vanadium-Molybdän-Stahl
Beschichtung	Tauchlackierung
Griff	1-Komponenten-Kunststoff

Ohne Verpackung

Beschreibung	Größe	Länge	Weich Mat. Max	Hart Mat. Max	€/Stk.	Art.-Nr.
Bolzenschneider	14"	350 mm	6 mm	5 mm	45,55	4553-14
Ersatz-Schneidkopf	14"				31,30	4554-14
Bolzenschneider	18"	450 mm	7 mm	6 mm	59,80	4553-18
Ersatz-Schneidkopf	18"				46,13	4554-18
Bolzenschneider	24"	600 mm	10 mm	8 mm	83,85	4553-24
Ersatz-Schneidkopf	24"				61,10	4554-24
Bolzenschneider	30"	750 mm	13 mm	10 mm	111,60	4553-30
Ersatz-Schneidkopf	30"				78,10	4554-30
Bolzenschneider	36"	900 mm	16 mm	12 mm	141,30	4553-36
Ersatz-Schneidkopf	36"				98,10	4554-36

Mattenschneider

Art.-Gruppe 155

- ▶ Spezial-Mattenschneider zum Schneiden von Baustahlgeweben
- ▶ Robuste Schneiden zusätzlich induktiv gehärtet, Schneidenhärte ca. 62 HRC
- ▶ Angeschmiedeter Anschlag mit komfortablem Dämpfer
- ▶ Gute Zugänglichkeit durch sehr flachen Kopf- und Gelenkbereich
- ▶ Schenkel ergonomisch abgewinkelt für ermüdungsarmes Arbeiten
- ▶ Hohe Schneidleistung bei geringem Kraftaufwand durch optimale Abstimmung von Schneidenwinkel und Übersetzungsverhältnis
- ▶ Verschraubter Messerkopf, auswechselbar



Material	Chrom-Vanadium-Stahl, geschmiedet, ölgehärtet
Beschichtung	schwarz phosphatiert
Griff	1-Komponenten-Kunststoff

Ohne Verpackung

Länge	Max. Schneid-Ø bei 750 N/mm	Max. Schneid-Ø bei 1250 N/mm	€/Stk.	Art.-Nr.
900 mm	12 mm	10 mm	162,60	4555

LAMPEN



Übersicht Lampen

								
Qualität	PLUS	PROFESSIONAL	PROFESSIONAL	PROFESSIONAL	PROFESSIONAL	PROFESSIONAL	PROFESSIONAL	PROFESSIONAL
Seite	H 273	H 273	H 274	H 274	H 275	H 275	H 276	H 276
Art.-Nr.	398214GB	398210	398211	398212	398215	398250	398252	398230
Leuchtmittel	0,5 Watt Power-LED	3 Watt CREE® white XP-E LED	3 Watt CREE® white XP-E LED	5 Watt CREE® XP-G R5 LED	10 Watt CREE® CM-L2 T6 LED	4x 0,5Watt SMD-Power-LED	6x 0,5 Watt SMD-Power-LED, 1x 1,0 Watt Standard-LED	1x 3 Watt CREE® XP-E LED 1x Standard-LED (weiß) 2x Standard-LED (rot)
Leuchtdauer	ca. 4 Stunden	ca. 6 Stunden	ca. 2,5 Stunden	ca. 2,5 Stunden	ca. 8 Stunden	ca. 3 Stunden	ca. 3 Stunden	ca. 3 Stunden
Lichtleistung	23 Lumen	45 Lumen	120 Lumen	220 Lumen	500 Lumen	220 Lumen	250 Lumen	100 Lumen
Wählbare Lichtleistung	100%	100%	100% / 50%	100% / 50%	20% – 100%	100%	100%	100%
Leuchtwerte	16 m	45 m	65 m	130 m	300 m	5 m	7 m	50 m
Schutzklasse	IP 54	IP 54	IP 54	IP 54	IP 67	IP 20	IP 20	IP 54
Länge	139 mm	100 mm	151 mm	138 mm	236 mm	120 mm	275 mm	70 mm
Durchmesser/ Breite	17 mm	25 mm	29 mm	41 mm	42 mm	60 mm	65 mm	51 mm
Gewicht	36 g	51 g	85 g	171 g	225 g	150 g	315 g	66 g
Material Gehäuse	Aluminium, schwarz eloxiert	Aluminium, schwarz eloxiert	Aluminium, schwarz eloxiert	Aluminium, schwarz eloxiert	Aluminium, schwarz eloxiert	Kunststoff, schwarz	Kunststoff, schwarz	Kunststoff, schwarz
Batterien	2x AAA (inklusive)	1x AA (inklusive)	2x AA (inklusive)	4x AAA (inklusive)	3x C-Cell (inklusive)	3.7V 1800mAh Lithium-Ionen-Akku	3.7V 2200mAh Lithium-Ionen-Akku	3x AAA (inkl.)
Wiederaufladbar						+	+	
10 Jahr Funktionsgarantie		+	+	+	+	+	+	+
Stufenlos Dimmbar					+			
Fokussierbar		+	+	+				
Spritzwasserdicht	+	+	+	+	+			+
Staub- und Wasserdicht					+			
Powerbank Funktion						+		

Power-LED Stiftlampe PJ23

Art-Gruppe 184

- ▶ Handliche Stiftlampe mit Halteclip – ideal für Jacken- oder Westentasche
- ▶ Hohe Lichtleistung und Helligkeit
- ▶ Hochwertige Verarbeitung & Materialien
- ▶ Aus robustem, langlebigem und stoßfestem Flugzeugaluminium
- ▶ Schlankes und modernes Design verknüpft mit innovativen Funktionen und durchdachten Mehrwerten
- ▶ Optimale Gewichtsverteilung sorgt für ausgeglichenes Handling
- ▶ Extrem griffsicher durch rutschfeste Rändelung
- ▶ Rückseitiger, mit Handschuh leicht bedienbarer Schalter
- ▶ Spritzwasserdicht nach IP54 – auch für extreme Einsätze geeignet
- ▶ In hochwertiger Geschenkbox

Leuchtmittel	0,5 Watt Power-LED
Lebensdauer LED	ca. 30.000 Stunden
Leuchtdauer	ca. 4 Stunden
Lichtleistung	23 Lumen
Leuchtweite	16 m
Schutzklasse	IP 54
Material Reflektor	Kunststoff
Material Gehäuse	Aluminium, schwarz eloxiert
Batterien	2x AAA (inklusive)

Alle Werte gemessen entsprechend ANSI FL1-Prüfverfahren



Faltkarton



Modell	Länge	Ø	Gewicht	€/Stk.	Art.-Nr.
PJ23 in Geschenkbox	139 mm	17 mm	36 g	18,45	398214GB

Power-LED Taschenlampe PJ45

Art-Gruppe 184

- ▶ Hohe Lichtleistung und Helligkeit
- ▶ Große Leuchtweite verbunden mit nahezu weißem Licht
- ▶ Hochwertige Verarbeitung & Materialien
- ▶ Variabler Leuchtwinkel durch fokussierbare Linse
- ▶ Aus robustem, langlebigem und stoßfestem Flugzeugaluminium
- ▶ Schlankes und modernes Design verknüpft mit innovativen Funktionen und durchdachten Mehrwerten
- ▶ 10 Jahre Garantie auf LED-Funktion
- ▶ Optimale Gewichtsverteilung sorgt für ausgeglichenes Handling
- ▶ Extrem griffsicher durch rutschfeste Rändelung
- ▶ Rückseitiger, mit Handschuh leicht bedienbarer Schalter
- ▶ Spritzwasserdicht nach IP54 – auch für extreme Einsätze geeignet

Leuchtmittel	3 Watt CREE® white XP-E LED
Lebensdauer LED	ca. 30.000 Stunden
Leuchtdauer	ca. 6 Stunden
Lichtleistung	45 Lumen
Leuchtweite	45 m
Schutzklasse	IP 54
Material Reflektor	Aluminium
Material Gehäuse	Aluminium, schwarz eloxiert
Batterien	1x AA (inklusive)

Alle Werte gemessen entsprechend ANSI FL1-Prüfverfahren



Blister-Verpackung



Modell	Länge	Ø	Gewicht	€/Stk.	Art.-Nr.
PJ45	100 mm	25 mm	51 g	23,55	398210

Power-LED Taschenlampe PJ120

Art-Gruppe 184

- ▶ Hohe Lichtleistung und Helligkeit
- ▶ Große Leuchtweite verbunden mit nahezu weißem Licht
- ▶ 2 Lichtleistungen über Schalter wählbar
- ▶ Variabler Leuchtwinkel durch fokussierbare Linse
- ▶ Hochwertige Verarbeitung & Materialien
- ▶ Aus robustem, langlebigem und stoßfestem Flugzeugaluminium
- ▶ Schlankes und modernes Design verknüpft mit innovativen Funktionen und durchdachten Mehrwerten
- ▶ 10 Jahre Garantie auf LED-Funktion
- ▶ Optimale Gewichtsverteilung sorgt für ausgeglichenes Handling
- ▶ Extrem griffsicher durch rutschfeste Rändelung
- ▶ Rückseitiger, mit Handschuh leicht bedienbarer Schalter
- ▶ Spritzwasserdicht nach IP54 – auch für extreme Einsätze geeignet

Leuchtmittel	3 Watt CREE® white XP-E LED
Lebensdauer LED	ca. 30.000 Stunden
Leuchtdauer	ca. 2,5 Stunden
Lichtleistung	120 Lumen
Leuchtweite	65 m
Schutzklasse	IP 54
Material Reflektor	Aluminium
Material Gehäuse	Aluminium, schwarz eloxiert
Batterien	2x AA (inklusive)

Alle Werte gemessen entsprechend ANSI FL1-Prüfverfahren



Blister-Verpackung

Modell	Länge	Ø	Gewicht	€/Stk.	Art.-Nr.
PJ120	151 mm	29 mm	85 g	27,95	398211

Power-LED Taschenlampe PJ220

Art-Gruppe 184

- ▶ Hohe Lichtleistung und Helligkeit
- ▶ Große Leuchtweite verbunden mit nahezu weißem Licht
- ▶ 2 Lichtleistungen über Schalter wählbar
- ▶ Variabler Leuchtwinkel durch fokussierbare Linse
- ▶ Hochwertige Verarbeitung & Materialien
- ▶ Aus robustem, langlebigem und stoßfestem Flugzeugaluminium
- ▶ Schlankes und modernes Design verknüpft mit innovativen Funktionen und durchdachten Mehrwerten
- ▶ 10 Jahre Garantie auf LED-Funktion
- ▶ Optimale Gewichtsverteilung sorgt für ausgeglichenes Handling
- ▶ Extrem griffsicher durch rutschfeste Rändelung
- ▶ Rückseitiger, mit Handschuh leicht bedienbarer Schalter
- ▶ Spritzwasserdicht nach IP54 – auch für extreme Einsätze geeignet

Leuchtmittel	5 Watt CREE® XP-G R5 LED
Lebensdauer LED	ca. 30.000 Stunden
Leuchtdauer	ca. 1,5 Stunden
Lichtleistung	220 Lumen
Leuchtweite	130 m
Schutzklasse	IP 54
Material Reflektor	Aluminium
Material Gehäuse	Aluminium, schwarz eloxiert
Batterien	4x AAA (inklusive)

Alle Werte gemessen entsprechend ANSI FL1-Prüfverfahren



Blister-Verpackung

Modell	Länge	Ø	Gewicht	€/Stk.	Art.-Nr.
PJ220	138 mm	41 mm	171 g	50,30	398212

Power-LED Taschenlampe PJ500

Art-Gruppe 184

- ▶ Wasser- und staubdicht nach IP67 – für extremste Einsätze geeignet
- ▶ Stufenlos dimmbar – immer die perfekte Helligkeit
- ▶ Extrem hohe Lichtleistung und Helligkeit
- ▶ 300 Meter Leuchtweite verbunden mit nahezu weißem Licht
- ▶ Hochwertige Verarbeitung & Materialien
- ▶ Aus robustem, langlebigem und stoßfestem Flugzeugaluminium
- ▶ Schlankes und modernes Design verknüpft mit innovativen Funktionen und durchdachten Mehrwerten
- ▶ 10 Jahre Garantie auf LED-Funktion
- ▶ Optimale Gewichtsverteilung sorgt für ausgeglichenes Handling
- ▶ Extrem griffsicher durch rutschfeste Rändelung
- ▶ Seitlicher, mit Handschuh leicht bedienbarer Schalter

Leuchtmittel	10 Watt Cree® CM-L2 T6 LED
Lebensdauer LED	ca. 30.000 Stunden
Leuchtdauer	ca. 8 Stunden
Lichtleistung	500 Lumen
Leuchtweite	300 m
Schutzklasse	IP 67
Material Reflektor	Aluminium
Material Gehäuse	Aluminium, schwarz eloxiert
Batterien	3x C-Cell (inklusive)

Alle Werte gemessen entsprechend ANSI FL1-Prüfverfahren



Wasser- & Staubdicht



Blister-Verpackung

Modell	Länge	Ø	Gewicht	€/Stk.	Art.-Nr.
PJ500	236 mm	42 mm	225 g	65,60	398215

Power-LED Hand-Arbeitslampe PJ-AL220

Art-Gruppe 184

- ▶ Handliche und helle Arbeitsleuchte – ideal für Elektro, Sanitär, Automotive, Maschinenbau, Servicetechniker und Hausmeister
- ▶ Sehr hohe Ausleuchtung durch großen Leuchtwinkel bei nahezu weißem Licht
- ▶ Ergonomisches Handling durch rutschfeste Oberfläche
- ▶ Extrem hohe Lichtleistung und Helligkeit
- ▶ Als Powerbank nutzbar – ideal zum schnellen Zwischenladen von Smartphones
- ▶ 10 Jahre Garantie auf LED-Funktion
- ▶ Optimale Ausrichtung durch magnetischen Kippfuß
- ▶ Hochwertige Verarbeitung und Materialien
- ▶ Stabiles, stoßfestes und gleichzeitig leichtes Kunststoffgehäuse
- ▶ Leicht mit Handschuhen bedienbarer Schalter
- ▶ Inkl. 110-240 V Netzteil und Kfz-Ladekabel

Leuchtmittel	4x 0,5 Watt SMD-Power-LED
Lebensdauer LED	ca. 30.000 Stunden
Leuchtdauer	ca. 3 Stunden
Lichtleistung	220 Lumen
Leuchtwinkel	100 °
Leuchtweite	5 m
Ladedauer	ca. 4 Stunden
Schutzklasse	IP 20
Material Reflektor	Kunststoff
Material Gehäuse	Kunststoff, schwarz
Batterien	3.7V 1800mAh Lithium-Ionen-Akku, wiederaufladbar



Als Powerbank nutzbar



Blister-Verpackung

Modell	Länge	Ø	Gewicht	€/Stk.	Art.-Nr.
PJ-AL220	120 mm	60 mm	150 g	65,00	398250

Alle Werte gemessen entsprechend ANSI FL1-Prüfverfahren. Abbildung zeigt Praxisbeispiel, Mobiltelefon nicht im Lieferumfang enthalten.

Power-LED Arbeitslampe PJ-AL250

Art-Gruppe 184

- ▶ Handliche und helle Arbeitsleuchte – ideal für Elektro, Sanitär, Automotive, Maschinenbau, Servicetechniker und Hausmeister
- ▶ Zusätzliche, stirnseitige LED zur Ausleuchtung von Vertiefungen
- ▶ Sehr hohe Ausleuchtung durch großen Leuchtwinkel bei nahezu weißem Licht
- ▶ Ergonomisches Handling durch rutschfeste Oberfläche
- ▶ Extrem hohe Lichtleistung und Helligkeit
- ▶ 10 Jahre Garantie auf LED-Funktion
- ▶ Optimale Ausrichtung durch magnetischen Kippfuß
- ▶ Zwei zusätzliche, rückseitige Magnete – ideal zum Befestigen bei engen Arbeitsbereichen
- ▶ Hochwertige Verarbeitung und Materialien
- ▶ Stabiles, stoßfestes und gleichzeitig leichtes Kunststoffgehäuse
- ▶ Leicht mit Handschuhen bedienbarer Schalter
- ▶ Inkl. 110-240 V Netzteil und Kfz-Ladekabel



Leuchtmittel	6x 0,5 Watt SMD-Power-LED, 1x 1,0 Watt Standard-LED
Lebensdauer LED	ca. 30.000 Stunden
Leuchtdauer	ca. 3 Stunden
Lichtleistung	250 Lumen
Leuchtwinkel	100 °
Leuchtweite	7 m
Schutzklasse	IP 20
Ladedauer	ca. 4 Stunden
Material Reflektor	Kunststoff
Material Gehäuse	Kunststoff, schwarz
Batterien	3.7V 2200mAh Lithium-Ionen-Akku, wiederaufladbar



Faltkarton



Modell	Länge	Ø	Gewicht	€/Stk.	Art.-Nr.
PJ-AL250	275 mm	65 mm	315 g	72,50	398252

Alle Werte gemessen entsprechend ANSI FL1-Prüfverfahren

Power-LED Stirnlampe PJ100S

Art-Gruppe 184

- ▶ Stirnlampe mit hohem Tragekomfort durch zusätzliches Halteband und geringes Gewicht
- ▶ Ideal für Elektro-, Heizung-, Sanitär-, Klima- und Belüftungstechnik
- ▶ 3 Leuchtmodi über Schalter wählbar
- ▶ Stabiles, stoßfestes und gleichzeitig leichtes Kunststoffgehäuse
- ▶ Große Leuchtweite verbunden mit nahezu weißem Licht
- ▶ Hochwertige Verarbeitung & Materialien
- ▶ Extrem hohe Lichtleistung und Helligkeit
- ▶ 10 Jahre Garantie auf LED-Funktion
- ▶ Leicht mit Handschuhen bedienbarer Schalter
- ▶ Inkl. rotem Blinkmodus für mehr Sicherheit



Leuchtmittel	1x 3 Watt CREE® XP-E LED / 1x Standard-LED (weiß) / 2x Standard-LED (rot)
Lebensdauer LED	ca. 30.000 Stunden
Leuchtdauer	ca. 6 Stunden
Lichtleistung	100 Lumen
Leuchtweite	50 m
Schutzklasse	IP 54
Material Reflektor	Kunststoff
Material Gehäuse	Kunststoff, schwarz
Batterien	3x AAA (inklusive)

Alle Werte gemessen entsprechend ANSI FL1-Prüfverfahren

Blister-Verpackung

Modell	Länge	Ø	Gewicht	€/Stk.	Art.-Nr.
PJ100S	70 mm	51 mm	66 g	18,90	398230

SONSTIGES



Rohrabschneider Mini für Rohre Ø 3 - 25 mm

Art.-Gruppe 190

- ▶ Ideal für dünnwandige Metallrohre
- ▶ Stahlgelagerte Spindel für besseres Gleiten des Schlittens
- ▶ Schneller, werkzeugloser Wechsel des Schneidrades
- ▶ Extrem reduzierter Arbeitsradius
- ▶ Ergonomischer Drehknauf

Verwendung Zum Schneiden von Aluminium, Kupfer und dünnwandigen Stahlrohren
Für Rohre Ø 3 - 25 mm
Maximale Wandstärke 2 mm

LxBxH 60 x 45 x 25 mm



Pappkarte mit Aufhänger

Beschreibung	€/Stk.	Art.-Nr.
Rohrabschneider	16,50	396202
Ersatzrädchen 19 x 5 für Al, Cu, Edelstahl	5,44	6299-01
Ersatzrädchen 22 x 5 für Kunststoff	8,00	6299-07
Ersatzwelle für Schneidrädchen	1,08	6299-03

Rohrabschneider Mini für Rohre Ø 3 - 30 mm

Art.-Gruppe 190

- ▶ Ideal für dünnwandige Metallrohre
- ▶ Stahlgelagerte Spindel für besseres Gleiten des Schlittens
- ▶ Schneller, werkzeugloser Wechsel des Schneidrades
- ▶ Inklusive Ersatzrädchen im Drehknauf
- ▶ Extrem reduzierter Arbeitsradius
- ▶ Ergonomischer Drehknauf

Verwendung Zum Schneiden von Aluminium, Kupfer und dünnwandigen Stahlrohren
Für Rohre Ø 3 - 30 mm
Maximale Wandstärke 2 mm

LxBxH 70 x 50 x 25 mm



Pappkarte mit Aufhänger

Beschreibung	€/Stk.	Art.-Nr.
Rohrabschneider	21,75	6211
Ersatzrädchen 19 x 5 für Al, Cu, Edelstahl	5,44	6299-01
Ersatzrädchen 22 x 5 für Kunststoff	8,00	6299-07
Ersatzwelle für Schneidrädchen	1,08	6299-03

Rohrabschneider für Rohre Ø 3 - 35 mm

Art.-Gruppe 190

- ▶ Ideal für dünnwandige Metallrohre
- ▶ Stahlgelagerte Spindel für besseres Gleiten des Schlittens
- ▶ Schneller, werkzeugloser Wechsel des Schneidrades
- ▶ Ergonomischer Drehknauf

Verwendung Zum Schneiden von Aluminium, Kupfer und dünnwandigen Stahlrohren
Für Rohre Ø 3 - 35 mm
Maximale Wandstärke 2 mm

LxBxH 150 x 55 x 40 mm



Pappkarte mit Aufhänger

Beschreibung	€/Stk.	Art.-Nr.
Rohrabschneider	22,75	396205
Ersatzrädchen 19 x 5 für Al, Cu, Edelstahl	5,44	6299-01
Ersatzrädchen 22 x 5 für Kunststoff	8,00	6299-07
Ersatzwelle für Schneidrädchen	1,08	6299-03

Rohrabschneider mit Entgrater für Rohre Ø 3 - 35 mm

Art.-Gruppe 190

- ▶ Ideal für dünnwandige Metallrohre
- ▶ Stahlgelagerte Spindel für besseres Gleiten des Schlittens
- ▶ Mit 4 Führungsrollen für einen optimalen Halt des Rohres
- ▶ Mit komplett herausziehbarer NOGA Entgrater-Klinge
- ▶ Schneller, werkzeugloser Wechsel des Schneidrades
- ▶ Inklusive Ersatzrädchen im Drehknauf
- ▶ Ergonomischer Drehknauf

Verwendung Zum Schneiden von Aluminium, Kupfer und dünnwandigen Stahlrohren
Für Rohre Ø 3 - 35 mm
Maximale Wandstärke 2 mm

LxBxH 160 x 60 x 30 mm



Pappkarte mit Aufhänger

Beschreibung	€/Stk.	Art.-Nr.
Rohrabschneider	39,40	396212
Ersatzrädchen 19 x 5 für Al, Cu, Edelstahl	5,44	6299-01
Ersatzrädchen 22 x 5 für Kunststoff	8,00	6299-07
Ersatzwelle für Schneidrädchen	1,08	6299-03

Rohrabschneider mit Entgrater für Rohre Ø 3 - 45 mm

Art.-Gruppe 190

- ▶ Ideal für dünnwandige Metallrohre
- ▶ Stahlgelagerte Spindel für besseres Gleiten des Schlittens
- ▶ Mit 4 Führungsrollen für einen optimalen Halt des Rohres
- ▶ Mit komplett herausziehbarer NOGA Entgrater-Klinge
- ▶ Schneller, werkzeugloser Wechsel des Schneidrades
- ▶ Inklusive Ersatzrädchen im Drehknauf
- ▶ Ergonomischer Drehknauf

Verwendung	Zum Schneiden von Aluminium, Kupfer und dünnwandigen Stahlrohren Für Rohre Ø 3 - 45 mm Maximale Wandstärke 2 mm
LxBxH	70 x 50 x 25 mm



Pappkarte mit Aufhänger

Beschreibung	€/Stk.	Art.-Nr.
Rohrabschneider	45,40	396213
Ersatzrädchen 19 x 5 für Al, Cu, Edelstahl	5,44	6299-01
Ersatzrädchen 22 x 5 für Kunststoff	8,00	6299-07
Ersatzwelle für Schneidrädchen	1,08	6299-03

Rohrabschneider QUICK mit Entgrater für Rohre Ø 6 - 67 mm

Art.-Gruppe 190

- ▶ Ideal für dünnwandige Metallrohre
- ▶ Schnell-Vorschubsystem reduziert die Bearbeitungszeit
- ▶ Stahlgelagerte Spindel für besseres Gleiten des Schlittens
- ▶ Mit 4 Führungsrollen für einen optimalen Halt des Rohres
- ▶ Mit komplett herausziehbarer NOGA Entgrater-Klinge
- ▶ Schneller, werkzeugloser Wechsel des Schneidrades
- ▶ Inklusive Ersatzrädchen im Drehknauf
- ▶ Ergonomischer Drehknauf

Verwendung	Zum Schneiden von Aluminium, Kupfer und dünnwandigen Stahlrohren Für Rohre Ø 6 - 67 mm Maximale Wandstärke 2 mm
LxBxH	255 x 100 x 30 mm



Pappkarte mit Aufhänger

Beschreibung	€/Stk.	Art.-Nr.
Rohrabschneider	101,00	396214
Ersatzrädchen 19 x 6,2 für AL, Cu, Edelstahl	5,99	6299-05
Ersatzwelle für Schneidrädchen	1,08	6299-08

Rohrabschneider PT QUICK für Rohre Ø 6 - 67 mm

Art.-Gruppe 190

- ▶ Ideal für Kunststoff- und Verbundrohre
- ▶ Stahlgelagerte Spindel für besseres Gleiten des Schlittens
- ▶ Mit 4 Führungsrollen für einen optimalen Halt des Rohres
- ▶ Schnell-Vorschubsystem reduziert die Bearbeitungszeit
- ▶ Mit komplett herausziehbarer NOGA Entgrater-Klinge
- ▶ Schneller, werkzeugloser Wechsel des Schneidrades
- ▶ Inklusive Ersatzrädchen im Drehknauf
- ▶ Ergonomischer Drehknauf

Verwendung	Zum Schneiden von Kunststoff und Verbundrohren Für Rohre Ø 6 - 67 mm Maximale Wandstärke 2 mm
LxBxH	255 x 100 x 30 mm



Pappkarte mit Aufhänger

Beschreibung	€/Stk.	Art.-Nr.
Rohrabschneider	88,20	396215
Ersatzrädchen 30 x 6,2 für Kunststoff- und Verbundrohre	10,20	396299-06
Ersatzwelle für Schneidrädchen	1,08	6299-08

Rohrabschneider für Rohre Ø 10 - 60 mm

Art.-Gruppe 190

- ▶ Ideal für Stahl- und Edelstahlrohre
- ▶ Robuster, stahlgeschmiedeter Körper für eine lange Lebensdauer
- ▶ Federandruck-System garantiert verbesserten Schnitt und längere Lebensdauer des Schneidrädchens
- ▶ Schneller, werkzeugloser Wechsel des Schneidrades

Verwendung	Zum Schneiden von Stahl- und Edelstahl-Rohren Für Rohre Ø 10 - 60 mm Maximale Wandstärke 2 mm
LxBxH	385 x 110 x 50 mm



Faltkarton

Beschreibung	€/Stk.	Art.-Nr.
Rohrabschneider	91,55	6216
Ersatzrädchen 31 x 19 für Stahl und Edelstahl	11,95	6299-02
Ersatzwelle für Schneidrädchen	1,08	6299-04

Rohrabschneider Satz 2-tlg.

Art.-Gruppe 190

- ▶ Ideal für dünnwandige Metallrohre
- ▶ Stahlgelagerte Spindel für besseres Gleiten des Schlittens
- ▶ Schneller, werkzeugloser Wechsel des Schneidrades
- ▶ Inklusive Ersatzrädchen im Drehknopf
- ▶ Ergonomischer Drehknopf

Verwendung

Zum Schneiden von Aluminium, Kupfer und dünnwandigen Stahlrohren
Für Rohre von 3 - 30 mm und 3 - 45 mm
Maximale Wandstärke 2 mm

Inhalt

1 Rohrabschneider Mini für Rohre \varnothing 3 - 30 mm (6211)
1 Rohrabschneider mit Entgrater für Rohre \varnothing 3 - 45 mm (396213)



Pappkarte mit Aufhänger

Beschreibung	€/Stk.	Art.-Nr.
Rohrabschneider-Set	63,85	9986
Ersatzrädchen 19 x 5 für Al, Cu, Edelstahl	5,44	6299-01
Ersatzrädchen 22 x 5 für Kunststoff	8,00	6299-07
Ersatzwelle für Schneidrädchen	1,08	6299-03

Rohrschere für Kunststoff- und Verbundrohre bis \varnothing 42 mm

Art.-Gruppe 190

- ▶ Ideal zum Schneiden von Kunststoff und Verbundrohren
- ▶ Leichter, schneller und präziser Schnitt bei minimaler Kraftaufwendung durch progressiven, zahngeführten Klingenvorschub
- ▶ Schneller, werkzeugloser Wechsel der Schneidklinge
- ▶ Edelstahlklinge „Made in Solingen“ mit optimaler Schneidgeometrie und PTFE-Beschichtung
- ▶ Mit ergonomischen Zweikomponentengriff, liegt sicher und bequem in der Hand
- ▶ Kompletteinzug der Klinge vermeidet Beschädigungen der Schneide und Verletzungen des Anwenders
- ▶ Schneller Arbeitsfortschritt durch Einhand-Schnellrückzug der Klinge

Verwendung

Zum Schneiden von Kunststoff und Verbundrohren
Für Rohre bis \varnothing 42 mm
Geeignet für PE, PP, PB, PEX, PPR, MLP/MSR, VPE, CPVC, PVC, PVDF

LxBxH

240 x 110 x 20 mm



Ohne Verpackung

Beschreibung	€/Stk.	Art.-Nr.
Rohrschere	54,35	6263
Ersatzklinge	31,10	6263-01

Rohrschere für Kunststoff- und Verbundrohre bis \varnothing 26 mm

Art.-Gruppe 190

- ▶ Ideal zum Schneiden von Kunststoff und Verbundrohren
- ▶ Leichter, schneller und präziser Schnitt bei minimalem Kraftaufwand
- ▶ Schneller, werkzeugloser Wechsel der Schneidklinge
- ▶ Edelstahlklinge „Made in Solingen“ mit optimaler Schneidgeometrie und PTFE-Beschichtung
- ▶ Schneller Arbeitsfortschritt durch automatischen Klingenvorschub

Verwendung

Zum Schneiden von Kunststoff und Verbundrohren
Für Rohre bis \varnothing 26 mm
Geeignet für PE, PP, PB, PEX, PPR, MLP/MSR, VPE, CPVC, PVC, PVDF

LxBxH

200 x 70 x 25 mm



Ohne Verpackung

Beschreibung	€/Stk.	Art.-Nr.
Rohrschere	32,20	6261
Ersatzklinge	17,80	6261-01

Innen- und Außen-Rohrentgrater

Art.-Gruppe 190

- ▶ Zum Außen- und Innenentgraten von Rohren per Hand
- ▶ Geeignet für Kupfer-, Leichtmetall- und Weichstahlrohre
- ▶ 3 Schneiden aus Spezial-Werkzeugstahl "Made in Solingen"
- ▶ Stabiles und robustes Gehäuse aus schlagfestem und unempfindlichen Kunststoff

Verwendung

Für Rohre \varnothing 3 - 42 mm

Ohne Verpackung

Länge	€/Stk.	Art.-Nr.
50	12,15	6258

Rohrabschneider Mini für Edelstahl-Rohre Ø 3 - 30 mm

Art.-Gruppe 190

- ▶ Ideal zum Schneiden von dünnwandigen Edelstahlrohren
- ▶ Nadelgelagerte Führungsrollen und Schneidrädchen mit Schneidgeometrie speziell für Edelstahl-Rohre
- ▶ Auch geeignet für alle anderen Arten von Metallrohren
- ▶ Stahlgelagerte Spindel für besseres Gleiten des Schlittens
- ▶ Schneller, werkzeugloser Wechsel des Schneidrades
- ▶ Inklusive Ersatzrädchen im Drehknopf
- ▶ Extrem reduzierter Arbeitsradius
- ▶ Ergonomischer Drehknopf

Verwendung

Zum Schneiden speziell von Edelstahl aber auch Aluminium, Kupfer und dünnwandigen Stahlrohren
Für Rohre Ø 3 - 30 mm
Maximale Wandstärke 2,5 mm

LxBxH

70 x 50 x 25 mm



Pappkarte mit Aufhänger

Beschreibung	€/Stk.	Art.-Nr.
Rohrabschneider	30,35	396221
Ersatzrädchen 19 x 5 für Edelstahl	5,65	396297-01

Rohrabschneider mit Entgrater für Edelstahl-Rohre Ø 3 - 35 mm

Art.-Gruppe 190

- ▶ Ideal zum Schneiden von dünnwandigen Edelstahlrohren
- ▶ Nadelgelagerte Führungsrollen und Schneidrädchen mit Schneidgeometrie speziell für Edelstahl-Rohre
- ▶ Auch geeignet für alle anderen Arten von Metallrohren
- ▶ Stahlgelagerte Spindel für besseres Gleiten des Schlittens
- ▶ Mit 4 Führungsrollen für einen optimalen Halt des Rohres
- ▶ Mit komplett herausziehbarer NOGA Entgrater-Klinge
- ▶ Schneller, werkzeugloser Wechsel des Schneidrades
- ▶ Inklusive Ersatzrädchen im Drehknopf
- ▶ Ergonomischer Drehknopf

Verwendung

Zum Schneiden speziell von Edelstahl aber auch Aluminium, Kupfer und dünnwandigen Stahlrohren
Für Rohre Ø 3 - 35 mm
Maximale Wandstärke 2,5 mm

LxBxH

160 x 40 x 60 mm



Pappkarte mit Aufhänger

Beschreibung	€/Stk.	Art.-Nr.
Rohrabschneider	45,20	396222
Ersatzrädchen 19 x 5 für Edelstahl	5,65	396297-01

Rohrabschneider mit Entgrater für Edelstahl-Rohre Ø 3 - 45 mm

Art.-Gruppe 190

- ▶ Ideal zum Schneiden von dünnwandigen Edelstahlrohren
- ▶ Nadelgelagerte Führungsrollen und Schneidrädchen mit Schneidgeometrie speziell für Edelstahl-Rohre
- ▶ Auch geeignet für alle anderen Arten von Metallrohren
- ▶ Stahlgelagerte Spindel für besseres Gleiten des Schlittens
- ▶ Mit 4 Führungsrollen für einen optimalen Halt des Rohres
- ▶ Mit komplett herausziehbarer NOGA Entgrater-Klinge
- ▶ Schneller, werkzeugloser Wechsel des Schneidrades
- ▶ Inklusive Ersatzrädchen im Drehknopf
- ▶ Ergonomischer Drehknopf

Verwendung

Zum Schneiden speziell von Edelstahl aber auch Aluminium, Kupfer und dünnwandigen Stahlrohren
Für Rohre Ø 3 - 45 mm
Maximale Wandstärke 2,5 mm

LxBxH

180 x 40 x 70 mm



Pappkarte mit Aufhänger

Beschreibung	€/Stk.	Art.-Nr.
Rohrabschneider	63,15	396223
Ersatzrädchen 19 x 5 für Edelstahl	5,65	396297-01

Rohrabschneider QUICK für Edelstahl-Rohre Ø 6 - 67 mm

Art.-Gruppe 190

- ▶ Ideal zum Schneiden von dünnwandigen Edelstahlrohren
- ▶ Nadelgelagerte Führungsrollen und Schneidrädchen mit Schneidgeometrie speziell für Edelstahl-Rohre
- ▶ Auch geeignet für alle anderen Arten von Metallrohren
- ▶ Stahlgelagerte Spindel für besseres Gleiten des Schlittens
- ▶ Mit 4 Führungsrollen für einen optimalen Halt des Rohres
- ▶ Schnell-Vorschubsystem reduziert die Bearbeitungszeit
- ▶ Mit komplett herausziehbarer NOGA Entgrater-Klinge
- ▶ Schneller, werkzeugloser Wechsel des Schneidrades
- ▶ Inklusive Ersatzrädchen im Drehknopf
- ▶ Ergonomischer Drehknopf

Verwendung

Zum Schneiden speziell von Edelstahl aber auch Aluminium, Kupfer und dünnwandigen Stahlrohren
Für Rohre Ø 6 - 67 mm
Maximale Wandstärke 2,5 mm

LxBxH

255 x 100 x 30 mm



Pappkarte mit Aufhänger

Beschreibung	€/Stk.	Art.-Nr.
Rohrabschneider	109,00	396224
Ersatzrädchen 19 x 6,2 für Edelstahl	5,77	396297-05

Sanitärkreuzschlüssel

Art.-Gruppe 190

- ▶ Sanitärkreuzschlüssel mit 7 Funktionen
- ▶ 4 x Außen-6kant 3/8", 1/2", 3/4" + 1" zum Ein- und Ausbauen von Heizkörperventilen und Rücklaufverschraubungen
- ▶ 3 x Innengewinde für Stockschrauben M8, M10 + M12 für Waschtischbefestigungen

Material | Spezialstahl
Beschichtung | rot pulverbeschichtet



Ohne Verpackung

L x B x H mm	€/Stk.	Art.-Nr.
200 x 200 x 20	28,90	6253

Spezialschlüssel Sanitär

Art.-Gruppe 190

- ▶ Zur schnellen Montage von Waschtischbefestigungen und Eckventilen
- ▶ Inklusive Aufsatz zum Eindrehen von Stockschrauben M10 am Mittelstück
- ▶ Längerer Hebelarm durch verschiebbaren Aufsatz am Mittelstück
- ▶ Bestens geeignet für schwer zugängliche Bereiche

Material | Chrom-Vanadium-Stahl
Beschichtung | verchromt und matt satiniert
Norm | In Anlehnung an DIN 3110 / ISO 3318



Kunststoffaufhänger

Größen	L x B x H mm	€/Stk.	Art.-Nr.
17 x 19 x M10	215 x 45 x 15	21,90	6252

Standhahn-Mutter-Schlüssel

Art.-Gruppe 190

- ▶ Zur Montage oder Demontage von Wasch- und Spültischarmaturen
- ▶ Eignet sich hervorragend für schwer zugängliche Armaturenmuttern
- ▶ Schwenkbare Stahlklaue und schwenkbarer Quergriff für Links- und Rechtsgang

Material | Chrom-Vanadium-Stahl
Beschichtung | pulverbeschichtet



Ohne Verpackung

Größe mm	Länge mm	€/Stk.	Art.-Nr.
10 - 32	240	43,00	6251

Außen-Entgrater mit Hartmetallschneiden

Art.-Gruppe 15

- ▶ Perfekt geeignet für verschiedenste Materialien wie Edelstahl, Metalle, Buntmetalle und Kunststoffe
- ▶ Hartmetall-Schneiden sorgen für ein schnelles und sauberes Außenentgraten von Rohren, Gewindestangen, Schrauben uvm.
- ▶ Passend für Durchmesser von 3 – 54 mm
- ▶ Für den Einsatz in Akkuschraubern und Bohrmaschinen
- ▶ Zur Verwendung mit niedriger Drehzahl
- ▶ Ideal zur Reparatur von Gewindestangen und Schrauben



Einzeln mit Aufhänger

35 401

Größe	Länge mm	Ø-Bereich	Anzahl Schneiden	Max U/min	€/Stk.	Art.-Nr.
1	49	3-19	3	500	63,40	35401
2	57	13-35	5	150	101,90	35402
3	63	34-54	9	60	183,90	35403

Durchsteckknarre mit Grobverzahnung



- ▶ Stabiler und langlebiger Knarrenmechanismus
- ▶ Mit robuster Grobverzahnung (48 Zähne) für höchste Belastungen
- ▶ Umschaltung von Rechts- auf Linkslauf durch Durchstecken des Antrieb-Vierkants auf die andere Seite
- ▶ Knarre mit ergonomischem 2K-Griff für sicheren Halt und ermüdungsfreies Arbeiten

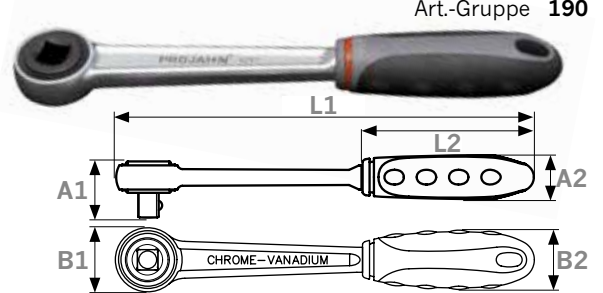

Art.-Gruppe 190

Ausstattung	Durchsteckvierkant	Griff	2-Komponenten-Kunststoff
Material	Chrom-Vanadium-Stahl	Abtrieb	Diverse
Beschichtung	verchromt und matt satiniert	Arretierung Abtrieb	Kugelfangrille, Kugelarretierung
Anwendungsart	handbetätigt	Norm	DIN 3122 / ISO 3315 / DIN 3120 / ISO 1174

Ohne Verpackung

Größe	Beschreibung	Verzahnung	max Dreh. Nm	L1 mm	L2 mm	A1 mm	A2 mm	B1 mm	B2 mm	€/Stk.	Art.-Nr.
12,5 [1/2"]	Durchsteckknarre 12,5 [1/2"]	grob, 48 Zähne	600	251	105	35,5	28,0	39,0	35,0	31,50	4297
12,5 [1/2"]	Durchsteckvierkant 12,5 [1/2"]			34						6,15	4297-1

Stufenschlüssel für Durchsteckknarre



- ▶ Stufenschlüssel ermöglicht Ein- und Ausbau von Heizkörperventilnippeln, Rücklaufverschraubungen und kurzen Hahnverlängerungen



Art.-Gruppe 190

Material	Chrom-Vanadium-Stahl	Antrieb	Außen-4kant nach DIN 3120 / ISO 1174
Beschichtung	verchromt und matt satiniert	Arretierung Antrieb	Kugelarretierung
Anwendungsart	handbetätigt	Norm	DIN 3120 / ISO 1174

Beschreibung	€/Stk.	Art.-Nr.
Stufenschlüssel 5-stufig 9,5 [3/8"] - 11,5 [29/64"] - 12,3 [31/64"] - 16,7 [21/32"] - 21 [53/64"]	21,85	4297-2
Stufenschlüssel 8-stufig 9,5 [3/8"] - 11,1 [7/16"] - 11,9 [15/32"] - 12,7 [1/2"] - 13,9 [35/64"] - 19 [3/4"] - 21,4 [27/32"] - 22,2 [7/8"]	28,60	4297-3

Durchsteckknarren-Satz mit Stufenschlüssel



- ▶ Stabiler und langlebiger Knarrenmechanismus
- ▶ Mit robuster Grobverzahnung (48 Zähne) für höchste Belastungen
- ▶ Umschaltung von Rechts- auf Linkslauf durch Durchstecken des Antrieb-Vierkants auf die andere Seite
- ▶ Knarre mit ergonomischem 2K-Griff für sicheren Halt und ermüdungsfreies Arbeiten
- ▶ Stufenschlüssel ermöglicht Ein- und Ausbau von Heizkörperventilnippeln, Rücklaufverschraubungen und kurzen Hahnverlängerungen



Art.-Gruppe 190

Ausstattung	Durchsteckvierkant	Anwendungsart	handbetätigt
Material	Chrom-Vanadium-Stahl	Abtrieb	Außen-4kant nach DIN 3120 / ISO 1174
Beschichtung	verchromt und matt satiniert	Arretierung Abtrieb	Kugelarretierung
Griff	2-Komponenten-Kunststoff	Norm	DIN 3122 / ISO 3315 / DIN 3120 / ISO 1174

Eurotasche

Bestückung	€/Stk.	Art.-Nr.
1 Durchsteckknarre 12,5 [1/2"] (4297)		
1 Durchsteckvierkant 12,5 [1/2"] (4297-1)		
1 Stufenschlüssel 5-stufig 9,5 [3/8"] - 11,5 [29/64"] - 12,3 [31/64"] - 16,7 [21/32"] - 21 [53/64"] (4297-2)	50,55	4297-10

Universalschlüssel BASIC

Art.-Gruppe 182

- ▶ Für fast alle gängigen Schließungen in der Elektrotechnik, Gas- und Wasserversorgung, Klima- und Belüftungstechnik, Industrie und viele mehr
- ▶ In der Mittelnabe mit Heizungsentlüftungs-Schließung
- ▶ Stabile Zink-Druckguss-Konstruktion
- ▶ Inkl. Kette und Wendebit



Blister-Verpackung

L x B x H mm	€/Stk.	Art.-Nr.
80 x 80 x 15	20,45	398007

Universalschlüssel ELEKTRO

Art.-Gruppe 182

- ▶ Ideal für die Elektrotechnik, Gas- und Wasserversorgung, Klima- und Belüftungstechnik, Industrie und viele mehr
- ▶ Beinhaltet nahezu alle Schaltschrank-Schließungen
- ▶ Ausschwenken des Schlüsselträgers ermöglicht Einsatz der verschiedenen Profile
- ▶ Schaltschrank-Schlüssel in handlicher Kugelschreiber-Form mit Befestigungsclip
- ▶ Stabiles Kunststoff-Gehäuse mit Schließungen aus Zink-Druckguss
- ▶ Inklusive Heizungsentlüftungs-Schließung
- ▶ Universelle 6,3 [1/4"] Bitaufnahme passend für handelsübliche Bits



Blister-Verpackung

L x B x H mm	€/Stk.	Art.-Nr.
140 x 25 x 23	28,30	398008

Universalschlüssel PLUS

Art.-Gruppe 182

- ▶ Für fast alle gängigen Schließungen in der Elektrotechnik, Gas- und Wasserversorgung, Klima- und Belüftungstechnik, Industrie und viele mehr
- ▶ Mit Steckschlüssel-Aufnahme zum Aufstecken von 6,3 [1/4"] Steckschlüssel-Einsätzen
- ▶ Stabiles Kunststoff-Gehäuse mit Schließungen aus Zink-Druckguss
- ▶ Inkl. Heizungsentlüftungs-Schließung und magnetischer 6,3 [1/4"] Bit-Aufnahme
- ▶ Mit 6,3 [1/4"] Steckschlüssel-Aufnahme zum Aufstecken von Steckschlüssel-Einsätzen
- ▶ Ideal für Hausmeister, Gebäudetechniker und Hausverwaltungen



Blister-Verpackung

L x B x H mm	€/Stk.	Art.-Nr.
100 x 40 x 25	24,40	398009

Universalschlüssel PROFI

Art.-Gruppe 182

- ▶ Beinhaltet nahezu alle technischen Schließungen
- ▶ Ideal für die Elektrotechnik, Gas- und Wasserversorgung, Klima- und Belüftungstechnik, Industrie und viele mehr
- ▶ Universelle 6,3 [1/4"] Bitaufnahme passend für handelsübliches Bits
- ▶ Inklusive Heizungsentlüftungs-Schließung
- ▶ Mit stabiler Kette und Karabinerhaken
- ▶ Stabile Zink-Druckguss-Konstruktion



Blister-Verpackung

L x B x H mm	€/Stk.	Art.-Nr.
100 x 100 x 20	37,60	398010

Art.-Nr.	⊕	⊕	⊖	■	◆	□	▽	●	○
398007	-	PH 2	-	-	3-5 mm	5, 6, 7-8 mm	9 mm	-	1/4"
398008	20, 25 mm	PH 2	1,2x7 mm	-	3,5 mm	5, 6, 7-8 mm	9 mm	-	1/4"
398009	-	-	-	1/4"	3-5 mm	5, 6-7, 8-9 mm	5-6, 6-7, 8-9 mm	-	2x 1/4"
398010	-	-	-	-	3-5 mm	5, 6, 7-8, 9-10 mm	8-9, 10-11 mm	6 mm	1/4"

Schlosserhammer mit Stielschutz

Art.-Gruppe 160

- ▶ Deutsche Form nach DIN 1041
- ▶ Mit gehärteter Stielschutzhülse – schützt Stiel vor Beschädigungen
- ▶ Sichere Verbindung von Kopf und Stiel
- ▶ Mit stabilem Hickory-Stiel – hochbelastbar und sicher
- ▶ TÜV/GS geprüfte Anwendersicherheit
- ▶ Hammerkopf schwarz pulverlackiert und korrosionsgeschützt

Norm | DIN 1041



Ohne Verpackung

Gewicht	Länge	€/Stk.	Art.-Nr.
300 g	300 mm	14,60	2363
500 g	320 mm	18,80	2365
800 g	350 mm	23,70	2368
1000 g	360 mm	26,30	2369

Schlosserhammer

Art.-Gruppe 160

- ▶ Deutsche Form nach DIN 1041
- ▶ Bahn und Finne sauber geschliffen
- ▶ Mit stabilem Hickory-Stiel – hochbelastbar und sicher
- ▶ TÜV/GS geprüfte Anwendersicherheit
- ▶ Hammerkopf schwarz pulverlackiert und korrosionsgeschützt

Norm | DIN 1041



Ohne Verpackung

Gewicht	Länge	€/Stk.	Art.-Nr.
100 g	264 mm	6,20	2301
200 g	284 mm	7,69	2302
300 g	304 mm	9,58	2303
400 g	324 mm	10,60	2304
500 g	324 mm	11,40	2305
800 g	353 mm	14,50	2308
1000 g	370 mm	16,30	2310
1500 g	385 mm	19,60	2315

Handfäustel mit Holzstiel

Art.-Gruppe 160

- ▶ Deutsche Form nach DIN 6475
- ▶ Bahn geschliffen und Kanten sauber gebrochen
- ▶ Mit stabilem Hickory-Stiel – hochbelastbar und sicher
- ▶ TÜV/GS geprüfte Anwendersicherheit
- ▶ Hammerkopf schwarz pulverlackiert und korrosionsgeschützt

Norm | DIN 6475



Ohne Verpackung

Gewicht	Länge	€/Stk.	Art.-Nr.
1000 g	265 mm	16,60	2375
1250 g	265 mm	17,75	2374
1500 g	285 mm	20,90	2376

Schonhammer / Kunststoffhammer

Art.-Gruppe 160

- ▶ Rückschlagfreier Schonhammer – ideal für Schlosser, Sanitär, Dachdecker und Dachklempner/Spengler
- ▶ Breiter Anwendungsbereich durch weichen gummiartigen und festen Kunststoff-Schlagkopf
- ▶ Schlagköpfe auswechselbar



Ohne Verpackung

Beschreibung	Größe	Länge	€/Stk.	Art.-Nr.
Schonhammer	35 mm	315 mm	30,45	2341
Ersatzkopf schwarz	35 mm		5,95	2341-1
Ersatzkopf gelb	35 mm		10,35	2341-2

Latthammer

Art.-Gruppe 160

- ▶ Latthammer nach DIN 7239 für Schreiner, Zimmerleute, Dachdecker und Dachklempner/Spengler
- ▶ Mit Nagelmagnet zum Halten von Nägeln beim Ansetzen
- ▶ Mit Kopfsicherung für mehr Sicherheit beim Arbeiten
- ▶ TÜV/GS geprüfte Anwendersicherheit
- ▶ Hammerkopf schwarz pulverlackiert und korrosionsgeschützt



Ohne Verpackung

Gewicht	Länge	€/Stk.	Art.-Nr.
600 g	320 mm	15,20	2321

Splintentreiber

Art.-Gruppe 160

- ▶ Zum Austreiben oder Versenken von Verbindungselementen wie Nieten, Stifte oder Bolzen
- ▶ Sehr hohe Festigkeit durch speziellen Chrom-Vanadium-Stahl

Material	Chrom-Vanadium-Stahl
Beschichtung	schwarz phosphatiert



Ohne Verpackung

Größe	Länge	€/Stk.	Art.-Nr.
2 mm	115 mm	5,91	3350-2
3 mm	125 mm	5,91	3350-3
4 mm	150 mm	5,91	3350-4
5 mm	165 mm	6,61	3350-5
6 mm	180 mm	8,45	3350-6
8 mm	180 mm	8,45	3350-8

Durchschlag

Art.-Gruppe 160

- ▶ Eignen sich hervorragend für das Ein- und Austreiben von Nieten, Stiften, Federstiften, Bolzen und weiteren Verbindungselementen
- ▶ Sehr hohe Festigkeit durch speziellen Chrom-Vanadium-Stahl

Material	Chrom-Vanadium-Stahl
Beschichtung	schwarz phosphatiert



Ohne Verpackung

Größe	Länge	€/Stk.	Art.-Nr.
2 mm	120 mm	4,91	3355-2
3 mm	120 mm	4,91	3355-3
4 mm	120 mm	4,91	3355-4
5 mm	120 mm	4,91	3355-5
6 mm	120 mm	4,91	3355-6

Körner

Art.-Gruppe 160

- ▶ Zum Markieren von Bohrpunkten auf Metall-Oberflächen
- ▶ Sehr hohe Festigkeit durch speziellen Chrom-Vanadium-Stahl

Material	Chrom-Vanadium-Stahl
Beschichtung	schwarz phosphatiert



Ohne Verpackung

Länge	€/Stk.	Art.-Nr.
120 mm	4,91	3370-1

Meißel, kurze Ausführung

Art.-Gruppe 160

- ▶ Flachmeißel für kleinere Stemm-, Renovierungs- und Demontearbeiten
- ▶ Kreuzmeißel für die Metallbearbeitung
- ▶ Sehr hohe Festigkeit durch speziellen Chrom-Vanadium-Stahl

Material	Chrom-Vanadium-Stahl
Beschichtung	schwarz phosphatiert



Ohne Verpackung

Beschreibung	Größe	Länge	€/Stk.	Art.-Nr.
Kreuzmeißel	5 mm	130 mm	8,17	3370-2
Flachmeißel	12 mm	130 mm	8,17	3370-3

Meißel, lange Ausführung

Art.-Gruppe 160

- ▶ Für allgemeine Stemm-, Renovierungs- und Demontearbeiten
- ▶ Sehr hohe Festigkeit durch speziellen Chrom-Vanadium-Stahl

Material	Chrom-Vanadium-Stahl
Beschichtung	rot pulverbeschichtet



Ohne Verpackung

Beschreibung	Größe	Länge	€/Stk.	Art.-Nr.
Spitzmeißel	16 mm	200 mm	14,70	3371-1
Flachmeißel	16 mm	200 mm	14,70	3371-2

Durchschlagsatz PREMIUM

Art.-Gruppe 160

5**TEILE**

- ▶ Alle Werkzeuge aus hochlegiertem Werkzeugstahl und Sicherheitsschlagkopf – hochwertig und langlebig
- ▶ Alle Werkzeuge mit abnehmbarem Handschutz
- ▶ Schützt Hände und Finger beim Arbeiten
- ▶ Kann für Arbeiten bei engem Arbeitsraum abgenommen werden
- ▶ Geschliffene und polierte Oberfläche
- ▶ Werkzeuge fest im Schaum eingebettet

Material	Chrom-Vanadium-Stahl
Beschichtung	pulverbeschichtet
Norm	DIN 6458
Bestückung	1 Durchschlag 120 x 2 mm 1 Durchschlag 120 x 3 mm 1 Durchschlag 120 x 4 mm 1 Durchschlag 120 x 5 mm 1 Durchschlag 120 x 6 mm



L x B x H mm	€/Stk.	Art.-Nr.
215 x 110 x 42	42,55	3356*

Kombisatz PREMIUM

Art.-Gruppe 160

5**TEILE**

- ▶ Alle Werkzeuge aus hochlegiertem Werkzeugstahl und Sicherheitsschlagkopf – hochwertig und langlebig
- ▶ Alle Werkzeuge mit abnehmbarem Handschutz
- ▶ Schützt Hände und Finger beim Arbeiten
- ▶ Kann für Arbeiten bei engem Arbeitsraum abgenommen werden
- ▶ Geschliffene und polierte Oberfläche
- ▶ Werkzeuge fest im Schaum eingebettet

Material	Werkzeugstahl, hochlegiert
Beschichtung	pulverbeschichtet
Bestückung	1 Durchschlag 120 x 3 mm 1 Durchschlag 120 x 4 mm 1 Körner 120 x 4 mm 1 Kreuzmeißel 125 mm 1 Flachmeißel 125 mm



L x B x H mm	€/Stk.	Art.-Nr.
215 x 110 x 42	45,80	3371*

Splintentreibersatz

6

TEILE

Art.-Gruppe 160

- ▶ Alle gängigen Splintentreiber im praktischen Halter
- ▶ Zum Austreiben oder Versenken von Verbindungselementen wie Nieten, Stifte oder Bolzen
- ▶ Sehr hohe Festigkeit durch speziellen Chrom-Vanadium-Stahl

Material	Chrom-Vanadium-Stahl
Beschichtung	schwarz phosphatiert
Bestückung	1 Splintentreiber 115 x 2 mm (3350-2) 1 Splintentreiber 125 x 3 mm (3350-3) 1 Splintentreiber 150 x 4 mm (3350-4) 1 Splintentreiber 165 x 5 mm (3350-5) 1 Splintentreiber 180 x 6 mm (3350-6) 1 Splintentreiber 180 x 8 mm (3350-8)



Ohne Verpackung

L x B x H mm	€/Stk.	Art.-Nr.
190 x 85 x 15	35,10	3350

Durchschlagsatz

5

TEILE

Art.-Gruppe 160

- ▶ Alle gängigen Durchtreiber im praktischen Halter
- ▶ Sehr hohe Festigkeit durch speziellen Chrom-Vanadium-Stahl
- ▶ Eignen sich hervorragend für das Ein- und Austreiben von Nieten, Stiften, Federstiften, Bolzen und weiteren Verbindungselementen

Material	Chrom-Vanadium-Stahl
Beschichtung	schwarz phosphatiert
Bestückung	1 Durchschlag 120 x 2 mm (3355-2) 1 Durchschlag 120 x 3 mm (3355-3) 1 Durchschlag 120 x 4 mm (3355-4) 1 Durchschlag 120 x 5 mm (3355-5) 1 Durchschlag 120 x 6 mm (3355-6)



Ohne Verpackung

L x B x H mm	€/Stk.	Art.-Nr.
120 x 70 x 15	21,10	3355

Kombisatz

5

TEILE

Art.-Gruppe 160

- ▶ Praktisches Set aus Splintentreibern, Meißeln und Körner im Kunststoffhalter
- ▶ Sehr hohe Festigkeit durch speziellen Chrom-Vanadium-Stahl

Material	Chrom-Vanadium-Stahl
Beschichtung	schwarz phosphatiert
Bestückung	1 Splintentreiber 150 x 4 mm (3350-4) 1 Durchschlag 120 x 3 mm (3355-3) 1 Körner 120 x 2 mm (3370-1) 1 Kreuzmeißel 130 mm x 5 mm (3370-2) 1 Flachmeißel, 8kant, 130 x 12 mm (3370-3)

Ohne Verpackung

L x B x H mm	€/Stk.	Art.-Nr.
130 x 70 x 15	27,80	3370



Maßband mit Magnet und 2-Komponenten-Gehäuse



Art.-Gruppe 180

- ▶ Bruchsicheres, kompaktes Kunststoff-Gehäuse mit rutschfester, ergonomischer Oberfläche
- ▶ Magnetischer Haken für eine einfache und schnelle Messung auch von langen Distanzen
- ▶ Bandfeststeller und automatischer Bandrücklauf
- ▶ Endhaken zweifach vernietet, verschiebbar für Innen- und Außenmessung
- ▶ Abnehmbarer Gürtelclip
- ▶ Nach CE-Norm, Präzisionsklasse II



Blister-Verpackung

Beschreibung	Bandlänge	Bandbreite	€/Stk.	Art.-Nr.
Maßband	3 m	19 mm	6,80	3973
Maßband	5 m	25 mm	10,10	3975
Maßband	7,5 m	25 mm	15,70	3978
Display mit 12x 3973	3 m	19 mm	75,60	397312
Display mit 12x 3975	5 m	25 mm	114,60	397512
Display mit 12x 3978	7,5 m	25 mm	163,00	397812

Maßband mit 1-Komponenten-Gehäuse

Art.-Gruppe 180

- ▶ Robustes und schlagfestes Kunststoffgehäuse
- ▶ Bandfeststeller und automatischer Bandrücklauf
- ▶ Endhaken zweifach vernietet, verschiebbar für Innen- und Außenmessung
- ▶ Abnehmbarer Gürtelclip
- ▶ Nach CE-Norm, Präzisionsklasse II



Blister-Verpackung

Beschreibung	Bandlänge	Bandbreite	€/Stk.	Art.-Nr.
Maßband	3 m	19 mm	6,10	3963
Maßband	5 m	25 mm	9,15	3965
Maßband	7,5 m	25 mm	15,60	3968

Gliedermaßstab aus Holz

Art.-Gruppe 180

- ▶ Aus langlebigem und hochelastischem Holz
- ▶ Genauigkeitsklasse III nach EG Norm
- ▶ Gelenke aus witterungsbeständigem und hochwertigem epoxidlackiertem Schwedenstahl

Messbereich | 0 - 200 cm



Ohne Verpackung

Länge	L x B x H mm	€/Stk.	Art.-Nr.
2 m	240 x 35 x 17	7,30	2978

Gliedermaßstab aus Kunststoff

Art.-Gruppe 180

- ▶ Aus langlebigem und dauerelastischem Kunststoff

Messbereich | 0 - 100 cm



Ohne Verpackung

Länge	L x B x H mm	€/Stk.	Art.-Nr.
1 m	130 x 24 x 13	1,95	3961

Messschieber

Art-Gruppe 180

- ▶ Für Außen-, Innen- und Tiefenmessungen
- ▶ Aus rostfreiem Stahl
- ▶ Schieber und Schiene blendfrei matt verchromt
- ▶ In robuster Aufbewahrungsbox
- ▶ Ablesung: 1/20 mm [1/128"]

Messbereich	0 - 150 mm [0 - 6"]
Material	Edelstahl
Norm	DIN 862



Kunststoffbox

L x B x H mm	€/Stk.	Art.-Nr.
245 x 90 x 20	32,90	2970

Zimmermanns-Bleistift

Art-Gruppe 182

- ▶ Zum gut lesbaren Kennzeichnen von Holz, Ziegeln, Beton, Putz, Steinen und anderen Baumaterialien
- ▶ Ziehen von dicken und dünnen Linien
- ▶ Ovale Form verhindert das Herunterrollen
- ▶ Aus stabilem Holz mit bruchfester Mine, ungespitzt



Ohne Verpackung

Länge	€/Stk.	Art.-Nr.
180 mm	1,82	2979

Schlagschnur-Roller

Art-Gruppe 182

- ▶ Große innere Farbpulverkapazität
- ▶ Mit Stahl-Öse am Schnuraustritt
- ▶ Gehärteter Haken mit gebogenen Zacken – ideal zur Befestigung an Kanten
- ▶ Stabiles Kunststoffgehäuse (PP)



Ohne Verpackung

Länge	L x B x H mm	€/Stk.	Art.-Nr.
30 m	120 x 80 x 40	16,70	2390

Farbpulver für Schlagschnur-Roller

Art-Gruppe 182

- ▶ Farbpulver zur Verwendung mit Schlagschnur-Roller



Ohne Verpackung

Farbe	Inhalt	€/Stk.	Art.-Nr.
blau	100 g	4,55	2393-1
blau	500 g	10,99	2394-1
rot	100 g	4,55	2393-2
rot	500 g	10,99	2394-2

Wasserwaage mit Vertikal-Spiegel-Libelle

Art.-Gruppe 94

- ▶ Zwei festverbaute Libellen, darunter eine patentierte Vertikal-Spiegel-Libelle
- ▶ Einfaches frontales Ablesen der vertikalen Libelle auch an engen Stellen
- ▶ Ergonomisches Arbeiten
- ▶ Toleranz: 0,5 mm/m
- ▶ 1,5 mm Profilstärke
- ▶ Lange Lebensdauer
- ▶ Genaue Messergebnisse auch bei großen Längen
- ▶ Stoßabsorbierende Endkappen zur Verhinderung von Beschädigungen bei Herunterfallen
- ▶ Robustes Werkzeug
- ▶ Verhindert Beschädigungen bei Herunterfallen



Länge cm	€/Stk.	Art.-Nr.
30	19,50	2976-030
40	20,50	2976-040
60	29,08	2976-060
80	33,94	2976-080
100	38,89	2976-100
120	64,00	2976-120
150	75,00	2976-150
180	93,00	2976-180
200	102,00	2976-200

Wasserwaage

Art.-Gruppe 94

- ▶ Zwei festverbaute UV-beständige Libellen zur Horizontal- und Vertikalmessung
- ▶ Toleranz: 0,5 mm/m für genaue Messergebnisse
- ▶ 1,0 mm Profilstärke
- ▶ Stoßabsorbierende Endkappen zur Verhinderung von Beschädigungen bei Herunterfallen
- ▶ In 8 unterschiedlichen Längen verfügbar



Länge cm	€/Stk.	Art.-Nr.
30 cm	10,90	2975-030
40 cm	12,14	2975-040
60 cm	14,42	2975-060
80 cm	17,22	2975-080
100 cm	19,73	2975-100
120 cm	28,00	2975-120
150 cm	32,00	2975-150
180 cm	41,00	2975-180
200 cm	44,00	2975-200

Wasserwaage mit Vertikal-Spiegel-Libelle und Magneten

Art.-Gruppe 94

- ▶ Einfaches Arbeiten, da Wasserwaage auf metallischen Oberflächen magnetisch hält
- ▶ Zwei festverbaute Libellen, darunter eine patentierte Vertikal-Spiegel-Libelle
- ▶ Einfaches frontales Ablesen der vertikalen Libelle auch an engen Stellen
- ▶ Ergonomisches Arbeiten
- ▶ Toleranz: 0,5 mm/m
- ▶ 1,5 mm Profilstärke
- ▶ Lange Lebensdauer
- ▶ Genaue Messergebnisse auch bei großen Längen
- ▶ Stoßabsorbierende Endkappen zur Verhinderung von Beschädigungen bei Herunterfallen
- ▶ Robustes Werkzeug



Länge cm	€/Stk.	Art.-Nr.
30	33,00	2976-031
40	35,00	2976-041
60	45,96	2976-061
80	54,60	2976-081
100	61,28	2976-101

Mini-Wasserwaage 10 cm

Art.-Gruppe 94

- ▶ 10 cm Mini-Wasserwaage - die perfekte Größe für die Hosentasche
- ▶ Ideal geeignet für Schalter- und Steckdoseneinsätze
- ▶ Stoßabsorbierende Endkappen zur Verhinderung von Beschädigungen bei Herunterfallen
- ▶ Toleranz: 0,5 mm/m



Beschreibung	Länge cm	€/Stk.	Art.-Nr.
Mini-Wasserwaage	10	9,50	2975-010
Display mit 10x 2975-010	10	89,90	2975-011

Universal Cuttermesser mit einziehbarer Klinge

Art.-Gruppe 180

- ▶ Robustes und stabiles Kunststoffgehäuse
- ▶ Rutschfester 2K-Griff für ergonomisches Arbeiten
- ▶ Schneller und einfacher Klinsenwechsel
- ▶ Inklusive 5 Abbrechklingen
- ▶ Klinge verschiebbar und zusätzlich arretierbar
- ▶ Klinsenbreite: 18 mm
- ▶ Klinsenlänge: 100 mm, unterteilt in 8 Teilstücke zum Abbrechen



Blister-Verpackung

Beschreibung	Länge	€/Stk.	Art.-Nr.
Universal Cuttermesser	180 mm	7,95	3311
Ersatzklinsen-Pack (10 Stück) für Universal Cuttermesser 3311		3,22	3311-1
Display mit 12x Universal Cuttermesser 3311		91,95	331112

Sicherheits-Cuttermesser mit Automatik-Klinge

Art.-Gruppe 180

- ▶ Automatischer Klingeneinzug verhindert Verletzungen
- ▶ Rutschfester 2K-Griff für ergonomisches Arbeiten
- ▶ Schneller und einfacher Klinsenwechsel
- ▶ Inklusive einer Trapezklinge



Blister-Verpackung

Beschreibung	Länge	€/Stk.	Art.-Nr.
Sicherheits-Cuttermesser mit Automatik-Klinge	145 mm	4,30	3312
Ersatzklinsen-Pack (10 Stück) für 3301, 3306, 3312		4,55	3303
Display mit 24x Sicherheits-Cuttermesser 3312		96,60	331224

Universal Cuttermesser im Schutzköcher

Art.-Gruppe 180

- ▶ Robustes und stabiles Gehäuse
- ▶ Mit ergonomischem Pistolengriff
- ▶ Im praktischen Schutzköcher mit Gürtelclip zur sicheren Aufbewahrung
- ▶ Mit einziehbarer Klinge
- ▶ Schneller und einfacher Klinsenwechsel
- ▶ Inklusive einer Trapezklinge



Ohne Verpackung

Beschreibung	Länge	€/Stk.	Art.-Nr.
Universal Cuttermesser im Köcher	210 mm	17,30	3301
Ersatzklinsen-Pack (10 Stück) für 3301, 3306, 3312		4,55	3303

Universal Cuttermesser mit einziehbarer Trapezklinge

Art.-Gruppe 180

- ▶ Stabiles, bruchsicheres Zink-Druckguss-Gehäuse
- ▶ Mit einziehbarer Klinge
- ▶ Schneller und einfacher Klinsenwechsel
- ▶ Inklusive einer Trapezklinge



Ohne Verpackung

Beschreibung	Länge	€/Stk.	Art.-Nr.
Universal Cuttermesser mit einziehbarer Trapezklinge	155 mm	10,45	3306
Ersatzklinsen-Pack (10 Stück) für 3301, 3306, 3312		4,55	3303

10 Ersatz-Trapezklingen

Art.-Gruppe **180**

- ▶ Passend für Sicherheits-Cuttermesser mit Automatik-Klinge, Art.-Nr. 3312
- ▶ Passend für Universal Cuttermesser mit einziehbarer Trapezklinge, Art.-Nr. 3306
- ▶ Passend für Universal Cuttermesser im Schutzköcher, Art.-Nr. 3301

Inhalt | 10 Ersatz-Trapezklingen



Ohne Verpackung

Beschreibung	€/Stk.	Art.-Nr.
Ersatzklingen-Pack (10 Stück) für 3301, 3306, 3312	4,55	3303



Anwendungsbild
Art.-Nr. 2321 Seite H 286

Kleinhandsägebogen

Art.-Gruppe 180

- ▶ Ideal für kleinere Sägearbeiten
- ▶ Inkl. Universalsägeblatt für Kunststoff, Holz, Metall und Aluminium
- ▶ Blattlänge 155 mm



Ohne Verpackung

Beschreibung	Länge	€/Stk.	Art.-Nr.
Kleinhandsägebogen	260 mm	7,95	3304
Ersatzsägeblatt	155 mm	0,16	3304-1

Metallsägebogen

Art.-Gruppe 180

- ▶ Für Sägearbeiten von Rohren, Metallprofilen, Blechen und anderen Teilen aus Metall
- ▶ Inkl. Sägeblatt für Metallwerkstoffe
- ▶ Stabile und langlebige Ausführung
- ▶ Blattlänge 300 mm



Ohne Verpackung

Beschreibung	Länge	€/Stk.	Art.-Nr.
Metallsägebogen	390 mm	37,80	3305
Ersatzsägeblatt	300 mm	2,22	6530024

PUK Handsäge

Art.-Gruppe 180

- ▶ Original PUK 305 Handsäge
- ▶ Die hochwertige, praktische Handsäge für Industrie, Handwerk und Heimwerker
- ▶ Mit festem und stabilem Holzgriff
- ▶ Inkl. Universalsägeblatt für Kunststoff, Holz, Metall und Aluminium
- ▶ Blattlänge 150 mm



Ohne Verpackung

Beschreibung	Länge	€/Stk.	Art.-Nr.
PUK Handsäge mit Universal-Sägeblatt	290 mm	15,00	3307
PUK Universal-Sägeblatt	150 mm	1,38	3307-1
PUK Metall-Sägeblatt	150 mm	1,38	3307-2

Feilen-Satz

Art.-Gruppe 181

- ▶ Praktischer, 5-tlg. Feilen-Satz, bestehend aus Flach-, Rund-, Halbrund-, Dreikant- und Vierkantfeile
- ▶ In hochwertiger und strapazierfähiger Rolltasche
- ▶ Mit 2K-Griff für sicheren Halt und ermüdungsfreies Arbeiten

Inhalt

- 1 Flachfeile Hieb 2, 200 mm
- 1 Rundfeile Hieb 2, 200 mm
- 1 Dreikantfeile Hieb 2, 200 mm
- 1 Halbrundfeile Hieb 2, 200 mm
- 1 Vierkantfeile Hieb 2, 200 mm

5
TEILE

Rolltasche

Beschreibung	€/Stk.	Art.-Nr.
Feilen-Satz	53,20	3380
Rolltasche ohne Bestückung	9,74	3380E

Drahtbürste Stahl

Art.-Gruppe 181

- ▶ Bestens geeignet zum Entrosten, Entgraten, Aufrauen, Entlacken, Säubern von Oberflächen
- ▶ Aus langlebigem Buchenholzkörper mit sauber abgerundeten Griffkanten
- ▶ Sehr widerstandsfähige, glatte Drahtborsten aus Stahl
- ▶ Vergüteter Stahldraht, glatt, Durchmesser 0,30 - 0,35 mm
- ▶ Besatzlänge: 135 - 140 mm
- ▶ Besatzhöhe: 25 mm



Ohne Verpackung

Beschreibung	L x B x H mm	€/Stk.	Art.-Nr.
2-reihig	280 x 25 x 40	1,76	3375-2
3-reihig	280 x 30 x 40	2,10	3375-3
4-reihig	280 x 35 x 40	2,29	3375-4
5-reihig	280 x 40 x 40	2,50	3375-5

Drahtbürste Edelstahl

Art.-Gruppe 181

- ▶ Speziell geeignet zum Aufrauen, Entzundern, Polieren, Säubern von Werkstücken aus Edelstahl oder Aluminium
- ▶ Aus langlebigem Buchenholzkörper mit sauber abgerundeten Griffkanten
- ▶ Gewellte Drahtborsten aus V2A-Edelstahl für eine schonendere Oberflächenbearbeitung
- ▶ V2A-Edelstahldraht, gewellt, Durchmesser 0,30 - 0,35 mm
- ▶ Besatzlänge: 135 - 140 mm
- ▶ Besatzhöhe: 25 mm



Ohne Verpackung

Beschreibung	L x B x H mm	€/Stk.	Art.-Nr.
3-reihig	280 x 30 x 40	4,91	3376-3
4-reihig	280 x 35 x 40	5,71	3376-4

Drahtbürste Messing

Art.-Gruppe 181

- ▶ Speziell geeignet zum Aufrauen, Entzundern, Polieren, Säubern von Oberflächen
- ▶ Keine Beschädigung verchromter Oberflächen
- ▶ Aus langlebigem Buchenholzkörper mit sauber abgerundeten Griffkanten
- ▶ Gewellte Drahtborsten aus Messing für eine schonendere Oberflächenbearbeitung
- ▶ Messingdraht, gewellt, Durchmesser 0,25 - 0,30 mm
- ▶ Besatzlänge: 135 - 140 mm
- ▶ Besatzhöhe: 25 mm



Ohne Verpackung

Beschreibung	L x B x H mm	€/Stk.	Art.-Nr.
3-reihig	280 x 30 x 40	4,86	3377-3
4-reihig	280 x 35 x 40	5,91	3377-4

Feilen-Bürste

Art.-Gruppe 181

- ▶ Ideal zum Reinigen von Feilen und ähnlichen Oberflächen mit feinen Rillen und Vertiefungen
- ▶ Auch zur Rost- und Farbentfernung geeignet
- ▶ Sehr widerstandsfähige, glatte Drahtborsten aus Stahl
- ▶ Nutzfläche 115 x 40 mm
- ▶ Besatzhöhe: 10 mm



Ohne Verpackung

Beschreibung	L x B x H mm	€/Stk.	Art.-Nr.
Feilen-Bürste	250 x 45 x 20	4,45	3378

Zündkerzen-Bürste

Art.-Gruppe 181

- ▶ Für Reinigungsarbeiten an Zündkerzen, allen elektrischen Kontakten und ähnlichen Metallteilen
- ▶ Keine Beschädigung der Metalloberfläche
- ▶ Aus langlebigem Buchenholzkörper mit sauber abgerundeten Griffkanten
- ▶ Gewellte Drahtborsten aus Messing für eine schonendere Oberflächenbearbeitung
- ▶ Messingdraht, gewellt, Durchmesser 0,15 mm
- ▶ Besatzlänge: 45 mm
- ▶ Besatzhöhe: 15 mm



Ohne Verpackung

Beschreibung	L x B x H mm	€/Stk.	Art.-Nr.
3-reihig	145 x 15 x 25	1,98	3379

Schraubenausdreher-Satz

Art.-Gruppe 182

6
TEILE

- ▶ Zum Ausdrehen von abgebrochenen Schrauben und Bolzen
- ▶ In Kunststoff-Box mit aufklappendem Klarsichtdeckel
- ▶ Für Schrauben M3 bis M24

Inhalt

- 1 M3 - M6 [1/8" - 1/4"] - Vorbohrdurchm. 1,8 mm
- 1 M6 - M8 [1/4" - 5/16"] - Vorbohrdurchm. 3,2 mm
- 1 M8 - M11 [5/16" - 7/16"] - Vorbohrdurchm. 4,5 mm
- 1 M11 - M14 [7/16" - 9/16"] - Vorbohrdurchm. 6,5 mm
- 1 M14 - M18 [9/16" - 3/4"] - Vorbohrdurchm. 8,5 mm
- 1 M18 - M24 [3/4" - 1"] - Vorbohrdurchm. 12,0 mm



Blister-Verpackung

L x B x H mm	€/Stk.	Art.-Nr.
105 x 70 x 18	18,19	3059

2-in-1 Magnetheber

Art.-Gruppe 182



- ▶ Ideal zum Heben von Kleinteilen aus Hohl- und Zwischenräumen
- ▶ Flexibel: Auch um Ecken und Kanten einsetzbar
- ▶ Zwei Hebefunktionen:
- ▶ 1. Magnet für metallische Teile: Hebekraft ca. 6 - 8 N, entspricht ca. 0,6 - 0,8 kg
- ▶ 2. Greifer für nichtmetallische Teile

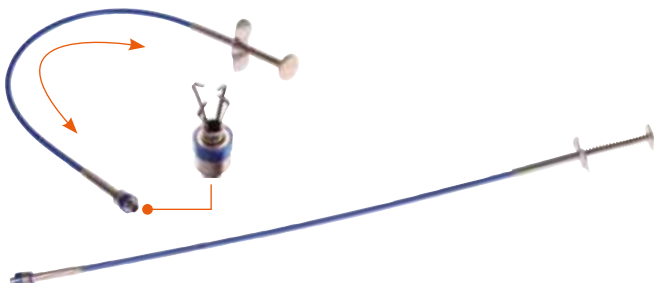

Kunststoffaufhänger

Länge	€/Stk.	Art.-Nr.
600 mm	16,40	3197

Teleskop Magnetheber

Art.-Gruppe 182



- ▶ Ideal zum Heben von Kleinteilen aus Hohl- und Zwischenräumen
- ▶ Ausziehbar von 130 bis 630 mm, dadurch ideal an die Gegebenheiten anpassbar
- ▶ Mit extra starkem Magnet für metallische Teile: Hebekraft ca. 20 N, entspricht ca. 2 kg
- ▶ Inklusive Halteclip für Taschen in Arbeitsbekleidung oder Hemden



Blister-Verpackung

Größen	€/Stk.	Art.-Nr.
130 - 630 mm	11,60	3196

90° Winkel-Bohradapter mit Schnellspannfutter

Art-Gruppe 182

- ▶ Ideal für Bohr- und Schraubarbeiten an schlecht zugänglichen Stellen und Winkeln, wie z. B. im Möbel-, Fenster-, Karosserie- und Automobilbau
- ▶ Langlebig und robust durch extra schwere und stabile Ausführung aus Metall
- ▶ Kugelgelagerte Wellenführungen reduzieren Reibung und erhöhen die Lebensdauer
- ▶ 10 mm [3/8"] 6-kant Bohrfutteraufnahme
- ▶ Mit stabilem und langlebigem Schnellspannfutter (1 - 10 mm)
- ▶ Max. Drehmoment: 40Nm



Faltkarton



Beschreibung	€/Stk.	Art.-Nr.
90° Winkel-Bohradapter	81,00	398050

90° Winkel-Schraubadapter 6,3 / 1/4"

Art-Gruppe 182

- ▶ Ideal für Schraubarbeiten an schlecht zugänglichen Stellen und Winkeln, wie z. B. im Möbel-, Fenster-, Karosserie- und Automobilbau
- ▶ Langlebig und robust durch extra schwere und stabile Ausführung aus Metall
- ▶ Kugelgelagerte Wellenführungen reduzieren Reibung und erhöhen die Lebensdauer
- ▶ Mit 6,3 [1/4"] 6-kant-Aufnahme und 6,3 [1/4"] Schnellspannfutter
- ▶ Max. Drehmoment: 40Nm



Faltkarton



Beschreibung	€/Stk.	Art.-Nr.
90° Winkel-Schraubadapter	64,60	398052

Temperguss Schraubzwinde nach DIN 5117

Art.-Gruppe 181

- ▶ Extreme Belastbarkeit durch sehr schwere Temperguss-Spannarmer
- ▶ Profilschiene – rutschsicher verzinkt, 6-seitig geriffelt
- ▶ Mit ergonomischem Holzheft
- ▶ Stahldruckplatte und Trapezgewinde-Spindel für hohe Anzugskräfte
- ▶ Inkl. Plastikschutzkappen für empfindliche Oberflächen

Norm

DIN 5117



Ohne Verpackung

Größe	Schiene	€/Stk.	Art.-Nr.
160 x 80 mm	25 x 6 mm	15,81	2941-0160
200 x 100 mm	30 x 8 mm	22,18	2941-0200
250 x 120 mm	30 x 8 mm	26,10	2941-0250
300 x 140 mm	35 x 9 mm	34,95	2941-0300
400 x 175 mm	35 x 9 mm	39,82	2941-0400
500 x 120 mm	35 x 11 mm	47,18	2941-0500
600 x 120 mm	35 x 11 mm	50,65	2941-0600
800 x 120 mm	35 x 11 mm	55,51	2941-0800
1000 x 120 mm	35 x 11 mm	64,39	2941-1000
1250 x 120 mm	35 x 11 mm	77,71	2941-1250

Ganzstahl Schraubzwinde

Art.-Gruppe 181

- ▶ Stabile Ausführung durch Festbügel aus kaltgezogenem Stahl
- ▶ Gleitbügel gesenkgeschmiedet
- ▶ Mit ergonomischem Holzheft
- ▶ Stahldruckplatte und Trapezgewinde-Spindel für hohe Anzugskräfte



Ohne Verpackung

Größe	Schiene	€/Stk.	Art.-Nr.
160 x 80 mm	16,0 x 7,5 mm	28,36	2942-0160
200 x 100 mm	19,5 x 9,5 mm	39,49	2942-0200
250 x 120 mm	22,0 x 10,5 mm	47,28	2942-0250
300 x 120 mm	25,0 x 12,0 mm	57,25	2942-0300
400 x 120 mm	25,0 x 12,0 mm	66,55	2942-0400
500 x 120 mm	25,0 x 12,0 mm	70,66	2942-0500

Ganzstahl Hebelzwinde

Art.-Gruppe 181

- ▶ Zum schnellen und mühelosen Spannen mit hohem Spanndruck durch selbstarretierendes spannhebelbetätigtes Rastzahnsegment
- ▶ Stabile Ausführung durch Festbügel aus kaltgezogenem Stahl
- ▶ Mit selbstarretierendem, spannhebelbetätigtem Rastzahnsegment für sicheres und schnelles Arbeiten



Ohne Verpackung

Größe	Schiene	€/Stk.	Art.-Nr.
160 x 80 mm	16,0 x 7,5 mm	64,00	2943-0160
250 x 120 mm	22,0 x 10,5 mm	80,73	2943-0250
500 x 120 mm	35 x 11 mm	98,91	2943-0400

Gültig seit 1. April 2017. Hiermit verlieren alle vorherigen AGB ihre Gültigkeit!

1. Allgemeines

- 1.1 Unsere Lieferungen, Leistungen und Angebote erfolgen ausschließlich auf Grund dieser Geschäftsbedingungen. Diese gelten somit auch für alle künftigen Geschäftsbeziehungen, auch wenn sie nicht nochmals ausdrücklich vereinbart werden. Spätestens mit der Entgegennahme der Ware oder Leistung gelten diese Bedingungen als angenommen. Gegenbestätigungen des Käufers unter Hinweis auf seine Geschäfts- bzw. Einkaufsbedingungen wird hiermit widersprochen.
- 1.2 Alle Vereinbarungen, die zwischen uns und dem Käufer zwecks Ausführung dieses Vertrages getroffen werden, sind schriftlich niederzulegen.

2. Erfüllungsort, Gefahrübergang, Versicherung

- 2.1 Erfüllungsort für Lieferung und Zahlung ist Dietzenbach.
- 2.2 Die Gefahr geht auf den Käufer über, sobald die Sendung, an die den Transport ausführende Person, übergeben worden ist oder zwecks Versendung unser Lager verlassen hat. Wird der Versand auf Wunsch des Käufers verzögert, geht die Gefahr mit der Meldung der Versandbereitschaft auf ihn über.

3. Angebote und Preise

- 3.1 Die Darstellung unserer Waren im Internet oder im Katalog beinhaltet kein bindendes Angebot. Es handelt sich um eine Aufforderung an unsere Kunden, uns ein verbindliches Angebot zu unterbreiten.
- 3.2 Die Bestellung unseres Kunden stellt ein verbindliches Angebot auf Abschluss eines Kaufvertrages über die bestellte Ware dar. Soweit wir den Zugang der Bestellung bestätigen, stellt dies keine verbindliche Annahme der Bestellung dar.
- 3.3 Der Kaufvertrag kommt erst zu Stande, wenn wir dem Käufer eine verbindliche Auftragsbestätigung übermitteln oder die bestellte Ware an ihn versenden.
- 3.4 Wenn wir ein Angebot unterbreiten, ist dieses freibleibend und unverbindlich. Annahmeerklärungen und sämtliche Bestellungen bedürfen zur Rechtswirksamkeit unserer schriftlichen oder fernschriftlichen Bestätigung.
- 3.5 Sowohl Preisänderungen, als auch technische Änderungen bleiben uns vorbehalten. Unsere Produktabbildungen im Katalog und im Internet sind unverbindlich. Des weiteren wird jegliche Haftung für Druckfehler ausgeschlossen.
- 3.6 Es gilt jeweils die am Tage der Bestellung gültige Preisliste.
- 3.7 Die Preise verstehen sich zuzüglich der jeweiligen gesetzlichen Umsatzsteuer.
- 3.8 Im Katalog sind zu den jeweiligen Produkten die entsprechenden Verpackungseinheiten genannt. Die Verpackungseinheiten verstehen sich als Mindestabnahmemenge. Im Falle einer Minderbestellung erhöhen wir diese automatisch auf die entsprechende Verpackungseinheit. Diese Vorgehensweise bedarf nicht der ausdrücklichen Zustimmung des Bestellers.

4. Versandkosten

Sind keine abweichenden Vereinbarungen getroffen, gilt folgendes:

- 4.1 Unsere Preise verstehen sich „ab Werk“, ausschließlich Verpackung.
- 4.2 Ab Euro 250,- Nettom-Auftragswert liefern wir innerhalb Deutschlands frei Haus, inklusive Verpackung.
- 4.3 Bei Inlandsaufträgen unter Euro 50,- Nettom-Auftragswert wird ein Mindermengenzuschlag von Euro 5,- berechnet.

5. Liefer- und Leistungszeit

- 5.1 Liefertermine oder -fristen, die verbindlich oder unverbindlich vereinbart werden können, bedürfen der Schriftform.
- 5.2 Liefer- und Leistungsverzögerungen auf Grund höherer Gewalt und auf Grund von Ereignissen, die uns die Lieferung nicht nur vorübergehend wesentlich erschweren oder unmöglich machen – hierzu gehören insbesondere Streik, Aussperrung, behördliche Anordnungen usw., auch wenn sie bei unserem Lieferanten oder deren Unterlieferanten eintreten – haben wir auch bei verbindlich vereinbarten Fristen und Terminen nicht zu vertreten. Sie berechtigen uns, die Lieferung bzw. Leistung um die Dauer der Behinderung, zuzüglich einer angemessenen Anlaufzeit, hinauszuschieben oder wegen des noch nicht erfüllten Teils ganz oder teilweise vom Vertrag zurückzutreten. Wenn von der Behinderung länger als drei Monate dauert, ist der Käufer nach angemessener Nachfristsetzung berechtigt, hinsichtlich des noch nicht erfüllten Teils vom Vertrag zurückzutreten. Verlängert sich die Lieferzeit oder werden wir von unserer Verpflichtung frei, so kann der Käufer hieraus keine Schadensersatzansprüche herleiten. Auf die genannten Umstände können wir uns nur berufen, wenn wir den Käufer unverzüglich benachrichtigt haben.
- 5.3 Wir sind zu Teillieferungen und Teilleistungen jederzeit berechtigt, es sei denn die Teillieferung oder Teilleistung ist vom Käufer bei Vertragsabschluss ausgeschlossen worden.
- 5.4 Die Einhaltung der Liefer- und Leistungsverpflichtungen unsererseits, setzt die rechtzeitige und ordnungsgemäße Erfüllung der Verpflichtungen des Käufers voraus.
- 5.5 Kommt der Käufer in Annahmeverzug, so sind wir berechtigt, Ersatz des uns entstehenden Schadens zu verlangen. Schadensersatz wegen Nichterfüllung können wir pauschaliert in Höhe von 15% des vereinbarten Kaufpreises verlangen, es sei denn, der Käufer beweist, dass unser Schaden geringer ist oder wir weisen nach, dass der Schaden höher ist.
- 5.6 Mit Eintritt des Annahmeverzugs geht die Gefahr der zufälligen Verschlechterung und des zufälligen Untergangs auf den Käufer über.

6. Sonderwerkzeuge

Wenn wir einen Auftrag für Sonderwerkzeuge annehmen und schriftlich bestätigen, sind wir berechtigt, die Lieferung um eine angemessene Stückzahl zu über- oder unterschreiten.

7. Gewährleistung, Mängelrügen

- 7.1 Die von uns gelieferte Ware ist unverzüglich nach dem Eintreffen am Bestimmungsort mit der Sorgfalt eines ordentlichen Kaufmanns zu untersuchen und zu behandeln. Unterbleibt die Untersuchung, haften wir nicht für Mängel der Ware. Dies gilt entsprechend, wenn später erkennbare Mängel nicht unverzüglich gerügt werden. Mängel sind uns schriftlich, spätestens innerhalb von 8 Tagen nach Warenerhalt, mitzuteilen.
- 7.2 Sachmängel liegen nur vor, wenn die Mängel zum Zeitpunkt der Übergabe vorhanden sind. Deshalb liegen keine Sachmängel vor, wenn die Beanstandungen auf ungeeignete oder unsachgemäße Verwendung unserer Werkzeuge, natürliche Abnutzung, fehlerhafte oder nachlässige Behandlung, sowohl übermäßige Beanspruchung und den Einsatz von ungeeigneten Betriebsmitteln, als auch chemische, elektrochemische oder elektrische Einflüsse zurückzuführen sind, soweit die Verwendbarkeit unter entsprechenden Sonderbedingungen nicht vereinbart war.
- 7.3 Liegen Sachmängel vor, steht uns das Wahlrecht zu, ob die Nacherfüllung durch Nachbesserung oder Nachlieferung erfolgt. Wir haben auch das Recht, eine entsprechende Gutschrift für den gelieferten Artikel zu erstellen.
- 7.4 Auf Sachmängel, die den Wert und die Tauglichkeit der Ware nur unerheblich mindern, kann der Käufer einen Rücktrittsanspruch nicht stützen.

8. Zahlungsbedingungen, Zahlungsverzug

- 8.1 Der Rechnungsbetrag ist sofort nach Erhalt ohne Abzug fällig.
- 8.2 Eine Zahlung gilt erst dann als erfolgt, wenn wir über den Betrag verfügen können. Im Falle von Schecks gilt die Zahlung erst als erfolgt, wenn der Scheck eingelöst wird.
- 8.3 Wir sind berechtigt, trotz anders lautender Bestimmungen des Käufers, Zahlungen zunächst auf dessen ältere Schulden anzurechnen. Wir werden den Käufer über die Art der erfolgten Verrechnung informieren. Sind bereits Kosten und Zinsen entstanden, so sind wir berechtigt, die Zahlung zunächst auf die Kosten, dann auf die Zinsen und zuletzt auf die Hauptleistung anzurechnen.
- 8.4 Der Käufer gerät, ohne dass es einer gesonderten Mahnung bedarf, am 30. Tage nach Rechnungsdatum in Verzug. Bei Zahlungsverzug ist die offene Forderung mit 8% Prozentpunkten über dem jeweiligen Basiszinssatz zu verzinsen. Sie sind dann niedriger anzusetzen, wenn der Käufer eine geringere Belastung nachweist, der Nachweis eines höheren Schadens durch uns ist zulässig.
- 8.5 Der Käufer ist zur Aufrechnung, Zurückbehaltung oder Minderung, auch wenn Mängelrügen oder Gegenansprüche geltend gemacht werden, nur berechtigt, wenn wir ausdrücklich zustimmen oder wenn die Gegenansprüche rechtskräftig festgestellt worden oder unstrittig sind. Zur Zurückbehaltung ist der Käufer nur wegen Gegenansprüchen aus demselben Vertragsverhältnis berechtigt.

9. Eigentumsvorbehalt

- 9.1 Bis zur Erfüllung aller Forderungen (einschließlich sämtlicher Saldoforderungen aus Kontokorrent), die uns aus jedem Rechtsgrund gegen den Käufer jetzt oder künftig zustehen, bleibt die gelieferte Ware in unserem Eigentum.
- 9.2 Der Käufer ist berechtigt, die Vorbehaltsware im ordnungsgemäßen Geschäftsverkehr zu veräußern, solange er nicht in Verzug ist. Verpfändungen oder Sicherungsübereignungen sind unzulässig. Die aus dem Weiterverkauf oder einem sonstigen Rechtsgrund (Versicherung, unerlaubte Handlung) bezüglich der Vorbehaltsware entstehenden Forderungen (einschließlich sämtlicher Saldoforderungen aus Kontokorrent) tritt der Käufer bereits jetzt sicherungshalber in vollem Umfang an uns ab. Wir ermächtigen ihn widerruflich, die an uns abgetretenen Forderungen für dessen Rechnung im eigenen Namen einzuziehen. Diese Einziehungsermächtigung kann nur widerrufen werden, wenn der Käufer seinen Zahlungsverpflichtungen nicht ordnungsgemäß nachkommt.
- 9.3 Bei Zugriffen Dritter auf die Vorbehaltsware, insbesondere Pfändungen, wird der Käufer auf unser Eigentum hinweisen und uns unverzüglich benachrichtigen, damit wir unsere Eigentumsrechte durchsetzen können. Soweit der Dritte nicht in der Lage ist, uns die in diesem Zusammenhang entstehenden gerichtlichen oder außergerichtlichen Kosten zu erstatten, haftet hierfür der Käufer.
- 9.4 Bei vertragswidrigem Verhalten des Käufers – insbesondere Zahlungsverzug – sind wir berechtigt, vom Vertrag zurückzutreten und die Vorbehaltsware heraus zu verlangen.

10. Haftungsbeschränkung

- 10.1 Schadensersatzansprüche sind unabhängig von der Art der Pflichtverletzung, einschließlich unerlaubter Handlungen, ausgeschlossen, soweit nicht vorsätzliches oder grob fahrlässiges Handeln vorliegt.
- 10.2 Bei Verletzung wesentlicher Vertragspflichten haften wir für jede Fahrlässigkeit, jedoch nur bis zur Höhe des vorhersehbaren Schadens. Ansprüche auf entgangenen Gewinn, ersparte Aufwendungen, aus Schadensersatzansprüchen Dritter sowie auf sonstige mittelbare- und Folgeschäden können nicht verlangt werden, es sei denn, ein von uns garantiertes Beschaffenheitsmerkmal bezweckt gerade, den Käufer gegen solche Schäden abzusichern.
- 10.3 Die Haftungsbegrenzungen und -ausschlüsse in den Absätzen 10.1 und 10.2 gelten nicht für Ansprüche, die wegen arglistigen Verhaltens auf unserer Seite entstanden sind, sowie bei einer Haftung für garantierte haftenheitsmerkmale, für Ansprüche nach dem Produkthaftungsgesetz sowie Schäden aus der Verletzung des Lebens, des Körpers oder der Gesundheit.
- 10.4 Soweit unsere Haftung ausgeschlossen oder beschränkt ist, gilt dies auch für unsere Angestellten, Arbeitnehmer, Vertreter und Erfüllungsgehilfen.

11. Datenschutz

Personen- und firmenbezogene Daten werden von uns gespeichert und verarbeitet, soweit dies zur Durchführung der Aufträge notwendig und nach dem Bundesdatenschutzgesetz zulässig ist.

12. Anwendbares Recht, Gerichtsstand, Teilnichtigkeit

- 12.1 Für die gesamten Rechtsbeziehungen zwischen uns und dem Käufer gilt das Recht der Bundesrepublik Deutschland. Die Bestimmungen des UN-Kaufrechts finden keine Anwendung.
- 12.2 Gerichtsstand für alle sich aus dem Vertragsverhältnis unmittelbar oder mittelbar ergebenden Streitigkeiten ist unser Hauptsitz. Wir haben das Recht, Ansprüche auch an einem anderen gesetzlichen Gerichtsstand geltend zu machen.
- 12.3 Sollte eine der vorstehenden Bestimmungen unwirksam sein, bleibt die Wirksamkeit der übrigen Bestimmungen unberührt und die betroffene Bestimmung ist durch eine wirksame Regelung zu ersetzen, die der unwirksamen Bestimmung wirtschaftlich am nächsten kommt.

Stichwortverzeichnis

Stichwort	Seite
A	
Abisolierzangen	248
Abisolierzangen VDE	258
ACR Bits 6,3 [1/4"]	185, 188-190
Adapter 12,5 [1/2"]	114
Adapter 6,3 [1/4"]	94
Adapter 20 [3/4"]	119
Adapter 10 [3/8"]	103
Adapter 25 [1"]	121
Adapter für Ratschenschlüssel	156
Armaturen Zangenschlüssel	252
ASSY-Bits	201
Arbeitslampen	275-276
B	
Beißzangen	253
Bestückte Werkstattwagen	22-30
Bestückungen zu Werkstattwagen	22-30
Bit Adapter	217
Bit Halter	214, 215
Bit Knarren	209
Bit Ratsche 6,3 [1/4"]	209
Bit Ratschenschlüssel	153
Bit Sätze	172-184, 197
Bit Schraubendreher	234-237
Bits	184-208
Bits mit Farbmarkierung	185-200
Blechscheren-/Adapter	266-267
Blindnietzangen-/Adapter	263-264
Blindnietmutterzangen-/Adapter	265
Bolzenschneider	297
Bolzenschneider	270
Breitmaul Grijpzangen	268
Bremsleitungsschlüssel	163
Bremsleitungsschlüssel Sätze	163
Bügel säge	295
Bürsten	296, 297
C	
Clutch Bits 6,3 [1/4"]	202
Cutter Messer	293, 294
D	
Doppelgabelschlüssel	161
Doppelgabelschlüssel-Sätze	161
Doppelmaulschlüssel	161
Doppelmaulschlüssel-Sätze	161
Doppelring-Ratschenschlüssel	154, 155
Doppelringsschlüssel	153, 162, 163
Doppelringsschlüssel-Sätze	162, 163
Drahtbürsten	269, 297
Drehmomentschlüssel	147, 148
Durchschläge	286, 288, 289
Durchschraubknarren-Sätze	
E	
Eckrohrzangen	252, 254
Eindreh Bit für Haken 6,3 [1/4"]	201
Eindrehwerkz. für Stockschrauben 6,3 [1/4"]	208
Einlagen zu Werkstattwagen	32-46
Einmaulschlüssel	165
Einnietmutterzangen-/Adapter	265
Elektriker Schraubendreher Schlitz	229, 231
Elektronikzangen	260, 261
Engländer	165
F	
Farb-Bits	185, 189, 192, 198, 200
Farbpulver für Schlagschnur-Roller	291
Fäustel	185
Feilen	295
Feilen-Bürste	296
Flachmeißel	287
Flachzange	260
Flechter Zangen	253
Flexible Ratschenschlüssel	152
Flexible Verlängerung 6,3 [1/4"]	93
G	
Gabelringsschlüssel	150-152, 157-160
Gabelringsschlüssel-Sätze	150-153, 157-159
Ganzstahl-Schraubzwingen	299

Stichwort	Seite
GearTech Ratschenschlüssel	150-156
Gemischte Stecknuss-Sätze	57-59, 63-77
Gemischte Steckschlüsselkoffer	57-59, 63-77
Gerüstbauerschlüssel	167
Gliedermaßstab	290
Gleitgriff 12,5 [1/2"]	113
Gleitgriff 6,3 [1/4"]	93
Gleitgriff Adapter 12,5 [1/2"]	113
Gleitgriff Adapter 10 [3/8"]	103
Gleitgriff Adapter 25 [1"]	120
Gripzangen	268, 269
H	
Hämmer	285, 286
Handfäustel	285
Hebelzwinge	299
I	
Innensechskant Bits 6,3 [1/4"]	198, 199
Innensechskant Bits 10 mm	207
Innensechskant Bits 5/16"	205
Innensechskant Bits mit Bohrung 6,3 [1/4"]	199
Innensechskant-Bit-Stecknüsse 12,5 [1/2"]	111
Innensechskant-Bit-Stecknüsse 6,3 [1/4"]	92
Innensechskant-Bit-Stecknüsse 10 [3/8"]	101
Innensechskant Schraubendreher	239
Innensechskant Stiftschlüssel	241-246
K	
Kantenzangen	253
Kardangelen 25 [1"]	121
Kardangelen 12,5 [1/2"]	113
Kardangelen 6,3 [1/4"]	94
Kardangelen 10 [3/8"]	103
Keilzahn Bits 6,3 [1/4"]	202
Kettenzange	260
Klemmzange	269
Klingen für Messer	294
Knarre 25 [1"]	82
Knarre 12,5 [1/2"]	80-85, 283
Knarre 6,3 [1/4"]	80-84, 86-87
Knarre 20 [3/4"]	283
Knarre 10 [3/8"]	80-84
Kombizangen	248
Kombizangen VDE	255
Körner	287
Kreuzmeißel	287
Kreuzschlitz Bits 6,3 [1/4"]	185-189
Kreuzschlitz Bits 5/16"	204
Kreuzschlitz-Bit-Stecknüsse 6,3 [1/4"]	90, 91
Kreuzschlitz-Bit-Stecknüsse 10 [3/8"]	99, 100
Kreuzschlitz Schraubendreher	220-223
Kreuzschlitz Schraubendreher VDE	230, 231
Kugelkopf Bits 6,3 [1/4"]	198
Kugelkopf Schraubendreher	238
Kugelkopf Stiftschlüssel	241-245
Kunststoffhammer	286
Kunststoff-Rohrschere	280
L	
Langbeck Klemmzange	269
Lange Gabelringsschlüssel	158
Lange Gabelringsschlüssel Sätze	158
Latthammer	286
LED-Taschenlampe	273-275
LED-Arbeitslampen	275, 276
M	
Magnetheber	297
Magnetische Stecknuss Bits 6,3 [1/4"]	208
Magnetische Stecknusschienen 12,5 [1/2"]	114
Magnetische Stecknusschienen 6,3 [1/4"]	95
Magnetische Stecknusschienen 10 [3/8"]	104, 105
Magnetschalen	20
Maßbänder	290
Maßstab	290
Mattenschneider	270
Meißel	287
Messer	293, 294
Messing-Drahtbürste	296
Multifunktions-Zangen VDE	258

Stichwort	Seite
N	
Nietzangen-/Adapter	263
Nietmutterzangen-/Adapter	265
O	
Offene Doppelringsschlüssel	163
Offene Doppelringsschlüssel Sätze	163
P	
Pfeifenkopfschlüssel	166
Phasenprüfer	232
Phillips Bits 6,3 [1/4"]	185-188
Phillips Bits 5/16"	204
Phillips Schraubendreher	220-222
Phillips Schraubendreher VDE	230, 231
Phillips-Bit-Stecknüsse 6,3 [1/4"]	90
Phillips-Bit-Stecknüsse 10 [3/8"]	99
Pozidriv Bits 6,3 [1/4"]	189-191
Pozidriv Bits 5/16"	204
Pozidriv-Bit-Stecknüsse 6,3 [1/4"]	91
Pozidriv-Bit-Stecknüsse 10 [3/8"]	100
Pozidriv Schraubendreher	222, 223
Pozidriv Schraubendreher VDE	230, 231
Präzisions Schraubendreher	233
proficraft Steckschlüsselkoffer	67-69
proficraft Steckschlüsselkoffer 6,3 [1/4"]	67-69
proficraft Werkzeugkoffer	70-78
PROForm Einlagen	32-46
PUK Säge	295
Q	
Quergriff Schraubendreher	213, 235, 238-240
R	
Radiozangen	248, 257
Ratsche 25 [1"]	82
Ratsche 12,5 [1/2"]	80-84
Ratsche 6,3 [1/4"]	80-84
Ratsche 20 [3/4"]	81
Ratsche 10 [3/8"]	80-84
Ratschenschlüssel	150-154
Ratschenschlüssel-Sätze	150-154
Ratschengabelringsschlüssel	150-152
Ringgabelschlüssel	150-152, 157-160
Ringgabelschlüssel-Sätze	150-153, 157-159
Ringmaulschlüssel	150-152, 157-160
Ringmaulschlüssel-Sätze	150-153, 157-159
Robertson Bits 6,3 [1/4"]	201
Rohrabschneider	278-281
Rohrentgrater	280
Rohrschere	280
Rohrsteckschlüssel	164
Rohrsteckschlüssel-Sätze	164
Rohrzangen	252
Rollgabelschlüssel	165
Rollmeter	290
Rundzange	260
S	
Sägebogen	295
Sägen	295
Sanitär-Schlüssel	282
Sanitär-Umsteckknarre	283
Sanitär-Werkzeuge	278-238
Sanitärkreuzschlüssel	282
Schieblehre	291
Schlag-Adapter	135, 217
Schlag-Stecknüsse 25 [1"]	144-146
Schlag-Stecknüsse 20 [3/4"]	141-143
Schlag-Stecknüsse 12,5 [1/2"]	131-139
Schlag-Stecknüsse Xi-on 12,5 [1/2"]	140
Schlag-Stecknüsse für Alu-Felgen	133, 134, 138, 139
Schlag-Verlängerungen	134, 141, 144
Schlagkardangelen	135, 142, 145
Schlagschnur-Roller	291
Schlagwerkzeuge	131-146
Schaltstrahlschlüssel	284
Schlitz Bits 6,3 [1/4"]	200
Schlitz Bits 5/16"	205
Schlitz Schraubendreher	226, 227
Schlitz Schraubendreher VDE	231

Stichwort	Seite
Schlitz-Bit-Stecknüsse 6,3 [1/4"]	90
Schlitz-Bit-Stecknüsse 10 [3/8"]	99
Schlosserhammer	285
Schraubenaudreher	297
Schraubendreher	220-240
Schraubendreher-Sätze	220-240
Schraubzwingen	299
Schweißer-Grijpzangen	268
Seegerring-Zangen	261, 262
Seitenschneider	249, 261
Seitenschneider VDE	255, 256
Sicherheits Bit Sätze	179-183
Sicherheits Bits 6,3 [1/4"]	201-203
Sicherheits-Messer	293
Sicherungs-O-Ringe	135, 143, 145
Sicherungsring-Zangen	261, 262
Sicherungsstifte	135, 143, 145
SIT Bits 6,3 [1/4"]	201
Spanner Bits 6,3 [1/4"]	202
Spannungsprüfer	232
Spitzmeißel	287
Splintentreiber	286, 289
Stahl-Drahtbürste	296
Standhahn-Mutter-Schlüssel	282
STAR-Bits	186, 190, 193
Steckgriff 6,3 [1/4"]	94
Stecknuss Bit Adapter	184, 216, 217
Stecknuss Bits 6,3 [1/4"]	90-92
Stecknüsse 25 [1"]	119-121
Stecknüsse 12,5 [1/2"]	106-117
Stecknüsse Xi-on 12,5 [1/2"]	129, 130
Stecknüsse 6,3 [1/4"]	88-96
Stecknüsse Xi-on 6,3 [1/4"]	123-126
Stecknüsse 20 [3/4"]	118-119
Stecknüsse 10 [3/8"]	97-105
Stecknüsse Xi-on 10 [3/8"]	127-128
Stecknuss-Satz 25 [1"]	56
Stecknuss-Sätze 12,5 [1/2"]	55, 57, 65
Stecknuss-Sätze Xi-on 12,5 [1/2"]	62, 63
Stecknuss-Sätze 6,3 [1/4"]	53, 57, 64, 65
Stecknuss-Sätze Xi-on 6,3 [1/4"]	61, 63
Stecknuss-Sätze 20 [3/4"]	56
Stecknuss-Sätze 10 [3/8"]	54, 65
Stecknuss-Sätze Xi-on 10 [3/8"]	61
Stecknusschienen, magnetisch 12,5 [1/2"]	114-117
Stecknusschienen, magnetisch 6,3 [1/4"]	95-96
Stecknusschienen, magnetisch 10 [3/8"]	104-105
Steckschlüssel-Einsatz 25 [1"]	119-121
Steckschlüssel-Einsatz 12,5 [1/2"]	106-117
Steckschlüssel-Einsatz Xi-on 12,5 [1/2"]	129
Steckschlüssel-Einsatz 6,3 [1/4"]	88-96
Steckschlüssel-Einsatz Xi-on 6,3 [1/4"]	123-126
Steckschlüssel-Einsatz 20 [3/4"]	118-119
Steckschlüssel-Einsatz 10 [3/8"]	97-105
Steckschlüssel-Einsatz Xi-on 10 [3/8"]	127-128
Steckschlüsselkoffer 25 [1"]	56
Steckschlüsselkoffer 12,5 [1/2"]	55
Steckschlüsselkoffer Xi-on 12,5 [1/2"]	62
Steckschlüsselkoffer 6,3 [1/4"]	53
Steckschlüsselkoffer Xi-on 6,3 [1/4"]	61
Steckschlüsselkoffer 20 [3/4"]	56
Steckschlüsselkoffer 10 [3/8"]	54
Steckschlüsselkoffer Xi-on 10 [3/8"]	61
Stiftschlüssel	241-246
Stufenschlüssel	85, 283

Stichwortverzeichnis

Stichwort	Seite	Stichwort	Seite	Stichwort	Seite	Stichwort	Seite
T							
Taschenlampen	273-276	Werkzeugtasche	78				
Telefonzangen	248	Werkzeugtrolley	76				
Telefonzangen VDE	257	Winkel-Adapter	298				
Teleskop-Magnetheber	297	Winkelstiftschlüssel	241-246				
Temperguss-Schraubzwingen	299	X					
T-Gleitgriff 20 [3/4"]	119	Xi-on Schlag-Stecknüsse 12,5 [1/2"]	140				
Tiefe Schlagstecknüsse 25 [1"]	144	Xi-on Stecknüsse 12,5 [1/2"]	129				
Tiefe Schlagstecknüsse 12,5 [1/2"]	133, 134	Xi-on Stecknüsse 6,3 [1/4"]	123, 124				
Tiefe Schlagstecknüsse Xi-on 12,5 [1/2"]	140	Xi-on Stecknüsse 10 [3/8"]	127				
Tiefe Schlagstecknüsse 20 [3/4"]	142	Xi-on Steckschlüssel-Einsätze 12,5 [1/2"]	129				
Tiefe Schlagstecknüsse 6,3 [1/4"]	131	Xi-on Steckschlüssel-Einsätze 6,3 [1/4"]	123, 124				
Tiefe Stecknüsse 12,5 [1/2"]	107	Xi-on Steckschlüssel-Einsätze 10 [3/8"]	127				
Tiefe Stecknüsse 6,3 [1/4"]	88	Xi-on Steckschlüsselkoffer 12,5 [1/2"]	62, 63				
Tiefe Stecknüsse 10 [3/8"]	97	Xi-on Steckschlüsselkoffer 6,3 [1/4"]	61, 63				
Tiefe Steckschlüssel-Einsätze 12,5 [1/2"]	107	Xi-on Steckschlüsselkoffer 10 [3/8"]	61				
Tiefe Steckschlüssel-Einsätze 6,3 [1/4"]	131	Z					
Tiefe Steckschlüssel-Einsätze 10 [3/8"]	97	Zangen	247-270				
Torsion-Bits	185, 189, 193	Zangen VDE	255-259				
Torsion-Bit-Box	173	Zimmermanns-Bleistift	291				
Torq Bits 6,3 [1/4"]	203	Zoll Gabelringschlüssel	159				
TX Bits 6,3 [1/4"]	192-195	Zoll Ratschenschlüssel	153, 155				
TX Bits 10 mm	206	Zoll Ringgabelschlüssel	159				
TX Bits 5/16"	205	Zoll Stiftschlüssel	245				
TX Bit Stecknüsse 12,5 [1/2"]	110	Zollstock	290				
TX Bit Stecknüsse 6,3 [1/4"]	91	Zündkerzen-Bürste	297				
TX Bit Stecknüsse 10 [3/8"]	100-101	Zündkerzen-Nüsse	97, 107				
TX Doppelringschlüssel	153-155						
TX Doppelringschlüssel Sätze	155						
TX mit Loch Bits 6,3 [1/4"]	196, 197						
TX mit Loch Bits 10 mm	206						
TX mit Loch Bits 5/16"	204						
TX mit Loch Schraubendreher	224						
TX Ratschenschlüssel	150-152						
TX Schlagnüsse 12,5 [1/2"]	132						
TX Schraubendreher	224, 225						
TX Schraubendreher Sätze	228, 229						
TX Schraubendreher mit Quergriff	239						
TX Stecknüsse 12,5 [1/2"]	108, 132						
TX Stecknüsse 6,3 [1/4"]	89						
TX Stecknüsse 10 [3/8"]	98						
TX Stiftschlüssel	242, 246						
Tri-Wing Bits 6,3 [1/4"]	203						
Trolley	76						
TX Bit Schlagnüsse 12,5 [1/2"]	132						
U							
Umschaltbare Ratschenschlüssel	151-155						
Umschaltknarre 25 [1"]	82						
Umschaltknarre 12,5 [1/2"]	80-84						
Umschaltknarre 6,3 [1/4"]	80-84, 209-210						
Umschaltknarre 20 [3/4"]	81						
Umschaltknarre 10 [3/8"]	80-84						
Universalgriff 25 [1"]	120						
Universalschlüssel	284						
Universalssteckschlüssel	65, 89, 98, 109						
Universalschraubendreher PH/PZ	222						
Universalschraubendreher PH/PZ VDE	231						
V							
V2A-Drahtbürste	296						
VDE Schraubendreher	78						
VDE Zangen	78						
Verlängerung 25 [1"]	120						
Verlängerung 12,5 [1/2"]	112						
Verlängerung 6,3 [1/4"]	92, 93						
Verlängerung 20 [3/4"]	118						
Verlängerung 10 [3/8"]	102						
Vielzahn Bits 6,3 [1/4"]	203						
Vielzahn Bits 10 mm	207						
Vielzahn-Bit-Stecknüsse 12,5 [1/2"]	111						
W							
Wasserpumpenzange	250, 251						
Wasserpumpenzangen VDE	259						
Wasserwaagen	292						
Werkstattwagen	12-17						
Werkstattwagen Zubehör	18-21						
Werkzeugkoffer	58, 59, 70-72						
Werkzeugkoffer für Werkstattwagen	13, 15						
Werkzeugmappe VDE	78						

Artikelnummernverzeichnis

Art.-Nr.	Seite	Art.-Nr.	Seite	Art.-Nr.	Seite	Art.-Nr.	Seite
100035	H88	1723-03	H200	1811-03	H189	206005	H101
100040	H88	1724-03	H200	1812-03	H189	206006	H101
100045	H88	1731-03	H192	1813-03	H189	206007	H101
100050	H88	1731-10	H192	1822-03	H200	206008	H101
100055	H88	1731-50	H192	1824-03	H200	206010	H101
100060	H88	1732-03	H192	1831-03	H192	207075	H102
100070	H88	1732-10	H192	1832-03	H192	207076	H102
100080	H88	1732-50	H192	1833-03	H192	207077	H102
100090	H88	1733-03	H192	1834-03	H192	207150	H102
100100	H88	1733-10	H192	1835-03	H192	207152	H102
100110	H88	1733-50	H192	1836-03	H192	207250	H102
100120	H88	1734-03	H192	1837-03	H192	208001	H103
100130	H88	1734-10	H192	1841-03	H198	210000	H103
100140	H88	1734-50	H192	1842-03	H198	211214	H97
101060	H88	1735-03	H192	1843-03	H198	2137	H232
101070	H88	1735-10	H192	200060	H97	2138	H232
101080	H88	1736-03	H192	200070	H97	220004	H98
101090	H88	1736-10	H192	200080	H97	220005	H98
101099	H89	1736-50	H192	200090	H97	220006	H98
101100	H88	1737-03	H192	200100	H97	220007	H98
101110	H88	1737-10	H192	200110	H97	220008	H98
101120	H88	1741-03	H198	200120	H97	220010	H98
101130	H88	1742-03	H198	200130	H97	220011	H98
102040	H90	1742-10	H198	200140	H97	220012	H98
102055	H90	1743-03	H198	200150	H97	220014	H98
102065	H90	1743-10	H198	200160	H97	220016	H98
103001	H90	1744-03	H198	200170	H97	220018	H98
103002	H90	1751-03	H192	200180	H97	220020	H98
103003	H90	1752-03	H192	200190	H97	2203	H163
104001	H91	1753-03	H192	200200	H97	2205	H163
104002	H91	1754-03	H192	200210	H97	2207	H163
104003	H91	1755-03	H192	200220	H97	220810	H163
105008	H91	1756-03	H192	200230	H97	220911	H163
105009	H91	1757-03	H192	200240	H97	2210	H163
105010	H91	1760001-03	H185	201070	H97	221011	H163
105015	H91	1760002-03	H185	201080	H97	221012	H163
105020	H91	1760003-03	H185	201099	H98	221214	H163
105025	H91	1760101-03	H189	201100	H97	221315	H163
105027	H91	1760102-03	H189	201110	H97	221417	H163
105030	H91	1760103-03	H189	201120	H97	2216	H163
105040	H91	1760310-03	H193	201130	H97	221618	H163
106002	H92	1760315-03	H193	201140	H97	221719	H163
106003	H92	1760320-03	H193	201150	H97	2218	H163
106004	H92	1760325-03	H193	201160	H97	221922	H163
106005	H92	1760330-03	H193	201170	H97	222224	H163
106006	H92	1760340-03	H193	201180	H97	2301	H285
106007	H92	1761001-03	H185	201190	H97	2302	H285
106008	H92	1761002-03	H185	201210	H97	2303	H285
107050	H92	1761003-03	H185	201220	H97	2304	H285
107052	H93	1761101-03	H189	202055	H99	2305	H285
107100	H92	1761102-03	H189	202065	H99	2308	H285
107102	H93	1761103-03	H189	202080	H99	2310	H285
107140	H216	1761310-03	H193	202100	H99	231013	H167
107150	H92	1761315-03	H193	203001	H99	231317	H167
108100	H93	1761320-03	H193	203003	H99	2315	H285
109151	H94	1761325-03	H193	203004	H99	231719	H167
110000	H94	1761330-03	H193	204001	H100	2317191	H167
120004	H89	1761340-03	H193	204002	H100	231922	H167
120005	H89	1780001-10	H186	204003	H100	2319221	H167
120006	H89	1780002-10	H186	204004	H100	231924	H167
120007	H89	1780003-10	H186	205010	H100	2321	H286
120008	H89	1780101-10	H190	205015	H100	232427	H167
120010	H89	1780102-10	H190	205020	H100	232430	H167
120011	H89	1780103-10	H190	205027	H100	232732	H167
1701-03	H185	1780310-10	H193	205030	H100	233236	H167
1701-10	H185	1780315-10	H193	205045	H100	2341	H286
1701-50	H185	1780320-10	H193	205050	H100	2341-1	H286
1702-03	H185	1780325-10	H193	205055	H100	2341-2	H286
1702-10	H185	1780330-10	H193	2052	H56	2363	H285
1702-50	H185	1780340-10	H193	205310	H101	2365	H285
1703-03	H185	1781002-10	H186	205315	H101	2368	H285
1703-10	H185	1781102-10	H190	205320	H101	2369	H285
1711-03	H189	1781310-10	H193	205325	H101	2374	H285
1711-10	H189	1781315-10	H193	205327	H101	2375	H285
1711-50	H189	1781320-10	H193	205330	H101	2376	H285
1712-03	H189	1781325-10	H193	205340	H101	2390	H291
1712-10	H189	1781330-10	H193	205345	H101	2393-1	H291
1712-50	H189	1781340-10	H193	205350	H101	2393-2	H291
1713-03	H189	1801-03	H185	205355	H101	2394-1	H291
1713-10	H189	1802-03	H185	206003	H101	2394-2	H291
1722-03	H200	1803-03	H185	206004	H101	2404	H165

Artikelnummernverzeichnis

Art.-Nr.	Seite	Art.-Nr.	Seite	Art.-Nr.	Seite	Art.-Nr.	Seite
2406	H165	25212	H160	2588-16	H166	2711-10	H191
240607	H162	252123	H161	2588-17	H166	2711-100	H191
2408	H165	2522	H157	2588-18	H166	2712-10	H191
240809	H162	25221	H158	2588-19	H166	2712-100	H191
2410	H165	25222	H160	2588-20	H166	2713-10	H191
241011	H162	252224	H161	2588-21	H166	2713-100	H191
241013	H162	2523	H157	2588-22	H166	2714-10	H191
2412	H165	25232	H160	2588-24	H166	2721-10	H200
241213	H162	2524	H157	2588-27	H166	2722	H200
241317	H162	25241	H158	2588-28	H166	2722-10	H200
241415	H162	25242	H160	2588-29	H166	2723-10	H200
2415	H165	252426	H161	2588-30	H166	2724-10	H200
241617	H162	252427	H161	2588-32	H166	2725	H200
241618	H162	252430	H161	260001	H164	2725-10	H200
241719	H162	25244	H165	260002	H164	2726-10	H200
241819	H162	2525	H157	2601	H187	2727-10	H194
242022	H162	25252	H160	2602	H187	2731-10	H194
242123	H162	252528	H161	2603	H187	2731-100	H194
242426	H162	2526	H157	260607	H164	2732-10	H194
242427	H162	25262	H160	260809	H164	2732-100	H194
242528	H162	2527	H157	261011	H164	2733-10	H194
243032	H162	25271	H158	2611	H191	2733-100	H194
243641	H162	25272	H160	2612	H191	2734-10	H194
2505	H157	252730	H161	261213	H164	2734-100	H194
2506	H157	252732	H161	2613	H191	2735-10	H194
250607	H161	25274	H165	261415	H164	2735-100	H194
25062	H160	2528	H157	261617	H164	2736-10	H194
2507	H157	25282	H160	261719	H164	2736-100	H194
25072	H160	2529	H157	261819	H164	2737-10	H194
2508	H157	25292	H160	262022	H164	2738-10	H194
250809	H161	2530	H157	262123	H164	2741-10	H199
25081	H158	25301	H158	262427	H164	2742-10	H199
25082	H160	25302	H160	2631	H194	2743-10	H199
2509	H157	253032	H161	2632	H194	2744-10	H199
25091	H158	25304	H165	2633	H194	2745	H199
25092	H160	2532	H157	2634	H194	2745-10	H199
2510	H157	25321	H158	2635	H194	2746-10	H199
251008	H161	25322	H160	2636	H194	2747	H196
25101	H158	25324	H165	2637	H194	2748	H196
251011	H161	25361	H157	2651	H201	2749	H196
251013	H161	25364	H165	2652	H201	2750	H214
25102	H160	253641	H161	2653	H201	2751	H196
2511	H157	25384	H165	2656	H201	2752	H196
25111	H158	25411	H157	2657	H201	2753	H196
25112	H160	25414	H165	2658	H201	2754	H196
2512	H157	254146	H161	2661	H203	2755	H196
25121	H158	25424	H165	2662	H203	2756	H196
251213	H161	25461	H157	2663	H203	2757	H196
25122	H160	25464	H165	2665	H202	2758	H167
2513	H157	254650	H161	2667	H202	2760	H217
25131	H158	25484	H165	2668	H202	2761	H217
251317	H161	25501	H157	2669	H202	2762-02	H217
25132	H160	25504	H165	2671	H203	2764	H214
2514	H157	25551	H157	2672	H203	2765	H214
25141	H158	25554	H165	2673	H203	2766	H214
251415	H161	25601	H157	2674	H203	2767	H214
25142	H160	25604	H165	2676	H199	2769	H215
2515	H157	2561	H159	2677	H199	2770	H216
25151	H158	2562	H159	2678	H199	2771	H215
25152	H160	2563	H159	2679	H199	2771-10	H194
2516	H157	2564	H159	2680	H199	277120	H215
25161	H158	2565	H159	2681	H199	27717236	H215
251617	H161	25651	H157	2690	H201	2772	H215
25162	H160	25654	H165	2691	H202	2772-10	H194
2517	H157	2566	H159	2692	H202	2773	H215
25171	H158	2567	H159	2697	H199	2774-10	H194
251719	H161	2568	H159	2698	H199	2775-10	H194
25172	H160	2569	H159	2699	H199	2777-10	H196
2518	H157	2570	H159	2700	H87, H209	2778-10	H196
25181	H158	25701	H157	2700-10	H187	2780-10	H198
251819	H161	2571	H159	2701-10	H187	2781-10	H198
25182	H160	2572	H159	2701-100	H187	2782-10	H198
2519	H157	2580	H159	2702-10	H187	2783-10	H198
25191	H158	2588-08	H166	2702-100	H187	2784-10	H198
25192	H160	2588-09	H166	2703-10	H187	2785-10	H198
251922	H161	2588-10	H166	2703-100	H187	2786-10	H198
2520	H157	2588-11	H166	2704-10	H187	2787-10	H198
25201	H158	2588-12	H166	2706	H187	2788-10	H198
252022	H161	2588-13	H166	2707	H188	2801-10	H187
2521	H157	2588-14	H166	2708	H188	2802-10	H187
25211	H158	2588-15	H166	2710-10	H191	2803-10	H187

Artikelnummernverzeichnis

Art.-Nr.	Seite	Art.-Nr.	Seite	Art.-Nr.	Seite	Art.-Nr.	Seite
2811-10	H191	2942-0300	H299	3012	H191	305315	H204
2812-10	H191	2942-0400	H299	301208	H106	305320	H204
2813	H191	2942-0500	H299	301209	H106	305325	H204
2813-10	H191	2943-0160	H299	301210	H106	305327	H204
2821	H200	2943-0250	H299	3012-10	H190	305330	H204
2822	H200	2943-0400	H299	301211	H106	305350	H204
2823	H200	2950	H20	301212	H106	305355	H204
2824	H200	2951	H20	301213	H106	305360	H204
2825	H200	2961	H196	301214	H106	305370	H204
2826	H200	2962	H196	301215	H106	305620	H206
2831	H194	2963	H196	301216	H106	305625	H206
2831-10	H194	2964	H196	301217	H106	305627	H206
2832	H194	2970	H291	301218	H106	305630	H206
2832-10	H194	2975-010	H292	301219	H106	305640	H206
2833-10	H194	2975-011	H292	301220	H106	305645	H206
2834-10	H194	2975-030	H292	301221	H106	305650	H206
2835-10	H194	2975-040	H292	301222	H106	305655	H206
2836-10	H194	2975-060	H292	301223	H106	305660	H206
2837-10	H194	2975-080	H292	301224	H106	305670	H206
2841	H199	2975-100	H292	301226	H106	305720	H206
2842	H199	2975-120	H292	301227	H106	305725	H206
2843	H199	2975-150	H292	301228	H106	305727	H206
2844	H199	2975-180	H292	301230	H106	305730	H206
2845	H199	2975-200	H292	301232	H106	305750	H206
2846	H199	2976-030	H292	301234	H106	305755	H206
2847	H199	2976-031	H292	301236	H106	305760	H206
2850	H216	2976-040	H292	3013-10	H190	305770	H206
2851	H196	2976-041	H292	301906	H109	3059	H297
2852	H196	2976-060	H292	301908	H109	306004	H205
2855	H196	2976-061	H292	301910	H109	306005K	H205
2857	H196	2976-080	H292	301912	H109	306006	H205
2860	H216	2976-081	H292	301914	H109	306007	H205
2862	H216	2976-100	H292	301916	H109	306008	H205
2864	H216	2976-101	H292	302065	H205	306010	H205
2870	H216	2976-120	H292	302080	H205	306012	H205
2880	H184, H216	2976-150	H292	302100	H205	306014	H205
2881	H196	2976-180	H292	302120	H205	306040	H207
2882	H196	2976-200	H292	303001	H204	306050	H207
2883	H196	2978	H290	303002	H204	306060	H207
2884	H196	2979	H291	303003	H204	306080	H207
2885	H196	300008	H106	303004	H204	306100	H207
2886	H196	300009	H106	3030-10	H195	306120	H207
2887	H196	300010	H106	3031	H194	3062	H65
2890	H201	300011	H106	3031-10	H195	3063	H64
2891	H201	300012	H106	3032	H194	3064	H65
2892	H201	300013	H106	3032-10	H195	307125	H112
2893	H201	300014	H106	3033	H194	307126	H112
2894	H201	300015	H106	3033-10	H195	307127	H112
2895	H201	300016	H106	3034	H194	307250	H112
2901	H187	300017	H106	3034-10	H195	307251	H112
2902	H187	300018	H106	3035	H194	307252	H112
2903	H187	300019	H106	3035-10	H195	3080	H136
2911	H191	300020	H106	3036	H194	308001	H113
2912	H191	300021	H106	3036-10	H195	3081	H137
2913	H191	300022	H106	3037-10	H195	3082	H138
2921	H200	300023	H106	3038-10	H195	3083	H139
2922	H200	300024	H106	3039-10	H195	308300	H113
2923	H200	300026	H106	304001	H204	3084	H139
2924	H200	300027	H106	304002	H204	3085	H143
2925	H200	300028	H106	304003	H204	3086	H136
2926	H200	300030	H106	304004	H204	3088	H146
2931	H194	300032	H106	3040-10	H195	3093	H199
2932	H194	300034	H106	3041	H199	3094	H199
2933	H194	300036	H106	3042	H199	3095	H199
2934	H194	3001-10	H188	3043	H199	3096	H199
2935	H194	3002	H187	3044	H199	3097	H199
2936	H194	3002-10	H188	3045	H199	3098	H199
2937	H194	301010	H107	3046	H199	310000	H113
2941-0160	H299	301011	H107	305010	H205	3101-10	H188
2941-0200	H299	301012	H107	305015	H205	3102-10	H188
2941-0250	H299	301013	H107	305020	H205	3111-10	H190
2941-0300	H299	301014	H107	305025	H205	3112-10	H190
2941-0400	H299	301015	H107	305027	H205	311214	H107
2941-0500	H299	301016	H107	305030	H205	311215	H107
2941-0600	H299	301017	H107	305040	H205	311217	H107
2941-0800	H299	301018	H107	305045	H205	311219	H107
2941-1000	H299	301019	H107	305050	H205	311516	H217
2941-1250	H299	301021	H107	305055	H205	313001	H204
2942-0160	H299	301022	H107	305060	H205	313002	H204
2942-0200	H299	301099	H109	305070	H205	313003	H204
2942-0250	H299	3011-10	H190	305310	H204	3130-10	H195

Artikelnummernverzeichnis

Art.-Nr.	Seite	Art.-Nr.	Seite	Art.-Nr.	Seite	Art.-Nr.	Seite
3131-10	H195	3228	H195	3311-1	H293	3419	H150
3132-10	H195	3229	H195	331112	H293	3419F	H152
3133-10	H195	3231	H195	3312	H293	3421	H150
3134-10	H195	3232	H195	331224	H293	3421F	H152
3135-10	H195	3233	H195	3350	H289	3422	H150
3136-10	H195	3234	H195	335010	H110	3422F	H152
3137-10	H195	3235	H195	335015	H110	3424	H150
3138-10	H195	3236	H195	3350-2	H286	3424F	H152
3139-10	H195	3238	H195	335020	H110	3427	H150
314001	H204	3239	H195	335025	H110	3427F	H152
314002	H204	3241	H199	335027	H110	3430	H150
3140-10	H195	3242	H199	3350-3	H286	3430F	H152
315015	H205	3243	H199	335030	H110	3432	H150
315025	H205	3247	H199	3350-4	H286	3432F	H152
315027	H205	3248	H199	335040	H110	3434	H150
315030	H205	3249	H199	335045	H110	3436	H150
315045	H205	325015	H110	3350-5	H286	3438	H150
315055	H205	325020	H110	335050	H110	34411	H150
315060	H205	325025	H110	335055	H110	34461	H150
315620	H206	325027	H110	3350-6	H286	34501	H150
315625	H206	325030	H110	335060	H110	3463	H154
315627	H206	325040	H110	335070	H110	3465	H154
315630	H206	325045	H110	3350-8	H286	3466	H155
315640	H206	325050	H110	3355	H289	3466-01	H155
315645	H206	325055	H110	3355-2	H286	3466-02	H155
315650	H206	325060	H110	3355-3	H286	348605	H207
315655	H206	325110	H110	3355-4	H286	348606	H207
315660	H206	325115	H110	3355-5	H286	348608	H207
315670	H206	325120	H110	3355-6	H286	348610	H207
315720	H206	325125	H110	3356	H288	348612	H207
315725	H206	325127	H110	3370	H289	348614	H207
315727	H206	325130	H110	3370-1	H287	348705	H207
315730	H206	325140	H110	3370-2	H287	348706	H207
315740	H206	325145	H110	3370-3	H287	348708	H207
315750	H206	325150	H110	3371	H288	348710	H207
315755	H206	325155	H110	3371-1	H287	348712	H207
315760	H206	325160	H110	3371-2	H287	348714	H207
315770	H206	326005	H111	3375-2	H296	3493	H152
316004	H205	326006	H111	3375-3	H296	3494	H150
316005	H205	326007	H111	3375-4	H296	3496	H152
316006	H205	326008	H111	3375-5	H296	3497	H152
316008	H205	326010	H111	3376-3	H296	3498	H150
3161	H203	326012	H111	3376-4	H296	3499	H150
3162	H203	326014	H111	3377-3	H296	3500	H150
3163	H203	326017	H111	3377-4	H296	3501	H151
3164	H203	326019	H111	3378	H296	3502	H152
3165	H203	326105	H111	3379	H297	35401	H282
3171	H202	326106	H111	3380	H295	35402	H282
3172	H202	326107	H111	3380E	H295	35403	H282
3173	H202	326108	H111	3406	H150	3601	H244
3174	H202	326110	H111	3406F	H152	3601-1.5	H241
3175	H202	326112	H111	3407	H150	3601-10	H241
3181	H202	326114	H111	3407F	H152	3601-12	H241
3182	H202	326117	H111	3408	H150	3601-14	H241
3183	H202	326119	H111	340810	H153	3601-17	H241
3184	H202	327005	H111	3408F	H152	3601-19	H241
3185	H202	327006	H111	3409	H150	3601-2	H241
3196	H297	327008	H111	3409F	H152	3601-2.5	H241
3197	H297	327010	H111	3410	H150	3601-3	H241
320010	H108	327012	H111	341013	H153	3601-4	H241
320011	H108	327014	H111	3410F	H152	3601-5	H241
320012	H108	327016	H111	3411	H150	3601-5.5	H241
320014	H108	327105	H111	3411F	H152	3601-6	H241
320016	H108	327106	H111	3412	H150	3601-7	H241
320018	H108	327108	H111	341213	H153	3601-8	H241
320020	H108	327110	H111	3412F	H152	3602	H244
320022	H108	327112	H111	3413	H150	3602-1.5	H242
320024	H108	327114	H111	3413F	H152	3602-10	H242
3202	H188	327116	H111	3414	H150	3602-12	H242
321010	H108	3274	H194	341415	H153	3602-14	H242
321012	H108	3275	H194	3414F	H152	3602-17	H242
321014	H108	3301	H293	3415	H150	3602-2	H242
321016	H108	3303	H294	3415F	H152	3602-2.5	H242
321018	H108	3304	H295	3416	H150	3602-3	H242
321020	H108	3304-1	H295	341618	H153	3602-4	H242
321022	H108	3305	H295	3416F	H152	3602-5	H242
321024	H108	3306	H293	3417	H150	3602-5.5	H242
3212	H190	3307	H295	341719	H153	3602-6	H242
3213	H190	3307-1	H295	3417F	H152	3602-7	H242
3221	H200	3307-2	H295	3418	H150	3602-8	H242
3223	H200	3311	H293	3418F	H152	3603	H245

Artikelnummernverzeichnis

Art.-Nr.	Seite	Art.-Nr.	Seite	Art.-Nr.	Seite	Art.-Nr.	Seite
3604	H245	3787	H179	385055	H132	394272	H147
3607	H246	3788	H183	385060	H132	394273	H147
3607-10	H242	3789	H180	385070	H132	3961	H290
3607-15	H242	3790	H183	3851	H137	396202	H278
3607-20	H242	380008	H131	386004	H133	396205	H278
3607-25	H242	380009	H131	386005	H133	396212	H278
3607-27	H242	380010	H131	386006	H133	396213	H279
3607-30	H242	380011	H131	386008	H133	396214	H279
3607-40	H242	380012	H131	386010	H133	396215	H279
3607-45	H242	380013	H131	386012	H133	396221	H281
3607-50	H242	380014	H131	386014	H133	396222	H281
3613	H243	380015	H131	386017	H133	396223	H281
3613-015	H241	380016	H131	386019	H133	396224	H281
3613-020	H241	380017	H131	3861	H138	396297-01	H281
3613-025	H241	380018	H131	387075	H134	396297-05	H281
3613-030	H241	380019	H131	387125	H134	396299-06	H279
3613-040	H241	380020	H131	3901201	H55	3963	H290
3613-050	H241	380021	H131	3901205	H58	3965	H290
3613-055	H241	380022	H131	39012900	H81	3968	H290
3613-060	H241	380023	H131	39012900-1	H81	3973	H290
3613-070	H241	380024	H131	3901401	H53	397312	H290
3613-080	H241	380025	H131	39014900	H81	3975	H290
3613-100	H241	380027	H131	39014900-1	H81	397512	H290
3613-120	H241	380028	H131	3903402	H56	3978	H290
3613-140	H241	380030	H131	3903802	H54	397812	H290
3613-170	H241	380032	H131	39038900	H81	398007	H284
3613-190	H241	381000	H135	39038900-1	H81	398008	H284
3617	H243	381008	H131	3904201	H57	398009	H284
3619	H244	381009	H131	39048201	H59	398010	H284
3690	H156	381010	H131	3906	H151	398050	H298
3691	H156	381011	H131	3907	H151	398052	H298
3692	H156	381012	H131	3908	H151	398053	H267
3693	H156	381013	H131	390813	H154	398054	H267
3694	H156	381014	H131	3909	H151	398060	H263
3701	H188	381015	H131	390915	H154	398061	H263
3702	H188	381016	H131	3910	H151	398062	H263
3703	H188	381017	H131	391019	H154	398063	H264
3711	H191	381018	H131	3911	H151	398064	H264
3712	H191	381019	H131	39112948	H80	398080	H265
3713	H191	381020	H131	39112972	H80	398081	H265
3731	H195	381021	H131	39114948	H80	398082	H265
3732	H195	381022	H131	39114972	H80	398083	H265
3733	H195	381023	H131	3912	H151	398210	H273
3734	H195	381024	H131	3913	H151	398211	H274
3735	H195	381025	H131	39138948	H80	398212	H274
3736	H195	381027	H131	39138972	H80	398214GB	H273
3737	H195	381028	H131	3914	H151	398215	H275
3750	H214	381030	H131	391410	H135	398230	H276
3783-06	H208	381032	H131	3914516	H153	398250	H275
3783-07	H208	381214	H217	3915	H151	398252	H276
3783-08	H208	381234	H135	3916	H151	3993	H151
3783-10	H208	381238	H135	391619	H154	3994	H151
3783-11	H208	381410	H135	3917	H151	3999	H151
3783-12	H208	382017	H133	3918	H151	400001	H81
3783-13	H208	382019	H133	3919	H151	400001-1	H81
3784-06	H208	382021	H133	3921	H151	400190	H118
3784-07	H208	382022	H133	3922	H151	400210	H118
3784-08	H208	382024	H133	3924	H151	400220	H118
3784-1/4	H208	382117	H134	3927	H151	400230	H118
3784-10	H208	382117-1	H134	3930	H151	400240	H118
3784-11	H208	382119	H134	3932	H151	400260	H118
3784-12	H208	382119-1	H134	393216	H135	400270	H118
3784-13	H208	382121	H134	394072	H174	400290	H118
3784-15	H208	382121-1	H134	39407206	H174	400300	H118
3784-16	H208	383216	H135	394075	H178	400320	H118
3784-17	H208	384010	H132	39407512	H178	400350	H118
3784-3/8	H208	384011	H132	394087	H173	400360	H118
3784-5/16	H208	384012	H132	39408712	H173	400380	H118
3784-55	H208	384014	H132	394089	H173	400410	H118
3784-91	H184	384016	H132	39408912	H173	400460	H118
3784-92	H184	384018	H132	394240	H148	400500	H118
3784-93	H184	384020	H132	394240-1	H148	4008	H53
3784-M10	H208	384022	H132	394241	H148	4016	H66
3784-M12	H208	384024	H132	394241-1	H148	4017	H66
3784-M6	H208	385020	H132	394242	H148	4018	H54
3784-M8	H208	385025	H132	394242-1	H148	4028	H55
3785-08	H208	385027	H132	394243	H148	407100	H118
3785-1/4	H208	385030	H132	394243-1	H148	407200	H118
3785-10	H208	385040	H132	394260	H148	407400	H118
3785-3/8	H208	385045	H132	394270	H147	408000	H119
3785-5/16	H208	385050	H132	394271	H147	4085	H178

Artikelnummernverzeichnis

Art.-Nr.	Seite	Art.-Nr.	Seite	Art.-Nr.	Seite	Art.-Nr.	Seite
4090	H176	413011	H129	4190-06	H240	4383-J3	H261
409006	H176	413012	H129	4190-07	H240	4383-J31	H261
4091	H172	413013	H129	4190-08	H240	4402	H162
409124	H172	413014	H129	4190-10	H240	4403	H162
4093	H176	413015	H129	4190-11	H240	4405	H161
409306	H176	4130-15	H225	4190-12	H240	4407	H157
4094	H172	413016	H129	4190-13	H240	4408	H157
4095	H175	413017	H129	4190-14	H240	4410	H157
409512	H175	413018	H129	4191-02	H212, H234	4411	H161
4097	H177	413019	H129	4192	H210, H237	4421	H157
4100-00	H221	4130-20	H225	419212	H210, H237	4422	H157
4100-01	H221	413021	H129	4193	H211, H236	4436	H158
4100-02	H221	413022	H129	419312	H211, H236	4437	H158
4100-03	H221	413024	H129	4194	H211, H236	4438	H158
4101	H61	4130-25	H225	419412	H211, H236	4442	H161
4102-02	H221	413027	H129	420001	H95	4452	H162
4109	H126	4130-27	H225	4200-1	H80	4517-1250	H251
4110-00	H223	413030	H129	420011	H95	4517-250	H251
4110-01	H223	4130-30	H225	4201	H95	4517-300	H251
4110-02	H223	413032	H129	4202	H95	4550	H266
4110-03	H223	4130-40	H225	4203	H95	4551	H266
411004	H123	4131	H63	4204	H96	4552	H266
411005	H123	413100	H130	4208	H80	4553	H266
411006	H123	413712	H129	421001	H104	4553-14	H270
411007	H123	413725	H129	4210-1	H80	4553-18	H270
411008	H123	413812	H130	421011	H104	4553-24	H270
411009	H123	4150-08	H224	4211	H104	4553-30	H270
411010	H123	4150-10	H224	4212	H104	4553-36	H270
411011	H123	4150-15	H224	4213	H105	4554-14	H270
411012	H123	4150-20	H224	4214	H105	4554-18	H270
411013	H123	4150-25	H224	4218	H80	4554-24	H270
411045	H123	4150-27	H224	422001	H114	4554-30	H270
411055	H123	4150-30	H224	4220-1	H80	4554-36	H270
411081	H125	4150-40	H224	422011	H114	4555	H270
4111	H61	4170	H238	4221	H114	4556-175	H268
411100	H125	4170-10	H238	4222	H114	4556-250	H268
411207	H123	4170-2	H238	4223	H115	4557-150	H269
411255	H123	4170-25	H238	4224	H116	4557-340	H252
411301	H124	4170-3	H238	4228	H80	4557-430	H252
411302	H124	4170-4	H238	4231	H115	4557-550	H252
411438	H125	4170-5	H238	4232	H117	4559-340	H252
411603	H124	4170-6	H238	4233	H117	4559-430	H252
411604	H124	4170-8	H238	4234	H116	4559-550	H252
411605	H124	4180	H239	4235	H117	4561-205	H268
411606	H124	418008	H140	4236	H115	4561-245	H268
411608	H124	418010	H140	4245	H103	4562-225	H268
411610	H124	4180-10	H239	4246	H114	4563-275	H269
411705	H124	418013	H140	4247	H119	4584	H266
411715	H124	418015	H140	4248	H103	4600-00	H220
4119	H128	4180-15	H239	4249	H103	4600-01	H220
411915	H126	418016	H140	4250	H103	4600-02	H220
4120-01	H227	418017	H140	4251	H119	4600-03	H220
4120-02	H227	418018	H140	4252	H119	4600-1230	H222
4120-03	H227	418019	H140	4288	H86, H209	4601-165	H248
4120-04	H227	4180-20	H239	4289	H83	4601-180	H248
4120-05	H227	418021	H140	4290	H87, H210	4602-01	H220
412008	H127	418022	H140	4294	H87, H209	4602-02	H220
412010	H127	418024	H140	4297	H85, H283	4602-180	H249
412011	H127	4180-25	H239	4297-1	H85, H283	4603-145	H249
412012	H127	418027	H140	4297-10	H85, H283	4603-160	H249
412013	H127	4180-27	H239	4297-2	H85, H283	4604-180	H249
412014	H127	418030	H140	4297-3	H85, H283	4605-170	H248
412015	H127	4180-30	H239	4298	H84	4605-200	H248
412016	H127	4180-40	H239	4298-1	H84	4606-200	H248
412017	H127	4180-45	H239	4299	H86	4607-160	H248
412018	H127	4180-50	H239	4330-130	H260	4608-250	H250
412019	H127	418108	H140	4331-120	H260	4609-175	H250
4121	H62	418110	H140	4332-130	H260	4609-240	H250
412100	H128	418113	H140	4333-120	H260	4609-300	H250
4122-01	H227	418115	H140	4334-110	H261	4609-400	H250
412707	H127	418117	H140	4383	H262	4610-00	H223
412715	H127	418118	H140	4383-A1	H261	4610-01	H223
4129	H130	418119	H140	4383-A11	H261	4610-02	H223
412920	H128	418121	H140	4383-A2	H261	4610-03	H223
4130-05	H225	418122	H140	4383-A21	H261	4618-250	H252
4130-06	H225	418124	H140	4383-A3	H261	4620-01	H226
4130-07	H225	418130	H140	4383-A31	H261	4620-02	H226
4130-08	H225	4190	H240	4383-J1	H261	4620-03	H226
4130-09	H225	4190-01	H212, H234	4383-J11	H261	4620-04	H226
413010	H129	4190-03	H213, H235	4383-J2	H261	4620-05	H226
4130-10	H225	4190-04	H213, H235	4383-J21	H261	4621	H228

Artikelnummernverzeichnis

Art.-Nr.	Seite	Art.-Nr.	Seite	Art.-Nr.	Seite	Art.-Nr.	Seite
4621-180	H255	482619	H143	5221-1	H84	5908-20	H19
4622	H228	483410	H135	5221-2	H84	5908-50	H19
4622-01	H226	483412	H135	5224	H83	5909	H20
4622-180	H256	485027	H143	5225	H82	5910	H19
4623	H228	487100	H141	5225-1	H82	5911	H19
4623-160	H255	487200	H141	5501-10	H14	5912	H19
4624	H228	4901-50	H17	5501-101	H22	5912-10	H19
4625	H228	4901-501	H22	5501-102	H23	5913	H19
4625-200	H257	4901-502	H23	5501-111	H24	5914	H20
4626-200	H257	4901-511	H24	5501-121	H28	5915	H20
4627-160	H258	4901-521	H28	5501-122	H27	5916	H20
4628-250	H259	4901-522	H27	5501-123	H25	5917	H20
4629-160	H256	4901-523	H25	5501-124	H26	5918	H20
4629-210	H256	4901-524	H26	5501-141	H29	5919	H20
4630-08	H224	4901-541	H29	5501-181	H30	5920	H20
4630-10	H224	492619	H143	5501-20	H14	5921	H20
4630-15	H224	495027	H143	5501-201	H22	5922	H20
4630-180	H258	4963	H76	5501-202	H23	5924	H20
4630-20	H224	4963-01	H76	5501-211	H24	597019	H145
4630-25	H224	500000	H82	5501-221	H28	5995-001	H22
4630-27	H224	500360	H119	5501-222	H27	5995-002	H23
4630-30	H224	500380	H119	5501-223	H25	5995-011	H24
4630-40	H224	500410	H119	5501-224	H26	5995-021	H28
4640-230	H253	500460	H119	5501-241	H29	5995-022	H27
4640-260	H253	500500	H119	5501-281	H30	5995-023	H25
4643-180	H253	500540	H119	5501-50	H14	5995-024	H26
4643-210	H253	500550	H119	5501-501	H22	5995-081	H30
4680	H254	500580	H119	5501-502	H23	5995-141	H29
4681	H254	500600	H119	5501-511	H24	5996-001	H21
4683	H262	500630	H119	5501-521	H28	5997-001	H21
4683-A2	H261	500650	H119	5501-522	H27	5997-002	H21
4683-A21	H261	500670	H119	5501-523	H25	5997-003	H21
4683-J2	H261	500700	H119	5501-524	H26	5997-011	H21
4683-J21	H261	500710	H119	5501-541	H29	5997-012	H21
4690-02	H212, H234	500750	H119	5501-581	H30	5997-013	H21
4691	H259	500770	H119	5502-10	H15	5997-014	H21
4711	H233	500800	H119	5502-20	H15	5997-015	H21
4714	H233	507200	H120	5502-50	H15	5997-016	H21
4721	H229	507400	H120	5503-101	H18	5997-026	H21
4722	H229	508000	H120	5503-102	H18	5997-027	H21
4723	H229	508560	H120	5503-103	H18	5997-028	H21
4724	H229	510000	H121	5503-104	H18	5997-030	H21
4725	H229	5100-01	H220	5503-106	H18	5997-031	H21
4727	H229	5100-02	H220	5503-107	H18	5997-032	H21
480017	H141	5105-00	H230	5503-108	H18	5997-045	H21
480019	H141	5105-01	H230	5503-109	H18	5997-046	H21
480020	H141	5105-02	H230	5503-201	H18	5997-047	H21
480021	H141	5105-1230	H231	5503-202	H18	5997-052	H21
480022	H141	5115-00	H230	5503-203	H18	5998-001	H21
480023	H141	5115-01	H230	5503-204	H18	5998-001SPACE	H21
480024	H141	5115-02	H230	5503-206	H18	5999-011	H36
480025	H141	5120-02	H227	5503-207	H18	5999-01E	H36
480026	H141	5120-03	H227	5503-208	H18	5999-021	H36
480027	H141	5120-04	H227	5503-209	H18	5999-02E	H36
480028	H141	5120-05	H227	5503-501	H18	5999-031	H37
480029	H141	5125-01	H231	5503-502	H18	5999-03E	H37
480030	H141	5125-03	H231	5503-503	H18	5999-041	H37
480032	H141	5125-04	H231	5503-504	H18	5999-04E	H37
480033	H141	5125-05	H231	5503-506	H18	5999-051	H37
480034	H141	5125-06	H231	5503-507	H18	5999-052	H37
480035	H141	5190	H229, H232	5503-508	H18	5999-05E	H37
480036	H141	5199	H228	5503-902	H20	5999-061	H39
480038	H141	5200	H84	580024	H144	5999-062	H38
480041	H141	5200-1	H84	580027	H144	5999-062E	H38
480046	H141	5201	H84	580030	H144	5999-064	H38
480050	H141	5201-1	H84	580032	H144	5999-064E	H38
481000	H142	5201-2	H84	580033	H144	5999-065	H38
481017	H142	5204	H83	580034	H144	5999-065E	H38
481018	H142	5205	H82	580036	H144	5999-06E	H39
481019	H142	5205-1	H82	580038	H144	5999-071	H39
481021	H142	5210	H84	580041	H144	5999-071E	H39
481022	H142	5210-1	H84	580046	H144	5999-072	H40
481024	H142	5211	H84	580050	H144	5999-072E	H40
481027	H142	5211-1	H84	581000	H145	5999-073	H40
481029	H142	5211-2	H84	581034	H135	5999-074	H40
481030	H142	5214	H83	587019	H145	5999-074E	H40
481032	H142	5215	H82	587200	H144	5999-082	H42
481036	H142	5215-1	H82	5907	H19	5999-082E	H42
481041	H142	5220	H84	5907-20	H19	5999-091	H43
481046	H142	5220-1	H84	5907-50	H19	5999-092	H42
481050	H142	5221	H84	5908	H19	5999-092E	H42

Artikelnummernverzeichnis

Art.-Nr.	Seite	Art.-Nr.	Seite	Art.-Nr.	Seite	Art.-Nr.	Seite
5999-09E	H43	6501-122	H27				
5999-101	H44	6501-123	H25				
5999-10E	H44	6501-124	H26				
5999-111	H32	6501-141	H29				
5999-11E	H32	6501-181	H30				
5999-121	H32	6501-50	H9				
5999-12E	H32	6501-501	H22				
5999-131	H32	6501-502	H23				
5999-13E	H32	6501-51	H12				
5999-151	H35	6501-511	H24				
5999-15E	H35	6501-521	H28				
5999-161	H43	6501-522	H27				
5999-16E	H43	6501-523	H25				
5999-171	H45	6501-524	H26				
5999-17E	H45	6501-541	H29				
5999-181	H44	6501-581	H30				
5999-18E	H44	6502-10	H13				
5999-191	H33	6502-50	H13				
5999-19E	H33	6503-901	H13				
5999-321	H36	6503-901CH	H13				
5999-32E	H36	6503-901UK	H13				
5999-331	H45	6503-902	H20				
5999-33E	H45	6503-903	H20				
5999-341	H41	6503-904	H20				
5999-34E	H41	6530024	H295				
5999-351	H41	7901-50	H16				
5999-355	H41	7901-501	H22				
5999-355E	H41	7901-502	H23				
5999-35E	H41	7901-511	H24				
5999-361	H34	7901-521	H28				
5999-36E	H34	7901-522	H27				
5999-371	H35	7901-523	H25				
5999-37E	H35	7901-524	H26				
5999-391	H46	7901-541	H29				
5999-392	H46	8604	H181				
5999-393	H46	8605	H93				
5999-411	H36	8606	H182				
5999-41E	H36	8651	H67				
5999-421	H45	8652	H67				
5999-42E	H45	8653	H68				
5999-431	H33	8654	H68				
5999-43E	H33	8661	H67				
5999-441	H33	8662	H67				
5999-44E	H33	8663	H69				
5999-451	H43	8664	H69				
5999-45E	H43	8665	H70				
5999-461	H44	8666	H70				
5999-46E	H44	8681	H71				
5999-471	H42	8681K	H71				
5999-47E	H42	8681-SCHLUESSEL	H71				
5999-481	H39	8682	H72				
5999-48E	H39	8682K	H72				
5999-511	H34	8683	H73				
5999-51E	H34	8683K	H73				
5999-521	H34	8684	H74				
5999-52E	H34	8684K	H74				
5999-531	H35	8685	H75				
5999-53E	H35	8685K	H75				
6211	H278	8687	H78				
6216	H279	8688	H77				
6251	H282	8689	H78				
6252	H282	9981	H150				
6253	H282	9985	H254				
6258	H280	9986	H280				
6261	H280	9988	H164				
6261-01	H280						
6263	H280						
6263-01	H280						
6299-01	H278						
6299-02	H279						
6299-03	H278						
6299-04	H279						
6299-05	H279						
6299-07	H278						
6299-08	H279						
6501-10	H9						
6501-101	H22						
6501-102	H23						
6501-11	H12						
6501-111	H24						
6501-121	H28						

Bestellmöglichkeiten bei PROJAHN

Telefonisch

+49 (0) 6074 / 69 666 - 66

nexmart

National: Bei Rückfragen zu nexmart hilft Ihnen unser Serviceteam gerne weiter

+49 (0) 6074 / 69 666 - 66

Weitere Informationen finden Sie auf Seite P 312

E-Mail

National: verkauf@projahn.de

Onlineshop

www.projahn.de

Bestellen rund um die Uhr

nexmart

Das zentrale Branchennetzwerk mit über 230 Lieferanten und über 5 Millionen Artikeldaten bietet Ihnen online mehr Überblick in der Datenflut, tagesaktuelle Artikeldaten, reibungslose Bestellabwicklung und effiziente Prozesse – so sparen Sie Zeit und Kosten.

Informieren

Recherchieren Sie unsere Produkte und Artikeldaten, tagesaktuelle Preise und Verfügbarkeiten ganz bequem online:

- ▶ Zugriff auf unser gesamtes Katalogsortiment
- ▶ Sofortige Information zu Ihren individuellen Einkaufspreisen und der Artikelverfügbarkeit in Echtzeit
- ▶ Katalogdatenservice für Ihre Stammdatenpflege: alle Artikeldaten in verschiedenen Formaten (z.B. BMEcat) verfügbar

Bestellen

Bestellen Sie einfach und schnell direkt im Katalog, über die Warenkorb-Schnellbestellung oder mit direkter Anbindung Ihres Warenwirtschaftssystems:

- ▶ **Manuell**
 - ▶ Einfache Bedienung mit branchengerechten Funktionen
 - ▶ Alle Artikel im Katalog mit Bestellbutton
 - ▶ Schnelleingabe als Artikelliste direkt im Warenkorb möglich
 - ▶ Direkte Information zu Preisen und Verfügbarkeit über Bestellanfrage
- ▶ **Elektronisch**
 - ▶ Direkte Anbindung ihres Warenwirtschaftssystems
 - ▶ Automatische Übertragung aller Daten von und zu Ihrem Warenwirtschaftssystem
 - ▶ Schnelle Bestellung ohne manuellen Aufwand
 - ▶ Elektronische Rücknachrichten mit Auftragsbestätigung, Lieferavis und Rechnung im von Ihnen gewünschten Format
 - ▶ Auswahl verschiedener Schnittstellen, Übertragungswege und Formate

Interessiert?

Sie möchten die Vorteile der Bestellung über nexmart nutzen? Das geht ganz einfach:

1. Beantragen Sie bei nexmart kostenfrei Ihre Kundennummer und Ihre Logindaten.
2. Lassen Sie sich über die Lieferantenseite den PROJAHN-Katalog freigeben.

Und schon können Sie bestellen!

Bei Rückfragen hilft Ihnen unser Serviceteam unter +49 (0) 6074 / 69 666 - 66 gerne weiter.

* PROJAHN bietet diesen Service innerhalb Deutschlands an.

Ihr Fachhändler

202104HKATMP_DE

PROJAHN

Handwerkzeuge